

AIR CONDITIONERS PARTS

輸入車 (ヨーロッパ・アメリカ車) 用カタログ



◎お見積、ご注文は電話、FAXにて承っております。

TEL.044-865-0001 FAX.044-888-7815

MDR

MDR 株式会社
<http://mdr-japan.co.jp/>

ご注文は電話、FAXにて承っております。



TEL.044-865-0001

FAX.044-888-7815

MDR

MDR株式会社
<http://mdr-japan.co.jp/>

本社 〒216-0022 神奈川県川崎市宮前区平1-2-54

はじめに。

●このカタログには当社在庫の社外品が掲載されております。

●カタログに記載されていない部品もお取寄せで対応させていただきます。

※メーカー在庫状況により純正品対応となる場合もございますので予めご了承ください。

注文・見積手順

1. 「エアコンパーツ車種別適合表」で必要な部品の品番を確認してください。

2. 「本編画像集」にて現品確認をしてください。

※車種によっては、表に記されている品番以外の部品が付いている場合がございます。

ご注文の際は必ず現品確認をお願いいたします。

3. 注文・見積依頼書に車種データ、部品名、品番、御社ご連絡先をご記入の上、FAXにてご依頼ください。当社で確認後、ご回答させていただきます。

※現品ナンバー、メーカー等の確認が出来ている場合には併せてご記入ください。

※注文・見積依頼書に下記の車種データを必ずご記入ください。

<必須> ● 車名、モデル

● 車体番号 (VINナンバー or 17桁シリアルナンバー)

● 年式 (初年度登録)

● 型式 …………… 並行車はその旨お書き下さい。

● エンジン型式

● 排気量cc

● ステアリング位置 …… 左ハンドル or 右ハンドル

● 変速機の種類 ……… オートマ or マニュアル

<備考> ● シリンダー形状 ……… 直列エンジン (L4/L5/L6)

V形エンジン (V6/V8/V12)

● オートエアコン or マニュアルエアコン

● リアエアコンの有無

Index

エアコンパーツ車種別適合表	1
掲載車種一覧表	30

ALFAROMEO アルファロメオ

コンプレッサー	31
エキスパンションバルブ, オリフィスチューブ	35
レシーバードライヤー	36
エアーキャビンフィルター	37

AUDI アウディ

コンプレッサー	38
コンデンサー	44
エバポレーター	46
エキスパンションバルブ, オリフィスチューブ	48
レシーバードライヤー, スイッチ	49
エアーキャビンフィルター	50

BMW ビーエムダブリュー

コンプレッサー	51
コンデンサー	57
エバポレーター	59
エキスパンションバルブ	60
レシーバードライヤー, スイッチ	61
エアーキャビンフィルター	63

BUICK ビュイック

コンプレッサー	64
---------------	----

CADILLAC キャディラック

コンプレッサー	68
---------------	----

CHEVROLET シボレー

コンプレッサー	71
コンデンサー	79
エバポレーター	80
エキスパンションバルブ, オリフィスチューブ	81
レシーバードライヤー	82

CHRYSLER クライスラー

コンプレッサー	83
---------------	----

CITROEN シトロエン

コンプレッサー	84
エキスパンションバルブ	86
レシーバードライヤー	87

FIAT フィアット

コンプレッサー	88
エキスパンションバルブ, オリフィスチューブ	92
レシーバードライヤー	93
エアーキャビンフィルター	94

FORD フォード

コンプレッサー	95
コンデンサー	107
エバポレーター	110
エキスパンションバルブ, オリフィルチューブ	113
レシーバードライヤー	114
エアーキャビンフィルター	115

Index

JAGUAR ジャガー

コンプレッサー	116
コンデンサー	117
レシーバードライヤー, スイッチ	118

JEEP ジープ

コンプレッサー	119
コンデンサー	122
エバポレーター	123
オリフィスチューブ	124

LANCIA ランチャ

コンプレッサー	125
エキスパンションバルブ, オリフィスチューブ	128
レシーバードライヤー	129
エアーキャビンフィルター	130

LINCOLN リンカーン

コンプレッサー	131
コンデンサー	133
エバポレーター	134

MERCEDES-BENZ メルセデスベンツ

コンプレッサー	135
コンデンサー	142
エバポレーター	146
エキスパンションバルブ	149
レシーバードライヤー	150
スイッチ	152
エアーキャビンフィルター	153

MERCURY マーキュリー

コンプレッサー	155
コンデンサー	157
エバポレーター	158

OPEL オペル

コンプレッサー	159
コンデンサー	164
エバポレーター	167
エキスパンションバルブ, オリフィスチューブ	168
レシーバードライヤー	169
エアーキャビンフィルター	170

PEUGEOT プジョー

コンプレッサー	171
エキスパンションバルブ	174
レシーバードライヤー	175
エアーキャビンフィルター	176

PONTIAC ポンティアック

コンプレッサー	177
レシーバードライヤー	182

PORSCHE ホルシェ

コンプレッサー	183
レシーバードライヤー	186
エアーキャビンフィルター	187

Index

RENAULT ルノー

コンプレッサー	188
エキスパンションバルブ	192
レシーバードライヤー	193
エアーキャビンフィルター	195

ROLLS ROYCE ロールスロイス

コンプレッサー	196
---------------	-----

ROVER ローバー

コンプレッサー	197
コンデンサー	199
エキスパンションバルブ	200
レシーバードライヤー	201

SAAB サーブ

コンプレッサー	202
コンデンサー	203
エバポレーター	204
エキスパンションバルブ	205
レシーバードライヤー	206

VOLKS WAGEN フォルクスワーゲン

コンプレッサー	207
コンデンサー	211
エバポレーター	213
エキスパンションバルブ, オリフィスチューブ	214
レシーバードライヤー	215
スイッチ	216
エアーキャビンフィルター	217

VOLVO ボルボ

コンプレッサー	218
コンデンサー	224
エバポレーター	226
オリフィスチューブ	228
レシーバードライヤー	229

DAEWOO デーウ

コンプレッサー	230
---------------	-----

CATERPILLAR キャタピラー

コンプレッサー	232
---------------	-----

IVECO イベコ

コンプレッサー	233
---------------	-----

COMPRESSOR VALVES/SWITCHES/WASHERS

コンプレッサー バルブ/スイッチ/ワッシャー	234
------------------------------	-----

Oリング原寸イラスト集, Oリング適合表	236
----------------------------	-----

コンプレッサー取扱い説明	244
--------------------	-----

適合表

ALFAROMEO アルファロメオ

車種	COMPRESSORS		CONDENSERS		EVAPORATORS	
	コンプレッサー/品番	ページ	コンデンサー/品番	ページ	エバポレーター/品番	ページ
145	1.6/1.7/1.8	31030001 ('94-'96)	31			
		31010008 ('96-'01)	33			
	2.0	31010009 ('96-'01)	33			
		31030002 ('97-'01)	31			
	1.9TD	31120010 ('94-'01)	34			
155	1.8	31010008 ('96-'98)	33			
	2.0/2.5	31030003 ('92-'96)	31			
		31010009 ('96-'98)	33			
	1.9TD	31120010 ('93-)	34			
	2.5TD	31030004 ('93-)	32			
164	3.0	31030005 ('96-'98)	32			
		31030006 ('96-'98)	32			
	2.5TD	31030007 ('87-'92)	33			

AUDI アウディ

80	2.0	31010021 ('89-'92)	41	41190001 ('92-'95)	44	42190001 ('89-'92)	46	
		31050011 ('92-'95)	38	41190002 ('92-'95)	44	42190002 ('89-'92)	46	
						42190003 ('92-'95)	46	
						42190004 ('92-'95)	46	
		2.3	31050012 ('92-'95)	38	41190003 ('92-'95)	44	42190001 ('89-'92)	46
							42190002 ('89-'92)	46
							42190003 ('92-'95)	46
							42190004 ('92-'95)	46
		2.6/2.8	31050015 ('92-'95)	39	41190001 ('92-'95)	44	42190001 ('89-'92)	46
					41190002 ('92-'95)	44	42190002 ('89-'92)	46
						42190003 ('92-'95)	46	
						42190004 ('92-'95)	46	
	1.9TDI			41190004 ('92-'95)	44	42190003 ('92-'95)	46	
						42190004 ('92-'95)	46	
90	2.3	31010021 ('89-'91)	41			42190001 ('89-'91)	46	
						42190002 ('89-'91)	46	
100	2.2/2.3	31120026 ('87-'88)	43	41190006 ('90-'93)	44			
				41190007 ('93-'94)	45			
	2.8			41190007 ('93-'94)	45			
200	2.2			41190005 ('86-'88)	44			
A3	1.8	31030019 ('97-)	40	41420092 ('97-)	45			
A4	1.8/2.4	31050013 ('94-'96)	38	41190008 ('96-'01)	45	42190005 ('94-'96)	46	
		31050014 ('96-'99)	39			42190006 ('94-'96)	46	
							42190007 ('96-'01)	47
		2.6	31010022 ('95-'97)	41	41190008 ('96-'97)	45	42190005 ('94-'96)	46
							42190006 ('94-'96)	46
							42190007 ('96-'97)	47
	2.8VR6	31030020 ('96-'01)	41	41190008 ('96-'01)	45	42190005 ('94-'96)	46	
						42190006 ('94-'96)	46	
						42190007 ('96-'01)	47	
A6	2.4/2.6/2.8	31050015 ('95-'97)	39	41190007 ('95-'97)	45			
				41190009 ('97-)	45			

●表の空欄の部分はお取寄せで対応させていただきます。(メーカー在庫状況による) ●ご注文の際は表記ページの写真で形状などを必ずご確認ください。

EXPANSION VALVES & ORIFICE TUBES エキスパンションバルブ&オリフィスチューブ/品番 ページ		RECEIVER DRIERS レシーバードライヤー/品番 ページ		PRESSURE SWITCHES プレッシャースイッチ/品番 ページ		AIR CABIN FILTERS エアークャビンフィルター/品番 ページ	
44430007 ('96-'01)	35					47180001 ('96-'01)	37
44430007 ('96-'01)	35	45180002 ('96-'97)	36			47180001 ('96-'01)	37
44430007 ('96-'01)	35	45180002 ('96-'97)	36			47180001 ('96-'01)	37
43180001 ('92-'98)	35	45180001 ('92-'96)	36			47180001 ('92-'98)	37
44430007 ('92-'98)	35	45180002 ('96-'98)	36				
43180001 ('92-'98)	35	45180001 ('92-'96)	36			47180001 ('92-'98)	37
44430007 ('92-'98)	35	45180002 ('96-'98)	36				
43180001 ('92-'98)	35	45180001 ('93-'98)	36			47180001 ('92-'98)	37
44430007 ('92-'98)	35						
43180001 ('92-'98)	35	45180001 ('96-'98)	36			47180001 ('92-'98)	37
44430007 ('92-'98)	35						
43180001 ('92-'98)	35	45180003 ('91-'92)	36				
		45180004 ('92-'98)	36				
43180001 ('96-'98)	35	45180003 ('91-'92)	36				
		45180004 ('92-'98)	36				

44430007 ('89-'95)	48	45420079 ('92-'95)	49			47420042 ('93-'95)	50
44190001 ('89-'95)	48					47420043 ('93-'95)	50
44430007 ('92-'95)	48	45420079 ('92-'95)	49			47420042 ('93-'95)	50
44190001 ('92-'95)	48					47420043 ('93-'95)	50
44430007 ('92-'95)	48	45420079 ('92-'93)	49			47420042 ('93-'95)	50
44190001 ('92-'95)	48					47420043 ('93-'95)	50
44430007 ('92-'95)	48	45190005 ('92-'95)	49			47420042 ('93-'95)	50
44190001 ('92-'95)	48					47420043 ('93-'95)	50
44430007 ('89-'91)	48						
44190001 ('89-'91)	48						
44430007 ('88-'91)	48	45190005 ('93-'94)	49				
44190001 ('88-'91)	48						
44430007 ('92-'94)	48	45190006 ('92-'94)	49				
44190001 ('92-'94)	48						
44430007 ('86-'91)	48						
44190001 ('86-'91)	48						
43420027 ('97-'98)	48	45420076 ('97-)	49	46420010 ('97-)	49	47420039 ('97-)	50
						47420040 ('97-)	50
						47420041 ('97-)	50
44430007 ('96-'01)	48	45420079 ('96-'01)	49			47420042 ('96-'99)	50
44190001 ('96-'01)	48					47420043 ('96-'99)	50
44430007 ('96-'97)	48	45420079 ('96-'97)	49			47420042 ('96-'97)	50
44190001 ('96-'97)	48					47420043 ('96-'97)	50
44430007 ('96-'01)	48	45420079 ('96-'01)	49			47420042 ('96-'99)	50
44190001 ('96-'01)	48					47420043 ('96-'99)	50
44430007 ('95-)	48	45190006 ('95-'97)	49			47190002 ('95-'97)	50
44190001 ('96-)	48	45420079 ('97-)	49				

適合表

AUDI アウディ

車種	COMPRESSORS コンプレッサー/品番		CONDENSERS コンデンサー/品番		EVAPORATORS エバポレーター/品番	
		ページ		ページ		ページ
A6 2.5TDI	31050016 ('95-'97)	39	41190010 ('97-)	45		
	31050017 ('96-)	40				
	31010023 ('00-)	42				
	31010024 ('00-)	42				
A8 2.8	31050018 ('94-'95)	40	41190011 ('95-)	45		
	31010022 ('95-)	41				
	31050015 ('94-'95)	39	41190011 ('95-)	45		
3.7/4.2						

BMW ビーエムダブリュー

E30	318/320/325	31040029 ('85-'92)	51	41200012 ('85-'92)	57	42200008 ('85-'92)	59
E36	318	31040030 ('93-'98)	51	41200013 ('91-'92)	57	42200009 ('94-'98)	59
		31010037 ('91-'93)	53	41200014 ('92-'98)	57		
	318TI	31040030 ('94-'00)	51	41200014 ('94-'00)	57	42200010 ('94-'00)	59
	320	31040031 ('92-'98)	51	41200013 ('91-'92)	57	42200009 ('94-'98)	59
		31040032 ('92-'98)	52	41200014 ('92-'98)	57		
		31010038 ('92-'98)	54				
		31010039 ('92-'98)	54				
	323	31020045 ('92-'98)	56				
		31040030 ('96-'98)	51	41200014 ('96-'98)	57	42200009 ('96-'98)	59
		31040031 ('96-'98)	51				
		31010038 ('96-'98)	54				
	325	31010039 ('96-'98)	54				
		31020045 ('96-'98)	56				
31040031 ('92-'95)		51	41200013 ('91-'92)	57	42200009 ('92-'95)	59	
31010037 ('91-'93)		53	41200014 ('92-'95)	57			
325TD	31010038 ('92-'95)	54					
	31010039 ('92-'95)	54					
	31020045 ('92-'95)	56					
	31040031 ('95-'98)	51	41200014 ('95-'98)	57	42200009 ('95-'98)	59	
E46	318/330	31010038 ('95-'98)	54				
		31010039 ('95-'98)	54				
	320/323/328	31020045 ('92-'98)	56				
		31010040 ('91-'98)	54	41200014 ('92-'98)	57	42200009 ('93-'98)	59
E28	520/525/528/535			41200015 ('98-)	57		
				41200015 ('98-)	57		
E34	520/525/530/535	31040029 ('88-'91)	51	41200016 ('88-'96)	57	42200011 ('88-'96)	59
		31010038 ('88-'96)	54				
		31010039 ('88-'96)	54				
		31020045 ('88-'96)	56				
	540	31010038 ('88-'96)	54	41200016 ('88-'96)	57	42200011 ('88-'96)	59
		31010039 ('88-'96)	54				
		31020045 ('88-'96)	56				
525TD	31010040 ('93-'96)	54	41200016 ('95-'96)	57	42200011 ('93-'96)	59	
E39	525/528/540	31010042 ('96-)	55	41200017 ('96-'98)	57		
	525TD			41200017 ('96-'98)	57		

●表の空欄の部分はお取寄せで対応させていただきます。(メーカー在庫状況による) ●ご注文の際は表記ページの写真で形状などを必ずご確認ください。

EXPANSION VALVES & ORIFICE TUBES エキスパンションバルブ&オリフィスチューブ/品番 ページ	RECEIVER DRIERS レシーバードライヤー/品番 ページ	PRESSURE SWITCHES プレッシャースイッチ/品番 ページ	AIR CABIN FILTERS エアークャビンフィルター/品番 ページ
44430007 ('95-) 48	45190006 ('95-'97) 49		47190002 ('95-'97) 50
44190001 ('96-) 48	45420079 ('97-) 49		
44430007 ('95-) 48			47190003 ('95-) 50
44190001 ('95-) 48			
44430007 ('95-) 48			47190003 ('95-) 50
44190001 ('95-) 48			

43200002 ('85-'92) 60	45200007 ('85-'92) 61	46200001 ('85-'92) 62	
	45200008 ('85-'92) 61		
43200003 ('91-'98) 60	45200009 ('91-'98) 61		47200004 ('91-'98) 63
43200003 ('91-'98) 60	45200009 ('91-'98) 61		47200004 ('91-'98) 63
43200003 ('96-'98) 60	45200009 ('96-'98) 61		47200004 ('96-'98) 63
43200003 ('91-'95) 60	45200009 ('91-'95) 61		47200004 ('91-'95) 63
43200003 ('95-'98) 60	45200009 ('95-'98) 61		47200004 ('95-'98) 63
43200003 ('91-'98) 60	45200009 ('93-'98) 61		47200004 ('91-'98) 63
			47200005 ('98-) 63
			47200005 ('98-) 63
	45200010 ('81-'87) 61		
43200003 ('88-'96) 60	45200011 ('88-'90) 61	46200002 ('88-'96) 62	47200006 ('90-'96) 63
	45200012 ('88-'96) 61		47200007 ('90-'96) 63
43200003 ('88-'96) 60	45200012 ('88-'96) 61	46200002 ('88-'96) 62	47200006 ('90-'96) 63
			47200007 ('90-'96) 63
43200003 ('93-'96) 60	45200012 ('93-'96) 61	46200002 ('93-'96) 62	47200006 ('90-'96) 63
			47200007 ('90-'96) 63
	45200015 ('00-) 61		47200008 ('97-) 63
			47200009 ('97-) 63

適合表

BMW ビーエムダブリュー

車種	COMPRESSORS		CONDENSERS		EVAPORATORS	
	コンプレッサー/品番	ページ	コンデンサー/品番	ページ	エバポレーター/品番	ページ
E32 730/735	31040029 ('89-'91)	51	41200016 ('89-'94)	57	42200011 ('89-'94)	59
	31040035 ('89-'90)	53				
	31040036 ('90-'94)	53				
	31010038 ('92-'94)	54				
	31010039 ('92-'94)	54				
	31020045 ('92-'94)	56				
740/750	31010038 ('92-'94)	54	41200016 ('89-'94)	57	42200011 ('89-'94)	59
	31010039 ('92-'94)	54				
	31020045 ('92-'94)	56				
E38 735/740	31010042 ('96-'01)	55	41200018 ('95-'97)	58		
			41200019 ('97-'01)	58		
	750	31010041 ('95-'01)	55	41200018 ('95-'97)		
			41200019 ('97-'01)	58		
E31 840	31010038 ('93-'96)	54			42200011 ('91-'00)	59
	31010039 ('93-'96)	54				
	31020045 ('93-'96)	56				
850					42200011 ('91-'00)	59
Z3 1.9	31040030 ('96-)	51	41200014 ('96-)	57		

BUICK ビュイック

リーガル 3.1/3.8/5.7	31120046 ('77-'87)	64			
	31120050 ('90-'93)	65			
	31120055 ('77-'81)	67			
	31120056 ('77-'79)	67			
	5.0	31120046 ('77-'87)			64
		31120047 ('85-'86)			64
6.6	31120054 ('73-'76)	66			
	31120055 ('77-'81)	67			
ロードマスター 5.7	31120048 ('92-'93)	64			
スカイホーク 1.8	31120049 ('82-'84)	65			
	2.0	31120052 ('86-'88)	66		
パークアベニュー 3.8	31120050 ('91-'94)	65			
センチュリー 2.5	31120051 ('86)	65			
スカイラーク 3.1	31120053 ('94-'98)	66			

CADILLAC キャディラック

エルドラド 4.6	31120059 ('93-)	69			
	4.9	31120046 ('78-'85)			68
		31120057 ('92)			68
		31120058 ('93)			69
		31120054 ('67-'76)			70
		31120055 ('77)			70
		31120056 ('77-'79)			70
セビル 4.6	31120059 ('93-'97)	69			
	4.9	31120046 ('78-'85)			68
		31120057 ('92)			68
		31120058 ('93)			69
		31120054 ('75-'76)			70
		31120055 ('77)			70
フリートウッド 4.5/4.9	31120057 ('89-'91)	68			
		31120058 ('92-'93)			69
	5.7	31120046 ('78-'86)			68
		31120055 ('77)			70

●表の空欄の部分はお取寄せで対応させていただきます。(メーカー在庫状況による) ●ご注文の際は表記ページの写真で形状などを必ずご確認ください。

適合表

CADILLAC キャディラック

車種	COMPRESSORS		CONDENSERS		EVAPORATORS	
	コンプレッサー/品番	ページ	コンデンサー/品番	ページ	エバポレーター/品番	ページ
フリートウッド プロアム 5.7	31120048 ('93)	68				
	31120060 ('94-'96)	69				
	31120056 ('77-'79)	70				

CHEVROLET シボレー

アストロ 2.5	31120066 ('86)	74	41230020 ('86-'89)	79	42230012 ('90-'93)	80
	31120074 ('87-'90)	77	41230021 ('90-'93)	79	42230013 ('90-'91)	80
			41230022 ('94)	79	42230014 ('94-'96)	80
					42230015 ('97-'03)	80
					42230016 (95-'02)	80
4.3	31120061 ('85-'86)	71	41230020 ('86-'89)	79	42230012 ('90-'93)	80
	31120046 ('87-'89)	71	41230021 ('90-'93)	79	42230013 ('90-'91)	80
	31120062 ('87-'89)	71	41230022 ('94)	79	42230014 ('94-'96)	80
	31120067 ('90)	74			42230015 ('97-'03)	80
	31120068 ('91-'94)	74			42230016 (95-'02)	80
	31120069 ('95)	75				
	31120072 ('96-'99)	76				
プレイザー 2.5	31120066 ('86)	74				
	31120074 ('87-'88)	77				
	4.3	31120063 ('88-'91)	72			
		31120048 ('92-'95)	72			
	31120073 ('96-'98)	76				
タホ 5.7	31120048 ('95)	72				
	31120073 ('96-'00)	76				
カマロ 3.4	31120060 ('93-'97)	75				
	5.0	31120061 ('85)	71			
		31120047 ('85)	71			
		31120046 ('86)	72			
		31120063 ('86)	72			
		31120049 ('82-'86)	73			
		31120064 ('87)	73			
		31120065 ('88-'89)	73			
	5.7	31120065 ('88-'89)	73			
		31120070 ('93)	75			
		31120060 ('93-'97)	75			
31120055 ('67-'71)		78				
	31120054 ('72-'75)	78				
カプリス 4.3	31120046 ('86-'88)	71				
	31120047 ('86-'88)	72				
	31120065 ('89-'90)	73				
	31120048 ('91-'93)	73				
	31120060 ('94-'96)	75				
	5.7	31120065 ('89-'90)	72			
		31120048 ('91-'93)	73			
		31120060 ('94-'96)	75			
	コルベット 5.7	31120063 ('84)	72			
31120065 ('85-'87)		73				
ベレッタ 2.3	31120075 ('90-'91)	77				
	3.1	31120053 ('94-'96)	77			
コルシカ 2.2	31120075 ('90)	77				
	3.1	31120053 ('94-'96)	77			
バン	31120071 ('95-'96)	76				

●表の空欄の部分はお取寄せで対応させていただきます。(メーカー在庫状況による) ●ご注文の際は表記ページの写真で形状などを必ずご確認ください。

適合表

CHRYSLER クライスラー

車種	COMPRESSORS		CONDENSERS		EVAPORATORS	
	コンプレッサー/品番	ページ	コンデンサー/品番	ページ	エバポレーター/品番	ページ
プリマス ボイジャー 2.6	31010076 ('79-'83)	83				
	31010077 ('84-'87)	83				
プリマス グランフェーリー 5.2	31010078 ('86-'89)	83				

CITROEN シトロエン

エグザンティア 2.0	31030079 ('93-)	84		
	31030080 ('93-)	84		
	31030081 ('95-)	84		
3.0 1.9D/TD	31120083 ('93-)	85		
	ZX 1.6/1.8/2.0	31030079 ('91-)	84	
	31030080 ('91-)	84		
	31030082 ('91-'92)	85		
AX 1.4				
BX 1.6/1.9	31030082 ('86-'93)	85		
XM 3.0	31030082 ('90-'93)	85		
クサラ 1.6/2.0				
エバージョン 2.0				

FIAT フィアット

ティーボ 1.6 1.8/2.0				
	31030086 ('92-'93)	89		
	31030087 ('93-'96)	89		
	1.7D	31120010 ('93-)	88	
1.9D/TD	31120085 ('93-'96)	88		
	テンブラ 1.6	31120084 ('93)	88	
	1.8	31030086 ('92-'93)	89	
		31030087 ('93-'96)	89	
2.0				
	1.9D/TD	31120010 ('93)	88	
	31120085 ('93)	88		
クロマ 2.0				
	1.9TD	31030088 ('91)	89	
バルケッタ 1.8				
ドゥカト 2.5TD/2.8TD	31030089 ('94-'02)	90		
プント 1.2	31010090 ('93-'97)	90		
	31010091 ('97-)	90		
	1.7D/TD	31010092 ('97)	91	
クーペフィアット 2.0	31010093 ('96-)	91		
スクード 1.6/2.0				
ウリーズ 1.8/2.0				

FORD フォード

トールス 3.0	31010100 ('86-'88)	95	41270025 ('86-'95)	107	42270018 ('86-'95)	110
	31010101 ('86-'88)	97	41270026 ('96)	107	42270019 ('96-'00)	110
	31110110 ('88-'92)	97	41270027 ('97-'00)	107		
	31010094 ('89-'96)	100				
3.4	31010094 ('89-'96)	95	41270027 ('97-'00)	107	42270019 ('96-'00)	110
3.8	31110110 ('88-'92)	95	41270025 ('86-'95)	107	42270018 ('86-'95)	110
	31110111 ('93-'95)	95				
	31010095 ('89-'94)	100				
	31010096 ('89-'94)	100				

●表の空欄の部分はお取寄せで対応させていただきます。(メーカー在庫状況による) ●ご注文の際は表記ページの写真で形状などを必ずご確認ください。

EXPANSION VALVES & ORIFICE TUBES エキスパンションバルブ&オリフィスチューブ/品番 ページ	RECEIVER DRIERS レシーバードライヤー/品番 ページ	PRESSURE SWITCHES プレッシャースイッチ/品番 ページ	AIR CABIN FILTERS エアークャビンフィルター/品番 ページ

43250006 ('97-'98) 86			
43250006 ('97-'98) 86	45250023 ('95-) 87		
43250007 ('94-'98) 86			
	45250021 ('92-'97) 87		
43420026 ('89-'91) 86			
43420026 ('92-'93) 86			
	45250024 ('93-'97) 87		
43250008 ('97-'01) 86	45250021 ('97-'99) 87		
	45250022 ('99-'01) 87		
	45250025 ('94-) 87		

44430007 ('90-'91) 92	45180001 ('90-'91) 93		
44430007 ('92-'93) 92	45180001 ('92-'93) 93		47180001 ('92-'93) 94
			47180001 ('92-'93) 94
			47180001 ('92-'93) 94
44430007 ('92-'93) 92			47180001 ('92-'93) 94
44430007 ('92-'93) 92			47180001 ('92-'93) 94
43260010 ('91) 92	45180003 ('91) 93		
43260010 ('91) 92	45180003 ('91) 93		
43260011 ('96-) 92			
43260011 ('97-) 92	45260026 ('97-) 93		
43260009 ('96-) 92			47180001 ('95-) 94
	45250025 ('95-) 93		
	45250025 ('94-) 93		

適合表

FORD フォード

車種	COMPRESSORS コンプレッサー/品番		CONDENSERS コンデンサー/品番		EVAPORATORS エバポレーター/品番		
		ページ		ページ		ページ	
ブローブ	2.2	31010097 ('89-'92)	96	41270032 ('90-'92)	108	42270025 ('89-'92)	111
	2.5			41270033 ('93-'97)	108	42270026 ('93-'97)	111
	3.0	31010096 ('90-'92)	95	41270032 ('90-'92)	108	42270025 ('89-'92)	111
ムスタング	3.8	31010098 ('86-'93)	96	41270028 ('86-'93)	107	42270020 ('82-'86)	110
		31110111 ('94-'00)	100	41270030 ('94-'95)	108	42270021 ('87-'93)	110
	4.6	31110113 ('96-'00)	101			42270022 ('94-'95)	110
	5.0	31010098 ('86-'93)	96	41270028 ('86-'93)	107	42270020 ('82-'86)	110
		31110115 ('94-'95)	102	41270030 ('94-'95)	108	42270021 ('87-'93)	110
サンダーバード	3.8	31010098 ('87-'88)	96	41270028 ('86-'88)	107	42270020 ('82-'86)	110
		31110112 ('89-'97)	101	41270029 ('89-'93)	108	42270021 ('87-'88)	110
				41270030 ('94-'95)	108	42270023 ('89-'93)	111
						42270024 ('94-'97)	111
	4.6	31110113 ('94-'97)	101	41270030 ('94-'95)	108	42270024 ('94-'97)	111
	5.0			41270031 ('96)	108		
		31010102 ('86)	96	41270028 ('86-'88)	107	42270020 ('82-'86)	110
		31010098 ('87-'88)	97	41270029 ('89-'93)	108	42270021 ('87-'88)	110
		31110115 ('91-'93)	102			42270023 ('89-'93)	111
	エクスポローラー	4.0	31110114 ('91-'99)	101	41270036 ('91-'94)	109	42270027 ('91-'94)
				41270037 ('93-'94)	109	42270029 ('95-'97)	112
				41270038 ('95-'97)	109		
				41270039 ('98-'99)	109		
5.0		31110115 ('96-'01)	102			42270027 ('91-'99)	111
ブロンコ	4.9	31110117 ('90-'92)	102	41270035 ('94-'96)	109	42270028 ('94-'96)	111
	5.0	31010103 ('86)	98	41270035 ('94-'96)	109	42270028 ('94-'96)	111
		31010102 ('87)	97				
		31010100 ('88)	97				
		31010101 ('88)	97				
		31110116 ('90-'95)	102				
	5.8	31010103 ('86-'87)	98	41270035 ('94-'96)	109	42270028 ('94-'96)	111
		31010100 ('88)	97				
31010101 ('88)		97					
	31110116 ('90-'95)	102					
ブロンコ II	2.8					42270027 ('86-'90)	111
	2.9			41270034 ('86-'88)	108	42270027 ('86-'90)	111
F150	4.2	31010103 ('86-'87)	98				
		31110118 ('97-'01)	103				
	4.9	31110117 ('90-'95)	102				
	5.0/5.8	31110116 ('90-'95)	102				
モンデオ	1.8/2.0	31110107 ('93-'99)	99	41270023 ('95-'96)	107	42270017 ('94-'00)	110
		31020121 ('93-'99)	104	41270024 ('96-'00)	107		
	2.5	31110106 ('93-'99)	99	41270024 ('96-'00)	107	42270017 ('94-'00)	110
ギャラクシー	2.0/2.3	31110105 ('00-)	98				
	2.8						
スコープイオ	2.0/2.3/2.9	31110108 ('95-'98)	99				
		31110109 ('95-'98)	100				
		31020122 ('95-'98)	104				
エスコート	1.8/2.0	31010099 ('86-'87)	96				
エアロスター	2.3/3.0	31010104 ('87-'89)	98				
オリオン	1.4						
	1.6						
シエラ	2.0						
フィエスタ	1.8D	31030119 ('97-'99)	103				
マーベリック	2.0/3.0						
トラクター		31030120	103				

●表の空欄の部分はお取寄せで対応させていただきます。(メーカー在庫状況による) ●ご注文の際は表記ページの写真で形状などを必ずご確認ください。

EXPANSION VALVES & ORIFICE TUBES エキスパンションバルブ&オリフィスチューブ/品番 ページ	RECEIVER DRIERS レシーバードライヤー/品番 ページ	PRESSURE SWITCHES プレッシャースイッチ/品番 ページ	AIR CABIN FILTERS エアークャビンフィルター/品番 ページ
44270003 ('91-'99) 113			
44270003 ('91-'99) 113			
44270003 ('97-) 113	45270027 ('94-'00) 114		47270011 ('94-'97) 115
44270003 ('97-) 113			47270011 ('94-'97) 115
43270012 ('95-) 113	45420080 ('95-) 114		
43270012 ('95-) 113	45420080 ('95-) 114		
	45270030 ('92-'98) 114		
	45270028 ('95-'97) 114		
	45270028 ('95-'97) 114		
	45270028 ('95-'97) 114		
	45270030 ('87-'93) 114		
44270004 ('96-) 113	45270029 ('93-'94) 114		
44270005 ('01) 113			

適合表

JAGUAR ジャガー

車種		COMPRESSORS		CONDENSERS		EVAPORATORS	
		コンプレッサー/品番	ページ	コンデンサー/品番	ページ	エバポレーター/品番	ページ
ダブルシックス	4.2	31120054 ('78-'84)	116				
		31120056 ('80-'86)	116				
XJ6	3.2/3.6/4.0			41280040 ('87-'97)	117		
				41280041 ('87-'97)	117		
	4.2	31120054 ('78-'84)	116				
		31120056 ('80-'86)	116				
XJ12	6.0						

JEEP ジープ

チェロキー	2.5	31030129 ('86)	119	41290042 ('84-'97)	122	42290030 ('91-'96)	123
		31030130 ('86-'87)	120			42290031 ('87-'90)	123
	4.0	31030127 ('94-'98)	119			42290030 ('91-'96)	123
		31030128 ('94)	119			42290031 ('87-'90)	123
グランドチェロキー	4.0	31010131 ('93-'98)	120	41290043 ('93-'98)	122	42290030 ('93-'94)	123
	5.2	31010132 ('93-'98)	120	41290043 ('93-'98)	122	42290030 ('93-'94)	123
ラングラー	4.2	31030130 ('87-'90)	120				
ワゴニア	4.0					42290031 ('87-'90)	123
グランドワゴニア	5.9	31130133 ('86-'90)	121			42290031 ('87-'90)	123

LANCIA ランチャ

デルタ	1.6/1.8	31120084 ('93-'96)	125					
		31030087 ('97-'99)	126					
		31030134 ('97-'99)	126					
	2.0	31030087 ('97-'99)	126					
		31030134 ('97-'99)	126					
		1.9TD	31120010 ('94-'99)	125				
		31120085 ('94-'99)	125					
デドラ	1.6/1.8/2.0	31120084 ('93-'99)	125					
		31030087 ('97-'99)	126					
		31030134 ('97-'99)	126					
	1.9TD	31120010 ('94-'99)	125					
		31120085 ('94-'99)	125					
テーマ	2.0	31030086 ('92-'94)	126					
	3.0	31030005 ('92-'94)	127					
	2.5TD	31030135 ('92-'94)	127					
カッパ	2.0/2.4	31010136 ('95-'01)	127					
リブラ	2.0							
ゼータ	2.0							
イプシロン	1.2							

LINCOLN リンカーン

コンチネンタル	3.8/5.0	31010102 ('86-'87)	131	41270025 ('88-'94)	133	42270020 ('86-'87)	134
		31010095 ('88-'90)	131			42270018 ('88-'94)	134
		31010096 ('88-'90)	131				
		31110110 ('90-'92)	132				
		31110116 ('93-'94)	132				
	4.6					42270019 ('95-'02)	134
マークセブン	5.0	31010102 ('86-'88)	131	41270028 ('86-'92)	133	42270020 ('86)	134
						42270021 ('87)	134
マークエイト	4.6	31110113 ('93-'98)	132	41310030 ('93-'98)	133	42270024 ('93-'98)	134
タウンカー	4.6	31110113 ('94-'01)	132				
	5.0	31010102 ('86-'88)	131				

●表の空欄の部分はお取寄せで対応させていただきます。(メーカー在庫状況による) ●ご注文の際は表記ページの写真で形状などを必ずご確認ください。

EXPANSION VALVES & ORIFICE TUBES エキスパンションバルブ&オリフィスチューブ/品番 ページ	RECEIVER DRIERS レシーバードライヤー/品番 ページ	PRESSURE SWITCHES プレッシャースイッチ/品番 ページ	AIR CABIN FILTERS エアークャビンフィルター/品番 ページ
		100	
	45280031 ('87-'97) 118 45280032 ('87-'97) 118		
	45280032 ('93-'95) 118		

44290006 ('93-'96) 124			
44290006 ('93-'96) 124			

44430007 ('93-'96) 128	45180001 ('97-'99) 129 45180002 ('97-'99) 129		47180001 ('93-'99) 130
44430007 ('93-'99) 128	45180001 ('97-'99) 129 45180002 ('97-'99) 129		47180001 ('93-'99) 130
44430007 ('93-'99) 128	45180001 ('97-'99) 129		47180001 ('93-'99) 130
44430007 ('94-'99) 128	45180001 ('89-'94) 129 45180002 ('97-'99) 129		47180001 ('94-'99) 130
44430007 ('94-'99) 128	45180001 ('89-'94) 129		47180001 ('94-'99) 130
43260010 ('88-'94) 128	45180004 ('92-'94) 129		
43260010 ('88-'94) 128	45180004 ('92-'94) 129		
43260009 ('97-'01) 128			
43260009 ('00-) 128	45260026 ('99-) 129		
	45250025 ('95-) 129		
43260011 ('96-) 128			

適合表

MERCEDES-BENZ メルセデス ベンツ

車種	COMPRESSORS コンプレッサー/品番		CONDENSERS コンデンサー/品番		EVAPORATORS エバポレーター/品番	
		ページ		ページ		ページ
190 (201) 2.0/2.3 2.6 2.5D	31010137 ('85-'93)	135	41320044 ('85-'88)	142	42320032 ('85-'93)	146
	31010138 ('85-'93)	135	41320045 ('86-'88)	142		
	31020151 ('85-'93)	139	41320046 ('89-'93)	142		
	31010137 ('85-'93)	135			42320032 ('85-'93)	146
	31010138 ('85-'93)	135				
	31020151 ('85-'93)	139				
	31010137 ('85-'93)	135	41320047 ('85-'93)	142	42320032 ('85-'93)	146
	31010138 ('85-'93)	135				
	31020151 ('85-'93)	139				
Cクラス (202) 200/220/230/240/280	31010145 ('94-'00)	137	41320048 ('94-'00)	142	42320033 ('94-'00)	146
	31010146 ('94-'00)	138	41320049 ('94-'00)	142	42320034 ('94-'00)	146
Eクラス (123) 230/280/240D/300D	31120064 ('76-'85)	141			42320035 ('76-'85)	146
	31130133 ('76-'85)	141			42320036 ('76-'85)	146
	31130027 ('76-'85)	141				
Eクラス (124) 220 230 260/300 280/320 300-24V 300-4M 400 (420)/500	31010139 ('93-'95)	135			42320037 ('93-'95)	146
	31010140 ('93-'95)	136				
	31020152 ('93-'95)	140				
	31010137 ('86-'92)	135	41320050 ('86-'88)	143	42320037 ('86-'92)	146
	31010138 ('86-'92)	135	41320051 ('88-'92)	143		
	31020151 ('86-'92)	139				
	31010137 ('86-'92)	135	41320050 ('86-'88)	143	42320037 ('86-'92)	146
	31010138 ('86-'92)	135	41320051 ('88-'89)	143		
	31010139 ('86-'92)	135	41320052 ('90-'92)	143		
	31020151 ('86-'92)	139				
	31020152 ('86-'92)	140				
	31010139 ('93-'95)	135	41320052 ('93-'95)	143	42320037 ('93-'95)	146
	31010140 ('93-'95)	136				
	31020152 ('93-'95)	140				
	31010137 ('86-'92)	135	41320052 ('90-'92)	143	42320037 ('86-'92)	146
	31010138 ('86-'92)	135				
	31010139 ('86-'92)	135				
	31020151 ('86-'92)	139				
	31020152 ('86-'92)	140				
	31010137 ('90-'95)	135	41320050 ('86-'89)	143	42320037 ('86-'95)	146
	31010138 ('90-'95)	135	41320052 ('90-'95)	143		
	31010139 ('90-'95)	135				
	31010140 ('90-'95)	136				
	31020151 ('90-'95)	139				
	31020152 ('90-'95)	140				
	31010137 ('92-'95)	135			42320037 ('92-'95)	146
	31010139 ('92-'95)	135				
31010140 ('92-'95)	136					
31020151 ('92-'95)	139					
31020152 ('92-'95)	140					
31010144 ('92-'95)	137					
Eクラス (210) 230/240/320/400/430	31010146 ('95-'02)	138	41320054 ('95-'02)	143	42320038 ('95-'02)	147
					42320039 ('95-'02)	147
220D/290D/300D			41320053 ('95-'02)	143		
Eクラス (211)	31010148 ('02-)	138				
Sクラス (116) 450	31120055 ('72-'80)	140				
	31120054 ('72-'80)	140				

●表の空欄の部分はお取寄せで対応させていただきます。(メーカー在庫状況による) ●ご注文の際は表記ページの写真で形状などを必ずご確認ください。

EXPANSION VALVES & ORIFICE TUBES エキスパンションバルブ&オリフィスチューブ/品番 ページ	RECEIVER DRIERS レシーバードライヤー/品番 ページ	PRESSURE SWITCHES プレッシャースイッチ/品番 ページ	AIR CABIN FILTERS エアークャビンフィルター/品番 ページ
43320013 ('85-'93) 149	45320033 ('85-'93) 150	46320004 ('85-'93) 152 46320005 ('85-'93) 152	
43320013 ('85-'93) 149	45320033 ('85-'93) 150	46320004 ('85-'93) 152 46320005 ('85-'93) 152	
43320013 ('85-'93) 149	45320033 ('85-'93) 150	46320004 ('85-'93) 152 46320005 ('85-'93) 152	
43320014 ('94-'00) 149	45320034 ('94-'95) 150 45320035 ('96-'00) 150	46320006 ('94-'00) 152	47320012 ('94-'00) 153 47320013 ('94-'00) 153 47320014 ('94-'00) 153
43320015 ('76-'85) 149	45320036 ('76-'85) 150	46320005 ('76-'85) 152	
43320013 ('93-'95) 149	45320037 ('93-'95) 150	46320004 ('93-'95) 152 46320005 ('93-'95) 152	47320015 ('93-'95) 153
43320013 ('86-'92) 149	45320037 ('86-'92) 150	46320004 ('86-'92) 152 46320005 ('86-'92) 152	47320015 ('86-'92) 153
43320013 ('86-'92) 149	45320037 ('86-'92) 150	46320004 ('86-'92) 152 46320005 ('86-'92) 152	47320015 ('86-'92) 153
43320013 ('93-'95) 149	45320037 ('93-'95) 150	46320004 ('93-'95) 152 46320005 ('93-'95) 152	47320015 ('93-'95) 153
43320013 ('86-'92) 149	45320037 ('86-'92) 150	46320004 ('86-'92) 152 46320005 ('86-'92) 152	47320015 ('86-'92) 153
43320013 ('86-'95) 149	45320037 ('86-'95) 150	46320004 ('86-'95) 152 46320005 ('86-'95) 152	47320015 ('86-'95) 153
43320013 ('92-'95) 149	45320037 ('92-'95) 150	46320004 ('92-'95) 152 46320005 ('92-'95) 152	47320015 ('92-'95) 153
43320014 ('95-'02) 149	45320038 ('95-'02) 150	46320006 ('95-'02) 152	47320012 ('95-'02) 153 47320013 ('95-'02) 153 47320014 ('95-'02) 153 47320016 ('95-'02) 153 47320017 ('95-'02) 153

適合表

MERCEDES-BENZ メルセデス ベンツ

車種	COMPRESSORS		CONDENSERS		EVAPORATORS	
	コンプレッサー/品番	ページ	コンデンサー/品番	ページ	エバポレーター/品番	ページ
Sクラス(126) 300	31010137 ('86-'91)	135	41320055 ('86-'91)	143	42320040 ('86-'91)	147
	31010138 ('86-'91)	135	41320056 ('86-'91)	144	42320041 ('86-'91)	147
	31010139 ('86-'91)	135				
	31020151 ('86-'91)	139				
	31020152 ('86-'91)	140				
420/500/560	31120054 ('86-'91)	140	41320055 ('86-'91)	143	42320040 ('86-'91)	147
			41320056 ('86-'91)	144		
500クーペ/560クーペ	31120054 ('86-'92)	140	41320057 ('80-'85)	144	42320040 ('86-'92)	147
			41320058 ('86-'92)	144		
Sクラス(140) 280/300(320)	31010143 ('92-'93)	137	41320059 ('92-'98)	144	42320042 ('92-'98)	147
	31010144 ('93-'98)	137			42320043 ('92-'98)	147
					42320044 ('92-'98)	148
					42320045 ('92-'98)	148
400(420)	31010146 ('93-'98)	138	41320059 ('92-'98)	144	42320042 ('92-'98)	147
	31010144 ('93-'98)	137			42320043 ('92-'98)	147
					42320044 ('92-'98)	148
					42320045 ('92-'98)	148
500	31010143 ('92-'93)	137	41320059 ('92-'98)	144	42320042 ('92-'98)	147
	31010146 ('93-'98)	138			42320043 ('92-'98)	147
					42320044 ('92-'98)	148
					42320045 ('92-'98)	148
600	31010144 ('93-'98)	137	41320059 ('92-'98)	144	42320042 ('92-'98)	147
					42320043 ('92-'98)	147
					42320044 ('92-'98)	148
					42320045 ('92-'98)	148
500クーペ	31010143 ('91-'93)	137	41320059 ('92-'98)	144	42320044 ('92-'98)	148
	31010146 ('93-'98)	138			42320045 ('92-'98)	148
600クーペ	31010144 ('93-'98)	137	41320059 ('92-'98)	144	42320042 ('92-'98)	147
					42320043 ('92-'98)	147
					42320045 ('92-'98)	148
Sクラス(220) 320/430/500/600	31010147 ('98-)	138				
Sクラス(215) 500/600						
SLクラス(107) 560						
SLクラス(129) 320/500/600	31010139 ('93-'98)	135			42320046 ('93-'98)	148
	31010140 ('93-'98)	136				
	31020152 ('93-'98)	140				
	31010141 ('93-'98)	136				
SLKクラス(170) 230/320	31010146 ('97-'00)	138	41320049 ('97-'00)	142		
CLKクラス(208) 200/230/320	31010146 ('97-'02)	138	41320048 ('97-'02)	142	42320033 ('97-'02)	146
					42320034 ('97-'02)	146

●表の空欄の部分はお取寄せで対応させていただきます。(メーカー在庫状況による) ●ご注文の際は表記ページの写真で形状などを必ずご確認ください。

EXPANSION VALVES & ORIFICE TUBES エキスパンションバルブ&オリフィスチューブ/品番 ページ	RECEIVER DRIERS レシーバードライヤー/品番 ページ	PRESSURE SWITCHES プレッシャースイッチ/品番 ページ	AIR CABIN FILTERS エアークャビンフィルター/品番 ページ
43320016 ('86-'91) 149	45320039 ('86-'91) 150	46320004 ('86-'91) 152 46320005 ('86-'91) 152 46320007 ('86-'91) 152	
43320016 ('86-'91) 149	45320039 ('86-'91) 150	46320004 ('86-'91) 152 46320005 ('86-'91) 152 46320007 ('86-'91) 152	
43320016 ('86-'92) 149	45320039 ('86-'92) 150	46320004 ('86-'91) 152 46320005 ('86-'91) 152 46320007 ('86-'91) 152	
43320013 ('92-'98) 149	45320040 ('92-'95) 150	46320006 ('92-'98) 152	47320018 ('92-'98) 153
43320014 ('92-'98) 149	45320041 ('95-'98) 150		47320019 ('92-'98) 153 47320020 ('92-'98) 153 47320021 ('92-'98) 154
43320013 ('92-'98) 149	45320040 ('92-'95) 150	46320006 ('92-'98) 152	47320018 ('92-'98) 153 47320019 ('92-'98) 153 47320020 ('92-'98) 153 47320021 ('92-'98) 154 47320022 ('94-'98) 154
43320014 ('92-'98) 149	45320041 ('95-'98) 150		47320018 ('92-'98) 153 47320019 ('92-'98) 153 47320020 ('92-'98) 153 47320021 ('92-'98) 154 47320022 ('94-'98) 154
43320013 ('92-'98) 149	45320040 ('92-'95) 150	46320006 ('92-'98) 152	47320018 ('92-'98) 153 47320019 ('92-'98) 153 47320020 ('92-'98) 153 47320021 ('92-'98) 154 47320022 ('94-'98) 154
43320014 ('92-'98) 149	45320041 ('95-'98) 150		47320018 ('92-'98) 153 47320019 ('92-'98) 153 47320020 ('92-'98) 153 47320021 ('92-'98) 154 47320022 ('94-'98) 154
43320013 ('92-'98) 149	45320040 ('92-'95) 150	46320006 ('92-'98) 152	47320018 ('92-'98) 153 47320019 ('92-'98) 153 47320020 ('92-'98) 153 47320021 ('92-'98) 154 47320022 ('94-'98) 154
43320014 ('92-'98) 149	45320041 ('95-'98) 150		47320018 ('92-'98) 153 47320019 ('92-'98) 153 47320020 ('92-'98) 153 47320021 ('92-'98) 154 47320022 ('94-'98) 154
43320013 ('92-'98) 149	45320040 ('92-'95) 150	46320006 ('92-'98) 152	47320018 ('92-'98) 153 47320019 ('92-'98) 153 47320020 ('92-'98) 153 47320021 ('92-'98) 154 47320022 ('94-'98) 154
43320014 ('92-'98) 149	45320041 ('95-'98) 150		47320018 ('92-'98) 153 47320019 ('92-'98) 153 47320020 ('92-'98) 153 47320021 ('92-'98) 154 47320022 ('94-'98) 154
43320017 ('98-) 149			47320016 ('98-) 153 47320017 ('98-) 153
			47320016 ('99-) 153 47320017 ('99-) 153
	45320042 ('86-'89) 151		
43320013 ('93-'98) 149	45320043 ('93-'96) 151 45320044 ('97-'98) 151	46320004 ('93-'98) 152 46320005 ('93-'98) 152	47320023 ('93-'98) 154
43320014 ('97-'00) 149		46320006 ('97-'00) 152	47320012 ('97-'00) 153 47320013 ('97-'00) 153 47320014 ('97-'00) 153
43320014 ('97-'02) 149	45320034 ('97-'02) 150 45320035 ('97-'02) 150		47320012 ('97-'00) 153 47320013 ('97-'00) 153 47320014 ('97-'00) 153

適合表

MERCEDES-BENZ メルセデス ベンツ

車種	COMPRESSORS コンプレッサー/品番	ページ	CONDENSERS コンデンサー/品番	ページ	EVAPORATORS エバポレーター/品番	ページ
Gクラス(463)	320	31010140 ('95-'98)	136			
Vクラス(638)	200	31010146 ('96-)	138	41320060 ('98-)	144	
	230/280	31010139 ('98-)	135	41320060 ('98-)	144	
		31010140 ('98-)	136			
		31020152 ('98-)	140			
		31010146 ('98-)	138			
Mクラス(163)	320	31010146 ('98-'02)	138			
Aクラス(168)	160/190	31010149 ('97-)	139	41320061 ('98-)	144	
		31040150 ('97-)	139			
スプリンター(901)				41320062 ('96-)	145	

MERCURY マーキュリー

セーブル	3.0	31010100 ('86-'88)	155	41270025 ('86-'95)	157	42270018 ('86-'95)	158
		31110110 ('88-'92)	156	41270026 ('96)	157	42270019 ('96-'00)	158
				41270027 ('97-'00)	157		
グランドマーキス	4.6	31110113 ('93-'01)	156				
	5.0	31010102 ('86-'87)	155				
		31010104 ('87-'88)	155				
クーガー	3.8	31110112 ('89-'93)	156	41270028 ('86-'88)	157	42270020 ('86)	158
				41270029 ('89-'93)	157	42270021 ('87-'88)	158
				41270030 ('94-'97)	157	42270023 ('89-'93)	158
						42270024 ('94-'97)	158

OPEL オペル

アストラ F	1.6/1.8/2.0	31120153 ('93-'98)	159	41340063 ('93-'98)	164	42340047 ('96-'98)	167
						42340048 ('96-'98)	167
アストラ G	1.8/2.0	31120154 ('98-)	159	41340064 ('98-)	164		
	1.7D/TD	31120155 ('98-)	159	41340065 ('98-)	164		
ベクトラ A	2.0/2.5	31120156 ('88-'92)	159	41340066 ('93-'95)	164	42340047 ('93-'95)	167
		31120157 ('92)	160	41340067 ('93-'95)	164	42340048 ('93-'95)	167
		31120153 ('93-'95)	160				
ベクトラ B	1.8/2.0/2.5	31120159 ('96-'00)	161	41340068 ('96-)	164	42340049 ('96-)	167
		31120160 ('96-'00)	161	41340070 ('96-)	165		
				41340071 ('96-)	165		
2.0D/TD	31120159 ('96-'00)	161	41340069 ('96-'99)	165	42340049 ('96-)	167	
31120160 ('96-'00)	161						
オメガ A	2.0	31120161 ('89-'94)	161	41340073 ('89-'94)	165	42340050 ('90-'94)	167
		31120163 ('89-'94)	162				
	2.4	31120163 ('89-'94)	162	41340073 ('89-'94)	165	42340050 ('90-'94)	167
		31120163 ('89-'94)	162	41340072 ('90-'94)	165	42340050 ('90-'94)	167
	3.0	31120162 ('89-'90)	162	41340073 ('89-'94)	165		
31120163 ('89-'94)		162	41340072 ('90-'94)	165	42340050 ('90-'94)	167	
31120163 ('89-'94)	162	41340074 ('89-'94)	165				
オメガ B	2.0/2.5/3.0	31120164 ('95-)	162	41340075 ('95-)	166		
2.5TD	31120158 ('95-'97)	160	41340075 ('95-)	166			
カリブラ A	2.0	31120156 ('88-'92)	160	41340066 ('94-'97)	164	42340047 ('94-'97)	167
		31120157 ('92)	160	41340067 ('94-'97)	164	42340048 ('94-'97)	167
		31120153 ('93-'97)	159				
ヴィータ B	1.4/1.6	31120165 ('95-'98)	163	41340076 ('95-'00)	166	42340051 ('93-'95)	167
						42340052 ('95-'97)	167
ヴィータ C	1.0/1.2	31120166 ('00-)	163				

●表の空欄の部分はお取寄せで対応させていただきます。(メーカー在庫状況による) ●ご注文の際は表記ページの写真で形状などを必ずご確認ください。

EXPANSION VALVES & ORIFICE TUBES エキスパンションバルブ&オリフィスチューブ/品番 ページ	RECEIVER DRIERS レシーバードライヤー/品番 ページ	PRESSURE SWITCHES プレッシャースイッチ/品番 ページ	AIR CABIN FILTERS エアークャビンフィルター/品番 ページ
43320013 ('95-'98) 149			
43320014 ('98-) 149	45320045 ('98-) 151	46320006 ('98-) 152	47320024 ('98-) 154
43320014 ('98-) 149	45320045 ('98-) 151		47320024 ('98-) 154
	45320046 ('98-) 151	46320006 ('98-) 152	47320025 ('98-) 154
	45320047 ('96-) 151		

43340018 ('93-'98) 168	45340048 ('93-'98) 169		47340026 ('93-'98) 170
			47340027 ('93-'98) 170
	45340049 ('98-) 169		47340028 ('98-) 170
	45340049 ('98-) 169		47340028 ('98-) 170
43340019 ('93-'95) 168	45340050 ('93-'95) 169		
44430007 ('93-'95) 168			
43340019 ('96-) 168	45340051 ('96-) 169		47340029 ('96-) 170
43340020 ('96-) 168			47340030 ('96-) 170
43340019 ('96-) 168	45340051 ('96-) 169		47340029 ('96-) 170
43340020 ('96-) 168			47340030 ('96-) 170
44430007 ('89-'94) 168			
44430007 ('89-'94) 168			
44430007 ('89-'94) 168			
44430007 ('89-'94) 168			
43340019 ('95-'97) 168	45340052 ('95-) 169		47340031 ('95-) 170
			47340032 ('95-) 170
43340019 ('95-'97) 168	45340052 ('95-) 169		47340031 ('95-) 170
			47340032 ('95-) 170
43340019 ('94-'97) 168	45340050 ('94-'97) 169		47340026 ('94-'97) 170
44430007 ('94-'97) 168			47340027 ('94-'97) 170
43340018 ('95-'00) 168	45340050 ('95-'00) 169		47340026 ('95-'00) 170
			47340027 ('95-'00) 170
			47340033 ('95-'00) 170

適合表

PEUGEOT フジヨー

車種	COMPRESSORS		CONDENSERS		EVAPORATORS	
	コンプレッサー/品番	ページ	コンデンサー/品番	ページ	エバポレーター/品番	ページ
106	1.6	31030167 ('95-)	171			
205	1.6/1.9					
206	1.4/1.6	31030168 ('99-)	171			
	2.0					
306	1.8/2.0	31030081 ('94-)	171			
309	1.9					
405	1.9	31030082 ('93-'96)	172			
	2.0	31030080 ('93-'96)	172			
		31030079 ('93-'96)	172			
406	2.0	31030081 ('96-)	171			
	3.0					
	1.9TD/2.1TD	31120083 ('96-)	173			
505	2.2/2.5					
605	3.0	31030082 ('89-'93)	172			
エキスパート	1.6/1.9					

PONTIAC ポンティアック

ファイヤーバード	2.5	31120066 ('85)	179			
	5.0	31120055 ('77-'81)	180			
		31120054 ('80-'81)	181			
		31120046 ('80-'86)	177			
		31120049 ('82-'86)	177			
		31120047 ('85)	177			
		31120061 ('85)	178			
	31120064 ('87)	178				
	31120065 ('88-'89)	178				
	5.7	31120070 ('93)	179			
31120060 ('94-'97)		179				
ボンネビル	3.8	31120056 ('78-'79)	181			
		31120055 ('80-'81)	180			
		31120054 ('80-'81)	181			
		31120050 ('89-'94)	180			
		31120046 ('77-'86)	177			
グランザム	3.1	31120053 ('94-'98)	180			

PORSCHE ポルシェ

911	3.2/3.3	31010171 ('88-'93)	183			
	3.6	31010169 ('88-'93)	183			
		31010171 ('88-'93)	183			
		31010169 ('88-'93)	183			
	3.6ターボ	31010170 ('93-'97)	183			
3.8ターボ	31010170 ('93-'97)	183				
928	4.7/5.0/5.4	31010172 ('85-'95)	184			
		31010173 ('85-'95)	184			
944	2.5/2.7/3.0	31010174 ('81-'91)	184			
968	3.0	31010175 ('91-'95)	185			
ボクスター	2.5					

RENAULT ルノー

5	1.4					
19	1.7					
21	2.0					

●表の空欄の部分はお取寄せで対応させていただきます。(メーカー在庫状況による) ●ご注文の際は表記ページの写真で形状などを必ずご確認ください。

EXPANSION VALVES & ORIFICE TUBES エキスパンションバルブ&オリフィスチューブ/品番 ページ	RECEIVER DRIERS レシーバードライヤー/品番 ページ	PRESSURE SWITCHES プレッシャースイッチ/品番 ページ	AIR CABIN FILTERS エアークャビンフィルター/品番 ページ
43250008 ('96-) 174	45350053 ('96-'00) 175		
43420026 ('89-'94) 174	45350054 ('89-'95) 175		
			47350034 ('99-) 176
			47350034 ('99-) 176
	45350055 ('94-'97) 175		
	45250022 ('97-) 175		
	45350054 ('87-'93) 175		
	45350056 ('89-'96) 175		
	45350056 ('89-'96) 175		
43250008 ('96-) 174	45350057 ('96-'00) 175		47350035 ('96-) 176
43250008 ('96-) 174	45350057 ('96-'00) 175		47350035 ('96-) 176
43250008 ('96-) 174	45350057 ('96-'00) 175		47350035 ('96-) 176
	45350058 ('85-'90) 175		
	45250024 ('94-'00) 175		
	45250025 ('96-) 175		

	45230017 ('82-'92) 182		
	45230017 ('82-'92) 182		

	45370059 ('93-'98) 186		47350035 ('98-) 187
	45370059 ('93-'98) 186		47350035 ('98-) 187
	45370059 ('93-'98) 186		
	45370059 ('92-'95) 186		
	45370060 ('87-'92) 186		
	45370059 ('92-'94) 186		
	45370059 ('97-'00) 186		47350035 ('97-) 187

	45380061 ('87-'91) 193		
	45380062 ('92) 193		
	45380061 ('89-'92) 193		

適合表

RENAULT ルノー

車種	COMPRESSORS コンプレッサー/品番	ページ	CONDENSERS コンデンサー/品番	ページ	EVAPORATORS エバポレーター/品番	ページ
25 2.2/2.7						
トゥインゴ 1.2						
ルーテシア I 1.4	31030176 ('96-'98)	188				
1.8						
ルーテシア II 1.4	31030177 ('99-)	188				
2.0	31030178 ('99-)	188				
メガーヌ 1.4/1.6	31030179 ('96-'97)	189				
	31120184 ('98-)	190				
2.0	31030180 ('96-'99)	189				
1.9D/TD	31120185 ('98-)	191				
ラグナ I 2.0	31030182 ('94-'98)	190				
	31030183 ('94-'99)	190				
	31030181 ('98-'00)	189				
3.0	31030183 ('94-'99)	190				
2.2D/TD						
ラグナ II 2.0-16V	31120186 ('00-)	191				
サフラン 3.0						
エスペース I 2.0/2.2/2.8						
エスペース II 2.0/2.2/2.8						

ROLLS ROYCE ロールスロイス

スピリット	31120187 ('84)	196			
スパー	31120187 ('84)	196			

ROVER ローバー

216 1.6	31070188 ('85-'89)	197			
	31030189 ('90-'95)	197			
220 2.0TD	31030191 ('95-'99)	198			
416 1.6	31030189 ('90-'00)	197			
	31030190 ('90-'00)	197			
820 2.0			41400077 ('93-'95)	199	
827 2.7			41400077 ('93-'95)	199	
ミニ 1.3	31020192 ('97-)	198	41400078 ('97-)	199	
ランドローバー ディスカバリー 2.5TD/3.9			41400079 ('94-'96)	199	
ランドローバー フリーランダー 1.8/2.0					

SAAB サーブ

900 2.0	31040193 ('85-'93)	202	41410080 ('93-'98)	203	42410053 ('93-'98)	204
	31040194 ('93-'98)	202			42410054 ('93-'98)	204
					42410055 ('93-'98)	204
2.3/2.5			41410080 ('93-'98)	203	42410053 ('93-'98)	204
					42410054 ('93-'98)	204
					42410055 ('93-'98)	204
9000 2.0/2.3	31030195 ('93-'94)	202	41410081 ('86-'92)	203		
			41410082 ('92-'95)	203		
			41410083 ('96-'97)	203		
9-3 2.0/2.3	31040194 ('98-)	202	41410084 ('98-'02)	203		
9-5 2.0/2.3/3.0			41410085 ('98-)	203		

●表の空欄の部分はお取寄せで対応させていただきます。(メーカー在庫状況による) ●ご注文の際は表記ページの写真で形状などを必ずご確認ください。

EXPANSION VALVES & ORIFICE TUBES エキスパンションバルブ&オリフィスチューブ/品番 ページ	RECEIVER DRIERS レシーバードライヤー/品番 ページ	PRESSURE SWITCHES プレッシャースイッチ/品番 ページ	AIR CABIN FILTERS エアークャビンフィルター/品番 ページ
	45380061 ('89-'92) 193		
	45380063 ('95-) 193		
	45380064 ('91-'96) 193		
	45380064 ('91-'96) 193		
43250006 ('99-'00) 192			
43250006 ('96-) 192	45380065 ('96-) 193		47380036 ('96-'98) 195
43380021 ('97-) 192			
43250006 ('96-) 192	45380066 ('96-) 193		47380036 ('96-'98) 195
43380021 ('97-) 192			
43250006 ('96-) 192	45380066 ('96-) 193		47380036 ('96-'98) 195
43380021 ('97-) 192			
	45380067 ('94-'96) 193		
	45380067 ('94-'96) 193		
	45380068 ('96-'00) 193		
43250006 ('96-'97) 192	45380069 ('94-'97) 193		
	45380070 ('86-'97) 194		
	45380070 ('86-'97) 194		

--	--	--	--

43250006 ('96-'00) 200	45400071 ('96-'00) 201		
	45400071 ('96-'00) 201		
43250006 ('96-'00) 200	45400072 ('96-'00) 201		
43400022 ('98-) 200			
43400023 ('98-) 200			

43410024 ('93-'98) 205			
43410025 ('85-'93) 205			
43410025 ('86-'92) 205	45180003 ('86-'91) 206		
43410025 ('98-'01) 205			

適合表

VOLKSWAGEN フォルクスワーゲン

車種		COMPRESSORS		CONDENSERS		EVAPORATORS	
		コンプレッサー/品番	ページ	コンデンサー/品番	ページ	エバポレーター/品番	ページ
ゴルフⅡ	1.6/1.8	31030196 ('88-'92)	207	41420086 ('85-'92) 41420087 ('85-'92)	211 211	42420056 ('85-'92)	213
ゴルフⅢ	1.8/2.0/1.9D	31030197 ('93-'98)	207	41420088 ('92-'98) 41420089 ('92-'98) 41420090 ('92-'98) 41420091 ('92-'98)	211 211 211 211	42420057 ('92-'98) 42420058 ('92-'98)	213 213
	2.8VR6	31030198 ('93-'98)	207	41420088 ('92-'98) 41420089 ('92-'98) 41420090 ('92-'98) 41420091 ('92-'98)	211 211 211 211	42420057 ('92-'98) 42420058 ('92-'98)	213 213
ゴルフⅣ	1.8/2.0	31030019 ('98-)	208	41420092 ('98-)	212	42420059 ('98-) 42420060 ('98-)	213 213
	2.8VR6	31030020 ('99-)	208	41420092 ('98-)	212	42420059 ('98-) 42420060 ('98-)	213 213
ジェッタⅡ	1.6/1.8	31030196 ('88-'92)	207	41420086 ('85-'92) 41420087 ('85-'92)	211 211	42420056 ('85-'92)	213
ヴェント	1.8/2.0	31030197 ('93-'98)	207	41420088 ('92-'98) 41420089 ('92-'98) 41420090 ('92-'98)	211 211 211	42420057 ('92-'98) 42420058 ('92-'98)	213 213
	2.8VR6	31030198 ('93-'98)	207	41420088 ('92-'98) 41420089 ('92-'98) 41420090 ('92-'98)	211 211 211	42420057 ('92-'98) 42420058 ('92-'98)	213 213
パサート	1.8/2.0/1.9D	31030197 ('93-'98)	207	41420093 ('88-'93) 41420094 ('93-'97)	212 212		
	2.8VR6	31030198 ('93-'98)	207	41420093 ('88-'93) 41420094 ('93-'97)	212 212		
コラード	1.8/2.0			41420086 ('90-'92) 41420087 ('90-'92)	211 211	42420056 ('90-'92)	213
	2.9	31030198 ('94-'95)	207	41420086 ('90-'92) 41420087 ('90-'92)	211 211	42420056 ('90-'92)	213
シャラン	2.8VR6						
ポロ	1.2	31010204 ('01-)	210				
	1.6	31030197 ('96-'99) 31030199 ('95-'99)	207 208	41420095 ('96-'99) 41420096 ('96-'99)	212 212	42420061 ('96-'99)	213
ルポ	1.4	31030200 ('98-'99)	209	41420095 ('99-)	212	42420059 ('99-)	213
				41420096 ('99-)	212	42420060 ('99-)	213
ニュービートル	2.0	31030019 ('99-)	208	41420097 ('99-)	212	42420059 ('99-)	213
ボーラ	2.0/2.3/2.8	31030019 ('98-)	208	41420092 ('99-)	212	42420059 ('99-)	213
						42420060 ('99-)	213
ヴァナゴン	2.5	31030201 ('96-)	209				
	2.5TD	31030202 ('97-)	209				

VOLVO ボルボ

240	2.3						
480	1.7			41430098 ('89)	224	42430062 ('89) 42430063 ('89)	226 226
				41430099 ('85-'90) 41430100 ('90-'92)	224 224	42430064 ('85-'92) 42430065 ('85-'92)	226 226

●表の空欄の部分はお取寄せで対応させていただきます。(メーカー在庫状況による) ●ご注文の際は表記ページの写真で形状などを必ずご確認ください。

EXPANSION VALVES & ORIFICE TUBES エキスパンションバルブ&オリフィチューブ/品番 ページ			RECEIVER DRIERS レシーバードライヤー/品番 ページ			PRESSURE SWITCHES プレッシャースイッチ/品番 ページ			AIR CABIN FILTERS エアークャビンフィルター/品番 ページ		
43420026 ('85-'92)	214		45420073 ('85-'92)	215					47420037 ('85-'92)	217	
									47420038 ('85-'92)	217	
43420027 ('92-'98)	214		45420074 ('92-'98)	215	46420010 ('92-'98)	216		47420039 ('93-'98)	217		
			45420075 ('92-'98)	215				47420040 ('93-'98)	217		
43420027 ('92-'98)	214		45420074 ('92-'98)	215	46420010 ('92-'98)	216		47420039 ('93-'98)	217		
			45420075 ('92-'98)	215				47420040 ('93-'98)	217		
43420027 ('98-)	214		45420076 ('98-)	215	46420010 ('98-)	216		47420041 ('98-)	217		
43420027 ('98-)	214		45420076 ('98-)	215	46420010 ('98-)	216		47420041 ('98-)	217		
43420026 ('85-'92)	214		45420073 ('85-'92)	215				47420037 ('85-'92)	217		
								47420038 ('85-'92)	217		
43420027 ('92-'98)	214		45420074 ('92-'98)	215	46420010 ('92-'98)	216		47420039 ('93-'98)	217		
			45420075 ('92-'98)	215				47420040 ('93-'98)	217		
43420027 ('92-'98)	214		45420074 ('92-'98)	215	46420010 ('92-'98)	216		47420039 ('93-'98)	217		
			45420075 ('92-'98)	215				47420040 ('93-'98)	217		
43420027 ('93-'98)	214		45420077 ('88-'93)	215	46420010 ('88-'93)	216		47420042 ('97-'00)	217		
44190001 ('97-)	214		45420078 ('93-'97)	215				47420043 ('97-'00)	217		
			45420079 ('97-'00)	215							
43420027 ('93-'98)	214		45420077 ('88-'93)	215	46420010 ('88-'93)	216		47420042 ('97-'00)	217		
44190001 ('97-)	214		45420078 ('93-'97)	215				47420043 ('97-'00)	217		
			45420079 ('97-'00)	215							
43420027 ('93-'98)	214		45420077 ('88-'93)	215	46420010 ('88-'93)	216		47420042 ('97-'00)	217		
44190001 ('97-)	214		45420078 ('93-'97)	215				47420043 ('97-'00)	217		
			45420079 ('97-'00)	215							
43420026 ('90-'92)	214		45420073 ('90-'93)	215				47420039 ('93-'95)	217		
43420027 ('93-'95)	214							47420040 ('93-'95)	217		
43420026 ('90-'92)	214		45420073 ('90-'93)	215				47420039 ('93-'95)	217		
43420027 ('93-'95)	214							47420040 ('93-'95)	217		
			45420080 ('97-'00)	215	46420010 ('97-'00)	216					
43420027 ('96-'99)	214		45420074 ('96-'01)	215	46420010 ('96-'01)	216		47420039 ('96-'01)	217		
			45420075 ('96-'01)	215				47420040 ('96-'01)	217		
43420027 ('99-)	214		45420074 ('99-)	215				47420041 ('99-)	217		
			45420075 ('99-)	215							
43420027 ('99-)	214		45420076 ('99-)	215				47420041 ('99-)	217		
43420027 ('99-)	214		45420076 ('99-)	215	46420010 ('88-'93)	216		47420041 ('99-)	217		
43420028 ('97-)	214										
43420028 ('97-)	214										

44430007 ('91-'93)	228	45430081 ('85-'90)	229								
		45430082 ('91-'93)	229								
44430007 ('85-'92)	228	45430083 ('85-'92)	229								

適合表

VOLVO ボルボ

車種	COMPRESSORS コンプレッサー/品番		CONDENSERS コンデンサー/品番		EVAPORATORS エバポレーター/品番		
		ページ		ページ		ページ	
760	2.3	31050205 ('85-'92)	218	41430100 ('85-'90)	224	42430066 ('85-'90)	226
		31050206 ('85-'92)	218			42430067 ('85-'90)	226
	2.8			41430100 ('85-'90)	224	42430066 ('85-'90)	226
780	2.8			41430099 ('88-'91)	224		
850	2.3/2.5	31050209 ('92-'96)	219	41430102 ('92-'94)	224	42430072 ('92-'96)	227
				41430103 ('94-'96)	224	42430073 ('92-'96)	227
	2.5TD	31050210 ('92-'96)	219	41430102 ('92-'94)	224	42430072 ('92-'96)	227
				41430103 ('94-'96)	224	42430073 ('92-'96)	227
940	2.3	31050205 ('91-'92)	218	41430100 ('91-'94)	224	42430068 ('91-'97)	227
		31050206 ('91-'92)	218	41430101 ('94-'97)	224	42430069 ('91-'97)	227
		31050207 ('95-'97)	218				
960	2.5	31050208 ('95-'96)	219	41430101 ('95-'96)	224	42430070 ('95-'96)	227
		31030217 ('95-'96)	222			42430071 ('95-'96)	227
	2.9	31030215 ('93)	221	41430101 ('94-'96)	224	42430070 ('91-'96)	227
		31030216 ('94)	221			42430071 ('91-'96)	227
S40	1.8/2.0	31050211 ('97-)	220	41430104 ('97-)	225		
				41430105 ('97-)	225		
	1.9TD	31030218 ('97-'99)	222	41430104 ('97-)	225		
				41430105 ('97-)	225		
V40	1.8/2.0	31050211 ('97-)	220	41430104 ('97-)	225		
				41430105 ('97-)	225		
	1.9TD	31030218 ('97-'99)	222	41430104 ('97-)	225		
				41430105 ('97-)	225		
S70	2.3/2.5	31050212 ('97-)	220	41430103 ('97-)	224	42430072 ('97-)	227
V70	2.3/2.5	31050212 ('97-)	220	41430103 ('97-)	224	42430072 ('97-)	227
	2.5TD	31050210 ('91-'96)	219	41430103 ('97-)	224	42430072 ('97-)	227
S80	2.4/2.8/2.9	31050213 ('98-)	220				
S90	2.5/2.9	31050208 ('97-'98)	219				
		31030217 ('97-'98)	222				
V90	2.5/2.9	31050208 ('97-'98)	219				
		31030217 ('97-'98)	222				
FLシリーズ	3.6/5.5						
トラック		31050214	221				

DAEWOO デーウ

エスベロ	31120222 ('95-'99)	230		
	31120223 ('95-'99)	230		
ネクシア	31120222 ('95-'97)	230		
	31120223 ('95-'97)	230		
ラノス	31120224 ('97-)	231		
リーサー	31120225	231		

CATERPILLAR キャタピラー

キャタピラー	31120227	232		
	31120054	232		

IVECO イベコ

イベコ	31030228	233		
-----	----------	-----	--	--

●表の空欄の部分はお取寄せで対応させていただきます。(メーカー在庫状況による) ●ご注文の際は表記ページの写真で形状などを必ずご確認ください。

EXPANSION VALVES & ORIFICE TUBES エキスパンションバルブ&オリフィスチューブ/品番 ページ	RECEIVER DRIERS レシーバードライヤー/品番 ページ	PRESSURE SWITCHES プレッシャースイッチ/品番 ページ	AIR CABIN FILTERS エアークャビンフィルター/品番 ページ
44430007 ('85-'90) 228	45430083 ('85-'90) 229		
44430007 ('85-'90) 228	45430083 ('85-'90) 229		
44430007 ('88-'91) 228			
44430008 ('92-'96) 228	45430086 ('92-'96) 229		
44430008 ('92-'96) 228	45430086 ('92-'96) 229		
44430007 ('91-'93) 228	45430084 ('91-'97) 229		
44430008 ('94-'97) 228	45430085 ('93-'95) 229		
44430008 ('95-'96) 228			
44430007 ('91-'93) 228			
44430008 ('94-'96) 228			
44430008 ('97-'99) 228			
44430008 ('97-'99) 228			
44430008 ('97-'99) 228			
44430008 ('97-'98) 228			
44430008 ('97-'98) 228			
	45430087 ('92-'98) 229		

--	--	--	--

--	--	--	--

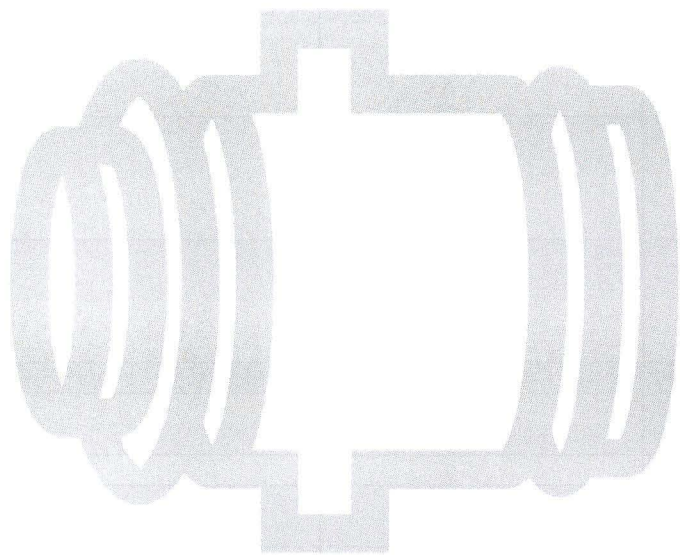

ALFAROMEO

AUDI

BMW

BUICK

CADILLAC

CHEVROLET

CHRYSLER

CITROEN

FIAT

FORD

JAGUAR

JEEP

LANCIA

LINCOLN

MERCEDES-BENZ

MERCURY

OPEL

PEUGEOT

PONTIAC

PORSCHE

RENAULT

ROLLS ROYCE

ROVER

SAAB

VOLKS WAGEN

VOLVO

DAEWOO, CATERPILLAR, IVECO

ALFAROMEO

AUDI

BMW

BUICK

CADILLAC

CHEVROLET

CHRYSLER

CITROEN

FIAT

FORD

JAGUAR

JEEP

LANCIA

LINCOLN

MERCEDES-
BENZ

MERCURY

OPEL

PEUGEOT

PONTIAC

PORSCHE

RENAULT

ROLLS ROYCE

ROVER

SAAB

VOLKS WAGEN

VOLVO

DAEWOO,
CATERPILLAR,
IVECO

ALFA ROMEO

COMPRESSORS

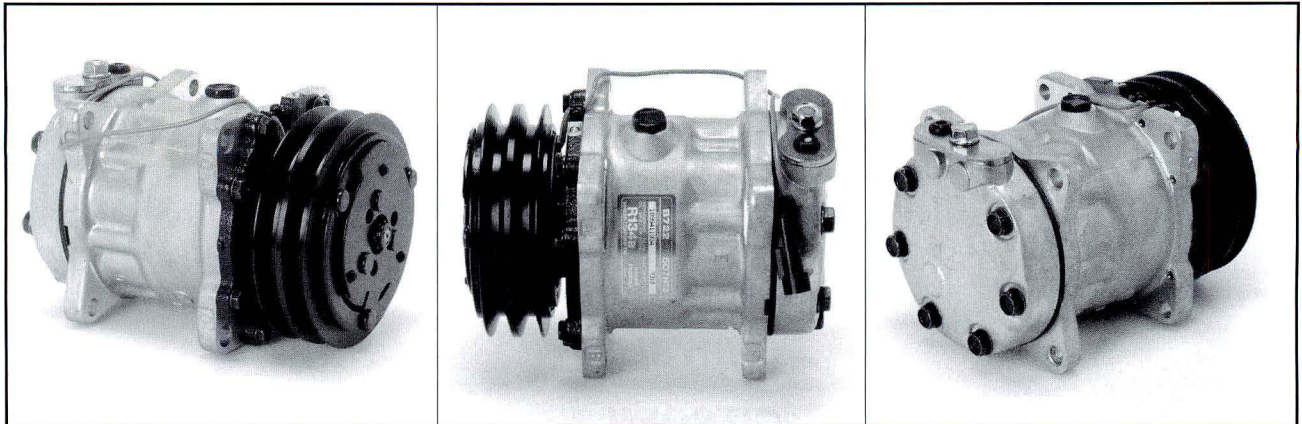

31030001

- サンデン ●タイプ:SD7H13 ●ガス:R134a
- アルファロメオ 145 1.6/1.7

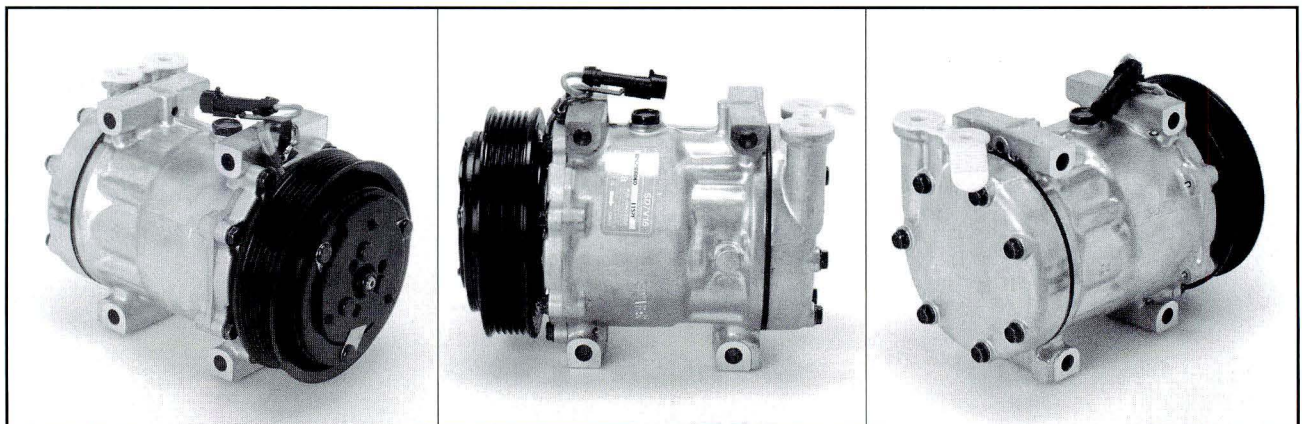

31030002

- サンデン ●タイプ:SD7V16 ●ガス:R134a
- アルファロメオ 145 2.0

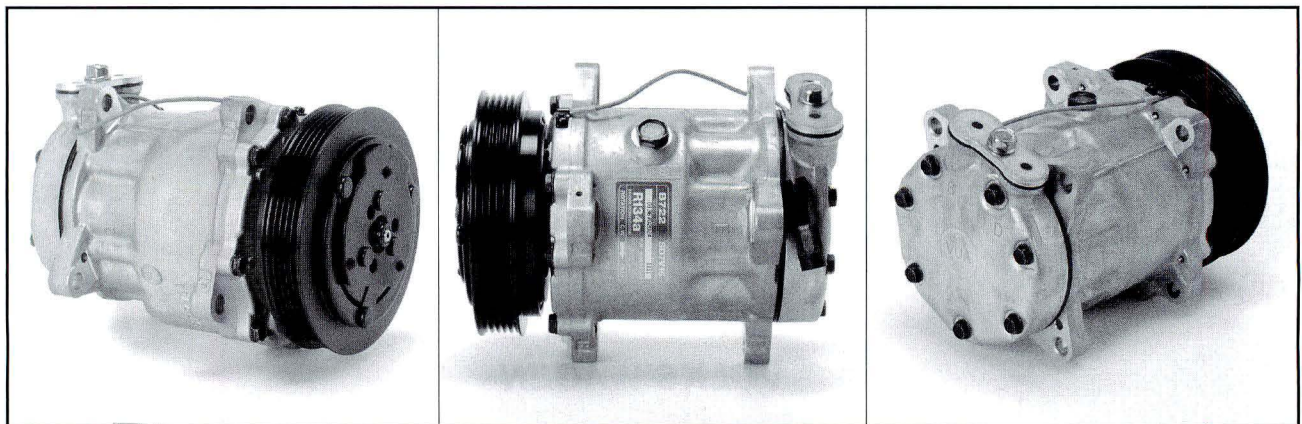

31030003

- サンデン ●タイプ:SD7V16 ●ガス:R134a
- アルファロメオ 155 2.0

ALFA ROMEO

COMPRESSORS

**31030004**

- サンデン ●タイプ:SD7H15 ●ガス:R134a
- アルファロメオ 155 2.5TD

**31030005**

- サンデン ●タイプ:SD7H15 ●ガス:R134a
- アルファロメオ 164 3.0

※7V プーリー 有効径 120mm

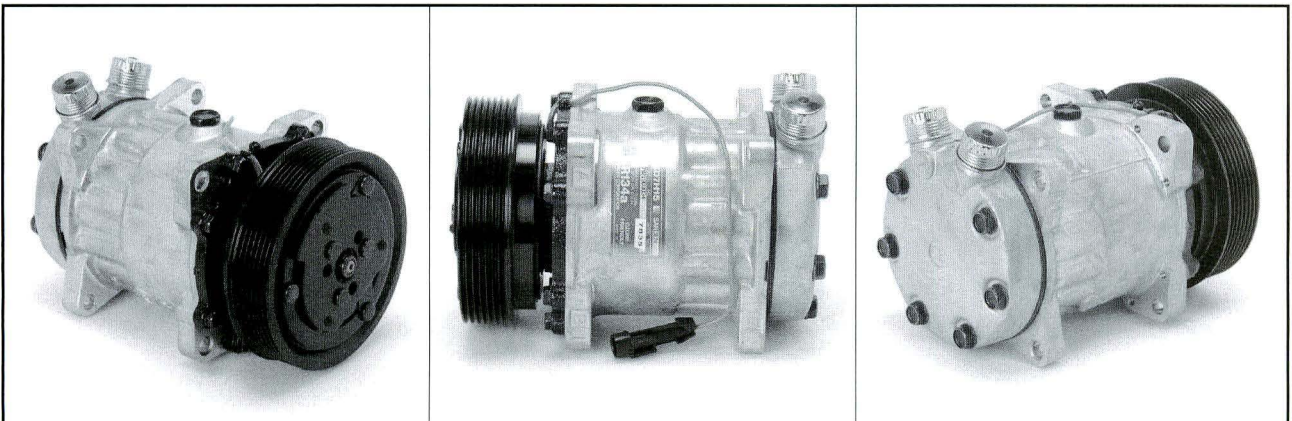
**31030006**

- サンデン ●タイプ:SD7H15 ●ガス:R134a
- アルファロメオ 164 3.0

※7V プーリー 有効径 130mm

ALFA ROMEO

COMPRESSORS



31030007

- サンデン ●タイプ:SD7H15 ●ガス:R134a
- アルファロメオ 164 2.5TD

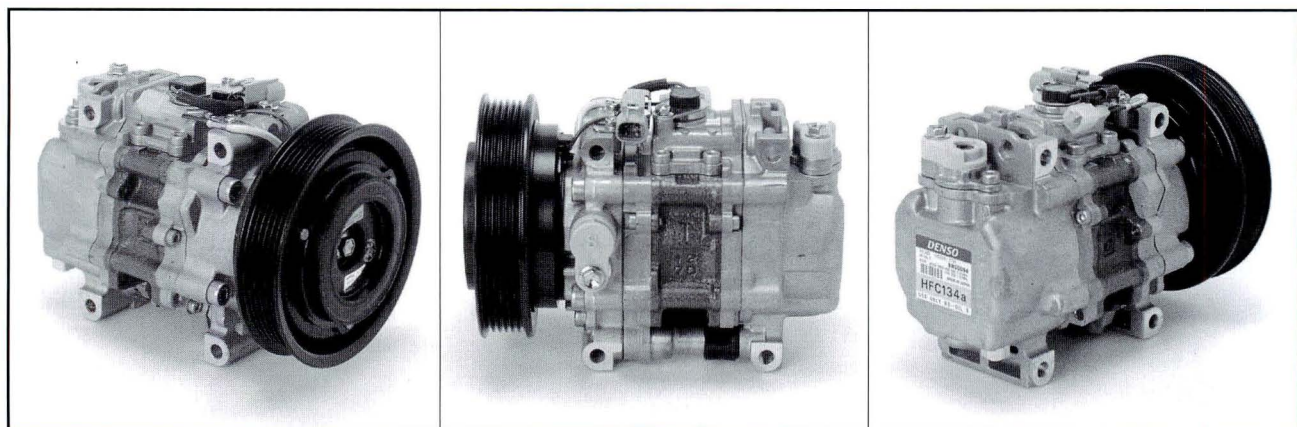

31010008

- 日本電装 ●タイプ:7V125K ●ガス:R134a
- アルファロメオ 145 1.6/1.8, 155 1.8

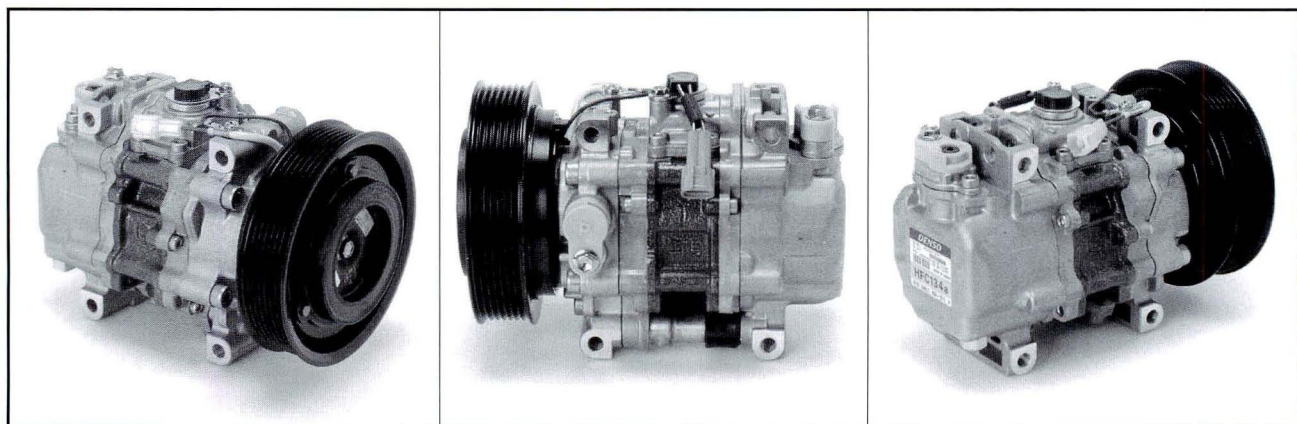

31010009

- 日本電装 ●タイプ:TV12SC ●ガス:R134a
- アルファロメオ 145 2.0 155 2.0

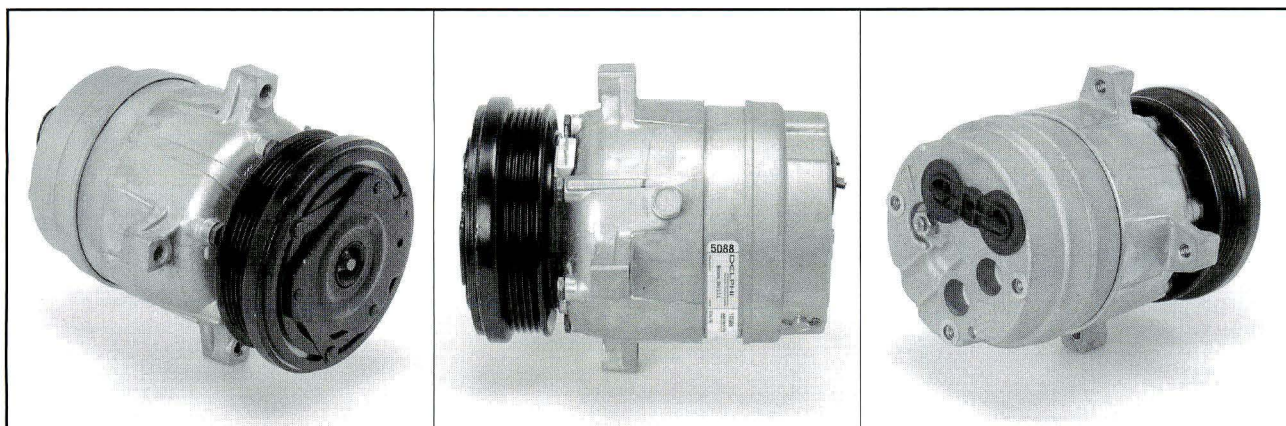
ALFA ROMEO**COMPRESSORS****31120010**

- GM/ハリソン ●タイプ:V5 ●ガス:R134a
- アルファロメオ 145 1.9TD, 155 1.9TD

ALFAROMEIO

EXPANSION VALVES



43180001

●アルファロメオ 155 , 164

ALFAROMEIO

ORIFICE TUBES

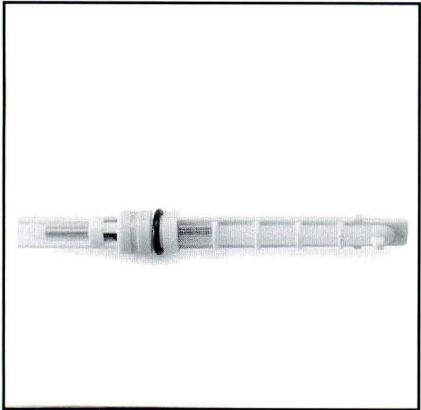

44430007

●アルファロメオ 145 , 155

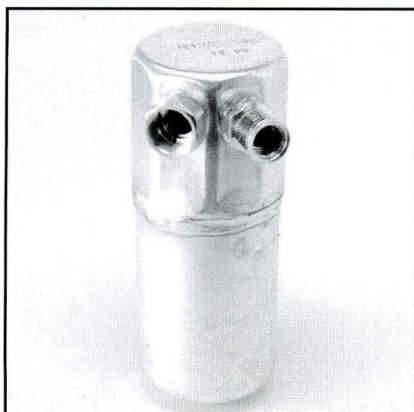
ALFAROMEО**RECEIVER DRIERS****45180001**

●アルファロメオ 155

**45180002**

●アルファロメオ 155 , 145

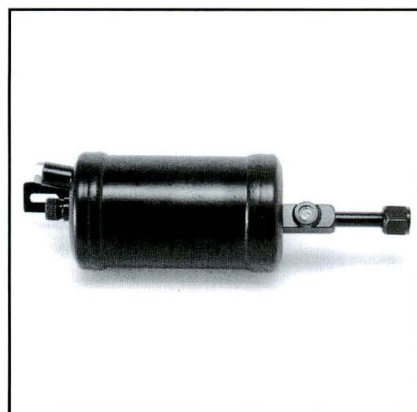
**45180003**

●アルファロメオ 164

**45180004**

●アルファロメオ 164

ALFAROMEО

AIR CABIN FILTERS

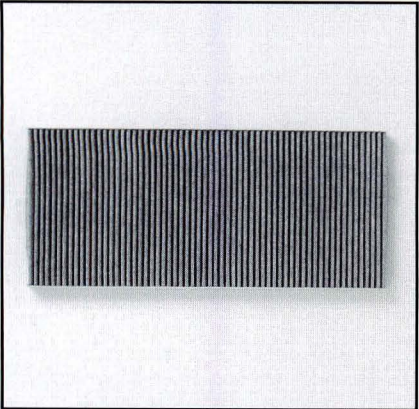

47180001

- アルファロメオ 145 , 155
- ※チャコールフィルター
- サイズ (mm) 385×169×18

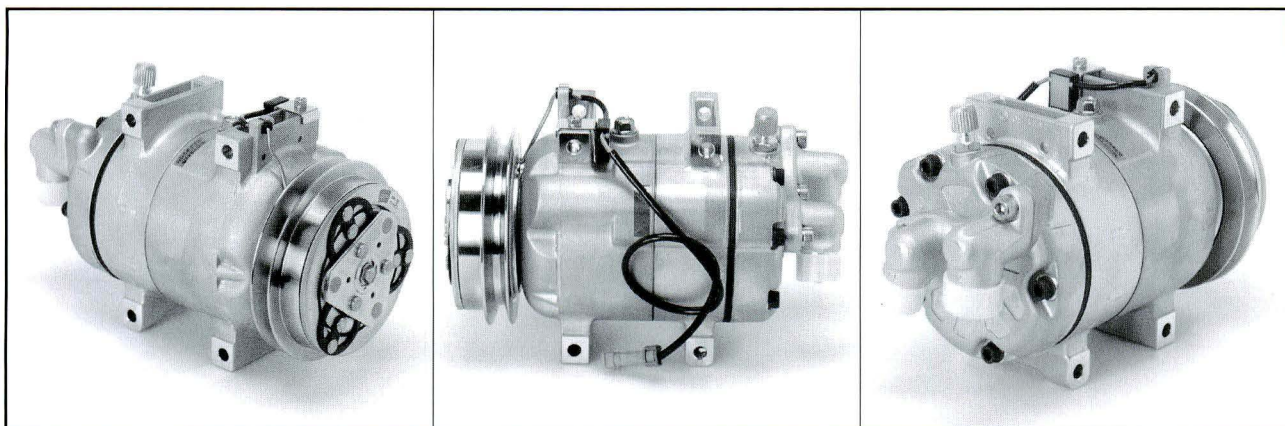

31050011

- ゼクセル ●タイプ:DCW17B ●ガス:R134a
- アウディ 80 2.0

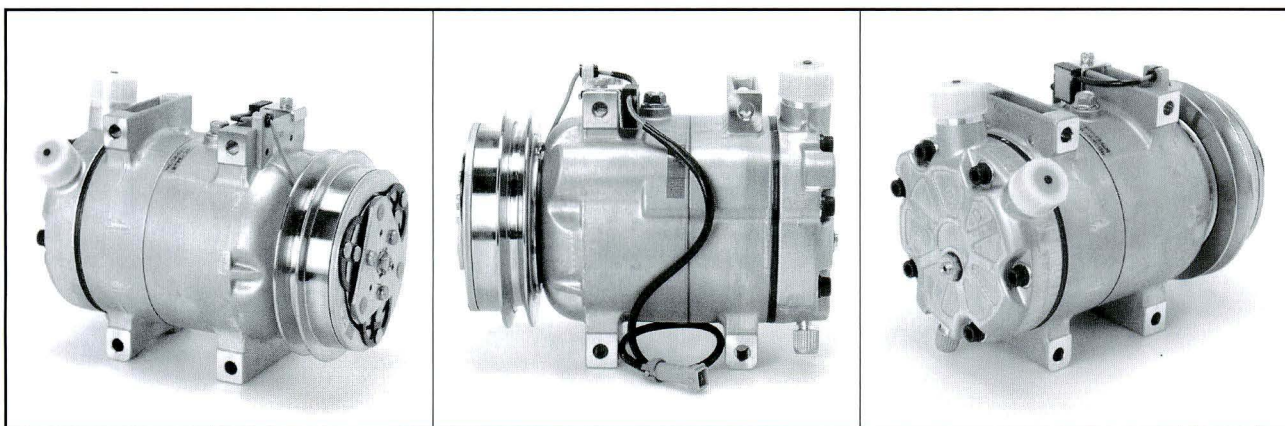

31050012

- ゼクセル ●タイプ:DCW17B ●ガス:R134a
- アウディ 80 2.3



31050013

- ゼクセル ●タイプ:DCW17B ●ガス:R134a
- アウディ A4 1.8 /2.4

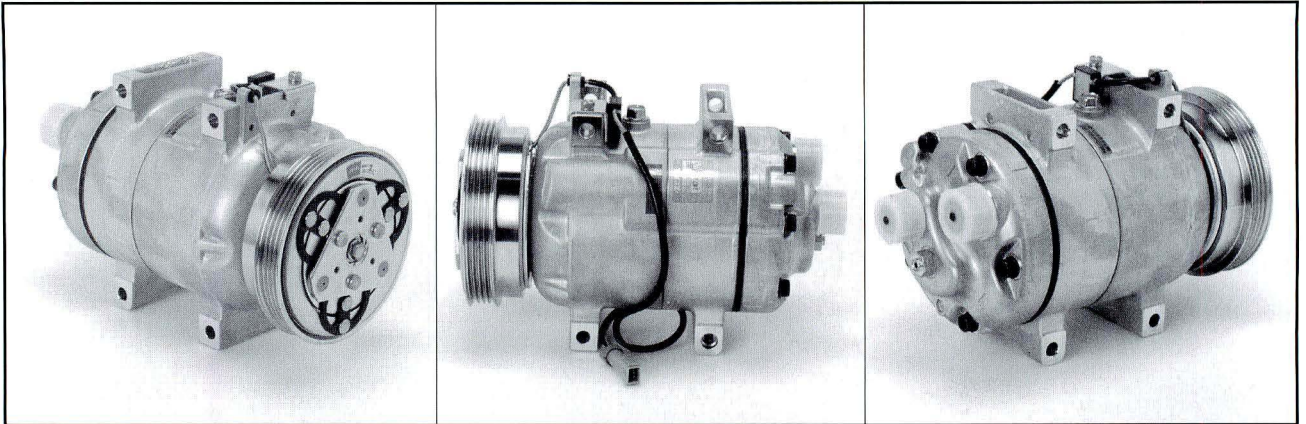

31050014

- ゼクセル ●タイプ:DCW17B ●ガス:R134a
- アウディ A4 1.8/2.4

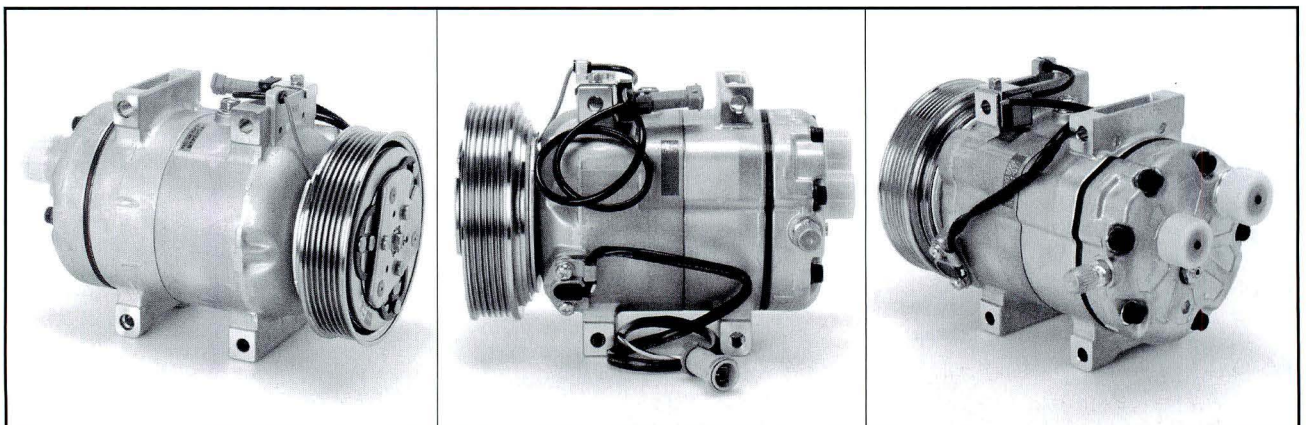

31050015

- ゼクセル ●タイプ:DCW17B ●ガス:R134a
- アウディ A6 2.4~2.8, A8 3.7, 80 2.6/2.8

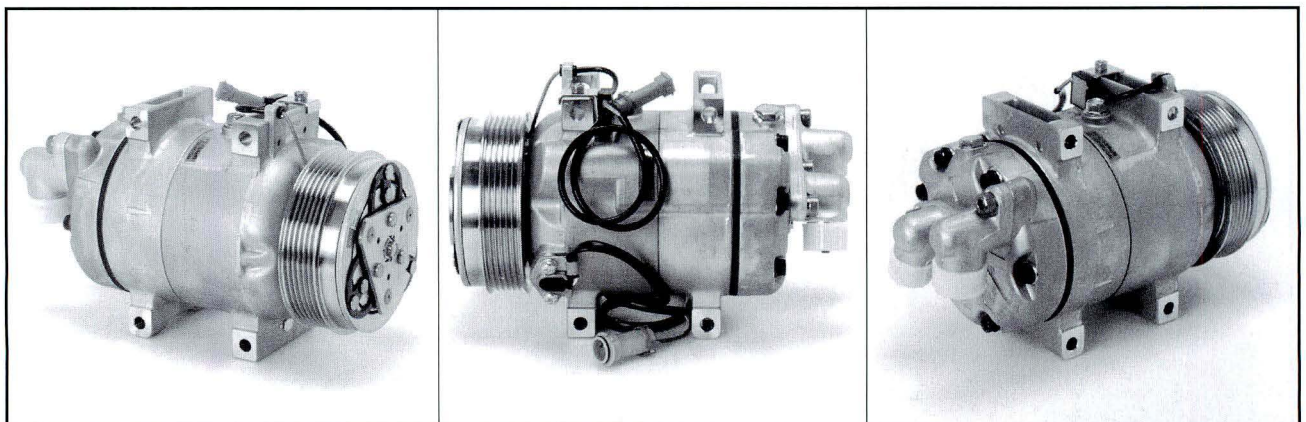

31050016

- ゼクセル ●タイプ:DCW17B ●ガス:R134a
- アウディ A6 2.5TD

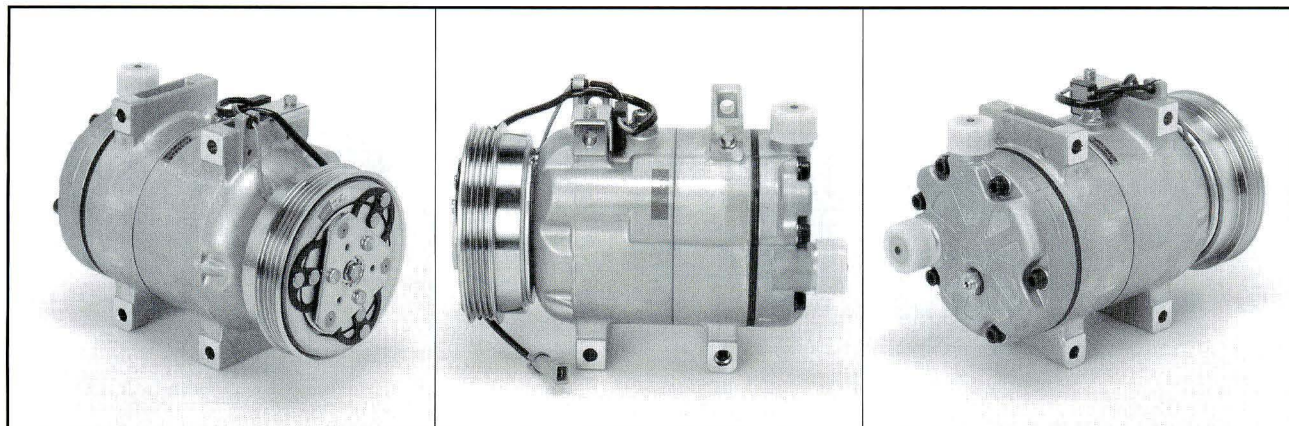

31050017

- ゼクセル ●タイプ:DCW17B ●ガス:R134a
- アウディ A6 2.5TD

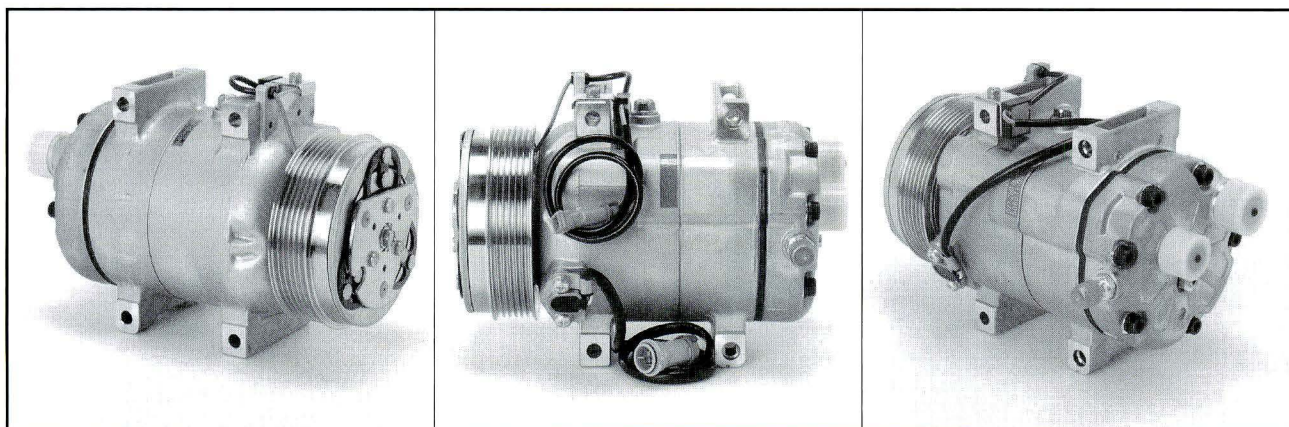

31050018

- ゼクセル ●タイプ:DKW17B ●ガス:R134a
- アウディ A8 2.8

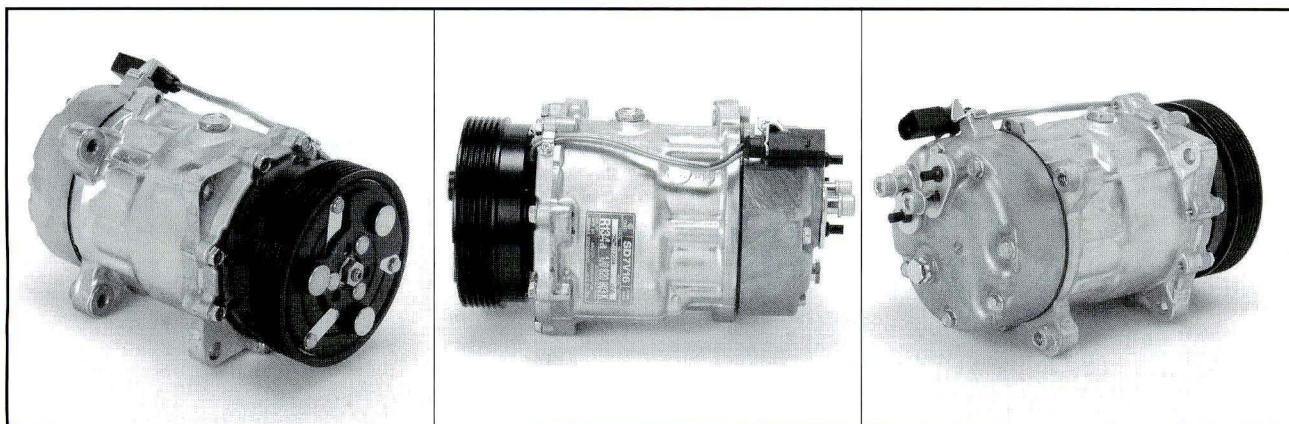

31030019

- サンデン ●タイプ:SD7V16 ●ガス:R134a
- アウディ A3 1.8

※6V プーリー 有効径120mm



31030020

※7V プーリー 有効径120mm

- サンデン ●タイプ:SD7V16 ●ガス:R134a
- アウディ A4 2.8

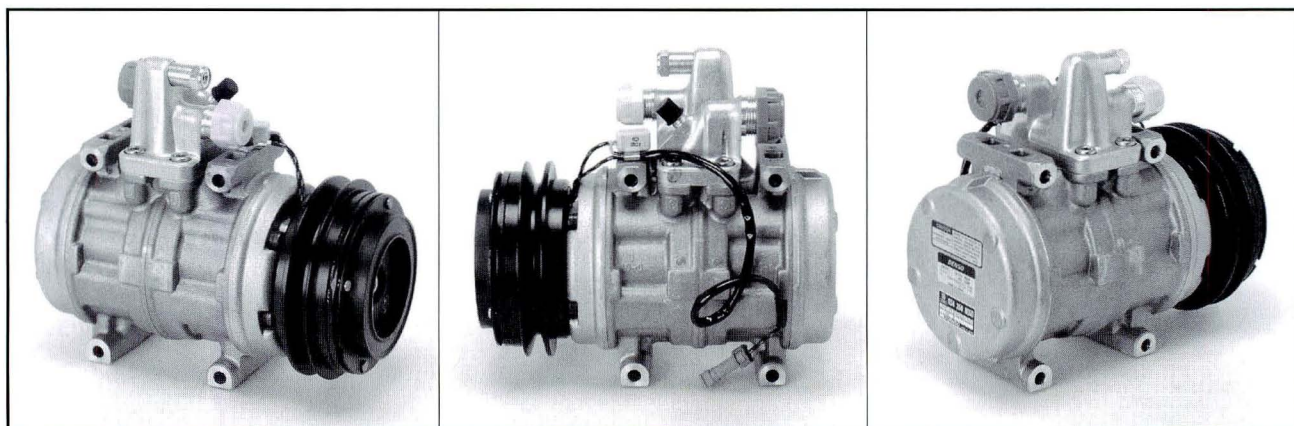

31010021

- 日本電装 ●タイプ:10P17C ●ガス:R12
- アウディ 80 2.0, 90 2.3

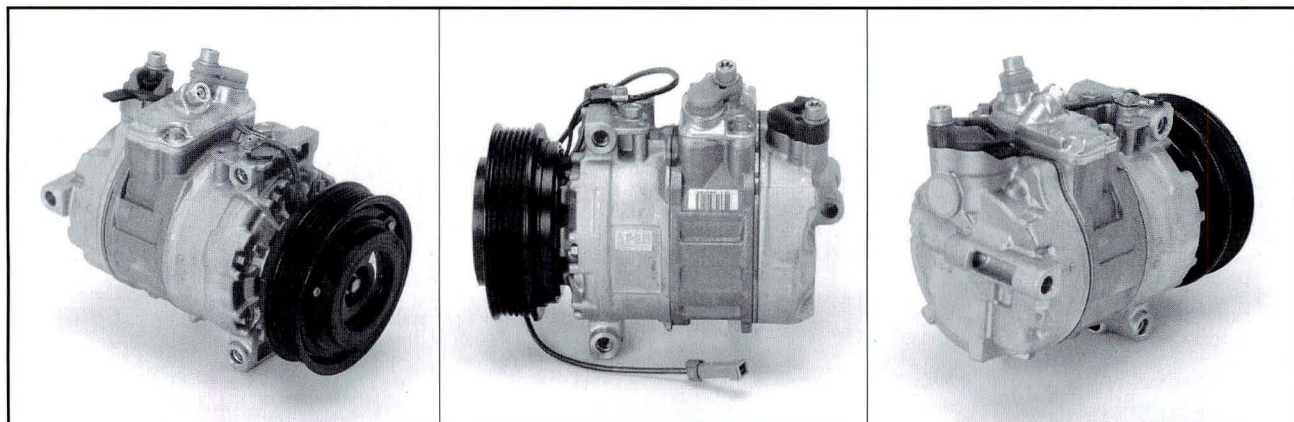

31010022

- 日本電装 ●タイプ:7SB16C ●ガス:R134a
- アウディ A4 2.6, A8 2.8

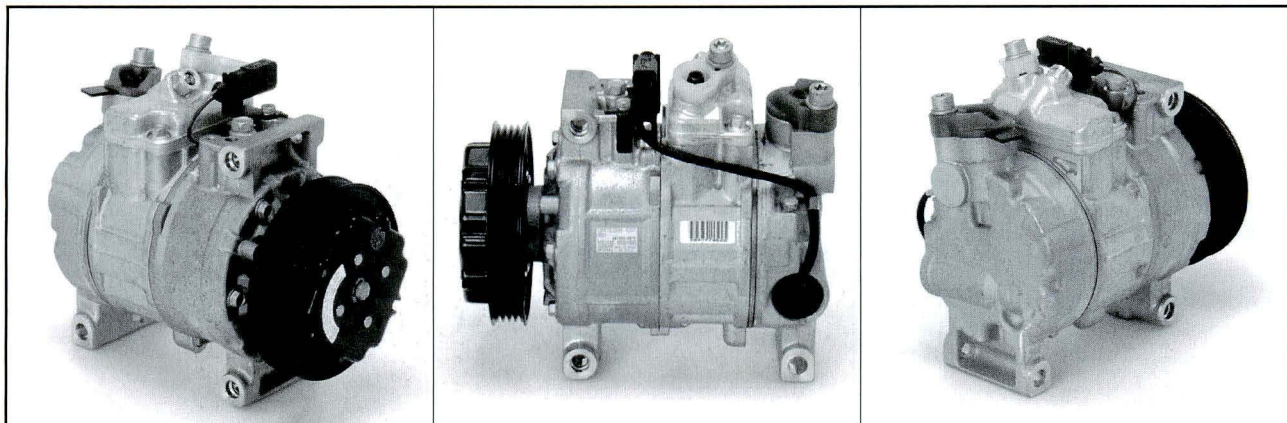
**31010023**

- 日本電装 ●タイプ:6SEU12C ●ガス:R134a
- アウディ A6

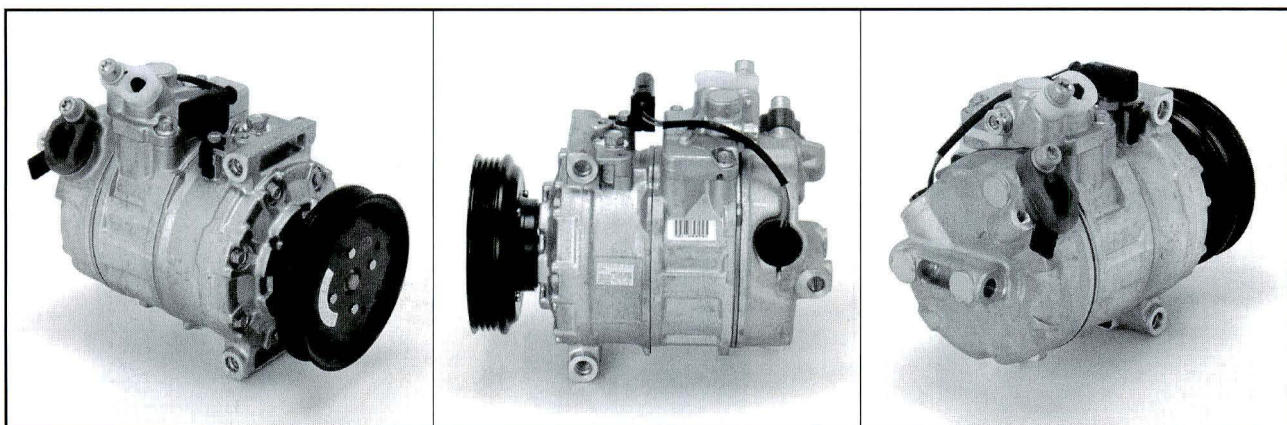
**31010024**

- 日本電装 ●タイプ:7SEU16C ●ガス:R134a
- アウディ A6

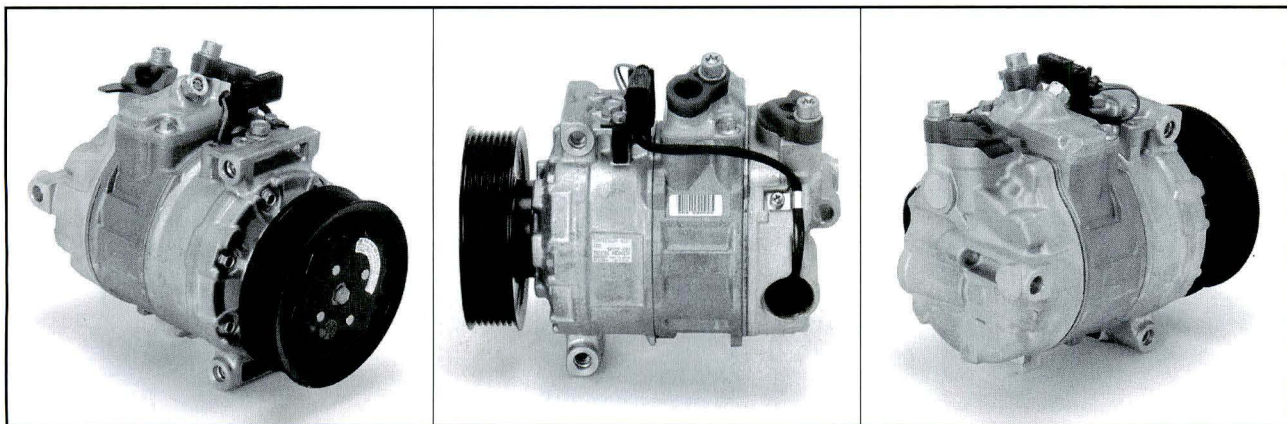
**31010025**

- 日本電装 ●タイプ:7SEU16C ●ガス:R134a
- アウディ A8



31120026

- GM/ハリソン ●タイプ:A6 ●ガス:R134a
- アウディ 100 2.3~2.8, 200 2.2



31130027

※クラッチ無し, 低圧(SUC)がフロントから見て左

- ヨーク ●タイプ:R210L ●ガス:R12
- アウディ



31130028

※クラッチ無し, 低圧(SUC)がフロントから見て右

- ヨーク ●タイプ:R210R ●ガス:R12
- アウディ

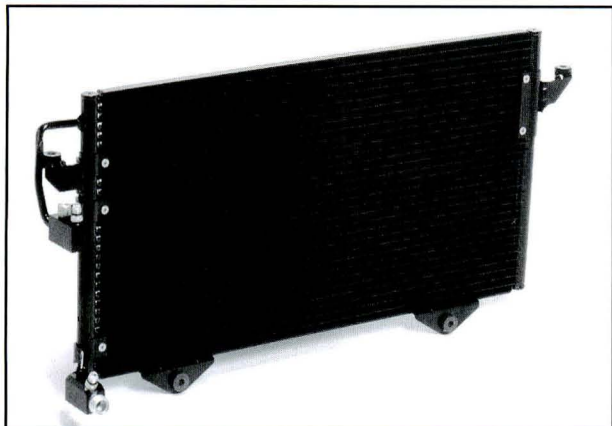

41190001

●アウディ 80 2.0/2.8
※R12仕様車

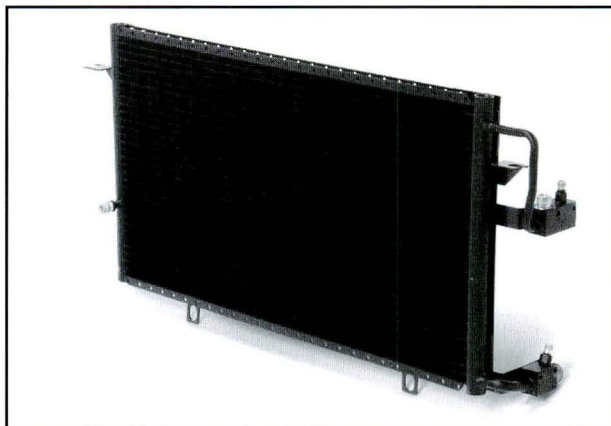

41190002

●アウディ 80 2.0/2.8
※R134a仕様車

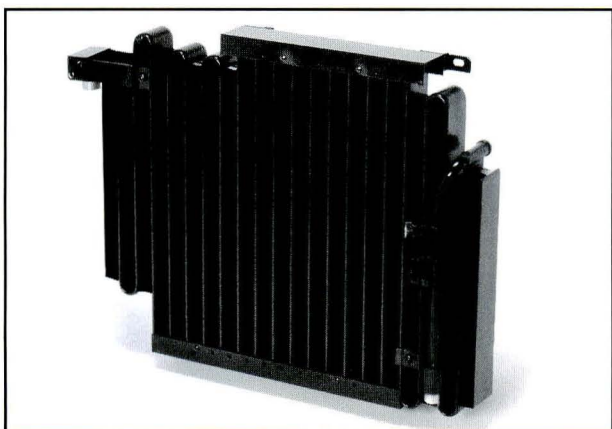

41190003

●アウディ 80 2.3
※R134a仕様車

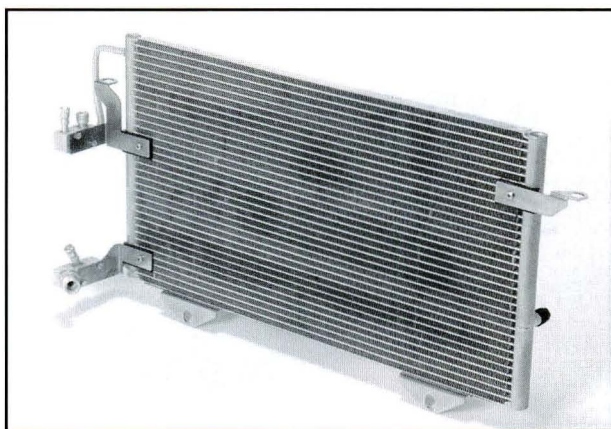

41190004

●アウディ 80 1.9 TDI
※R134a仕様車

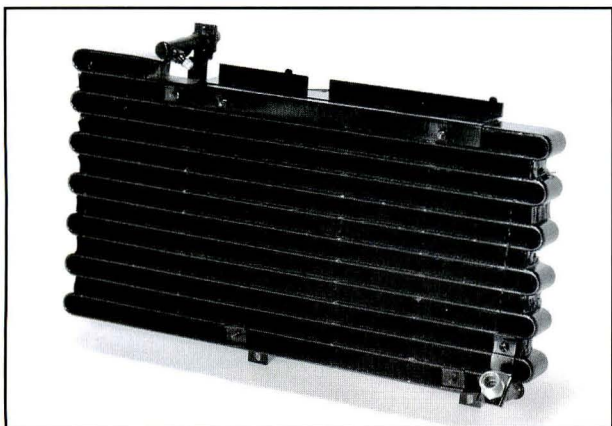

41190005

●アウディ 200 2.2
※R12仕様車



41190006

●アウディ 100 2.2/2.3
※R12仕様車

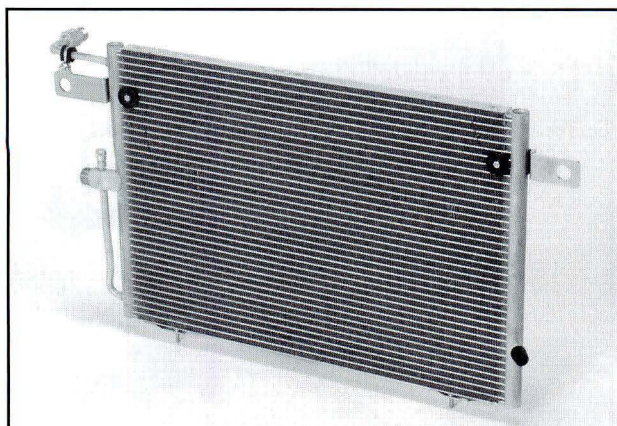

41190007

- アウディ 100 2.2~2.8, A6 2.6/2.8
- ※R134a仕様車

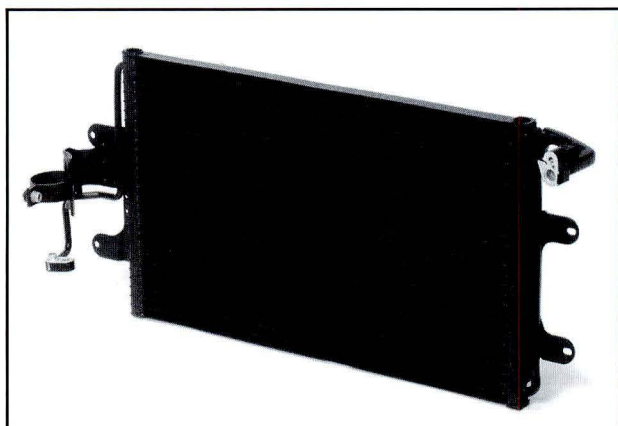

41420092

- アウディ A3 1.8

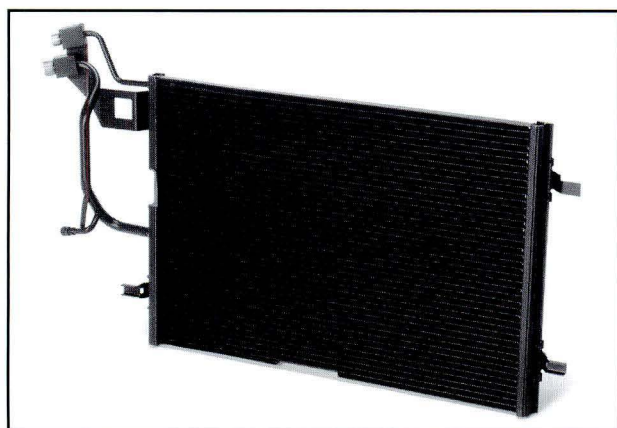

41190008

- アウディ A4 1.8~2.8

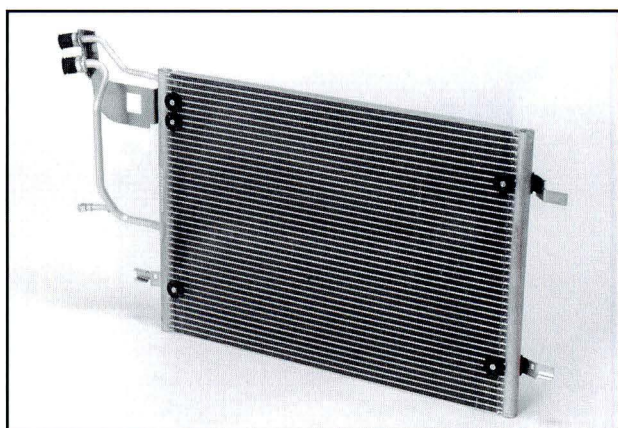

41190009

- アウディ A6 2.4/2.8

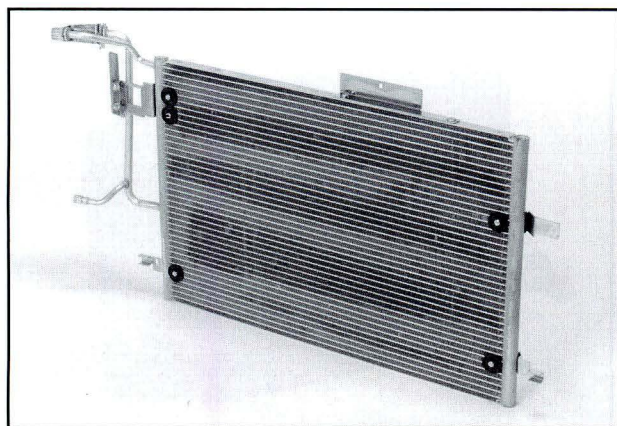

41190010

- アウディ A6 2.5TDI

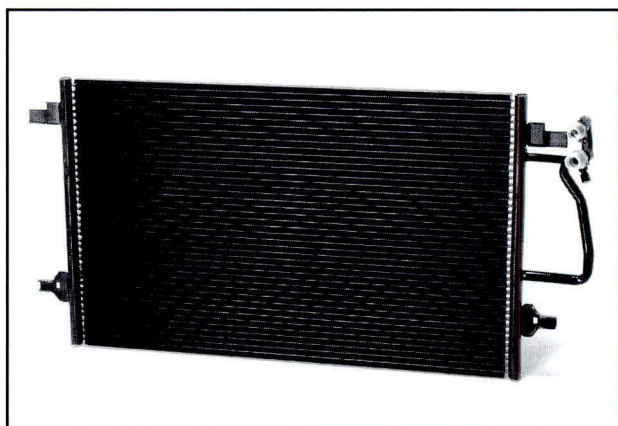

41190011

- アウディ A8 2.8~4.2



42190001

●アウディ 80 2.0~2.8, 90 2.3
※左ハンドル用, R12仕様車

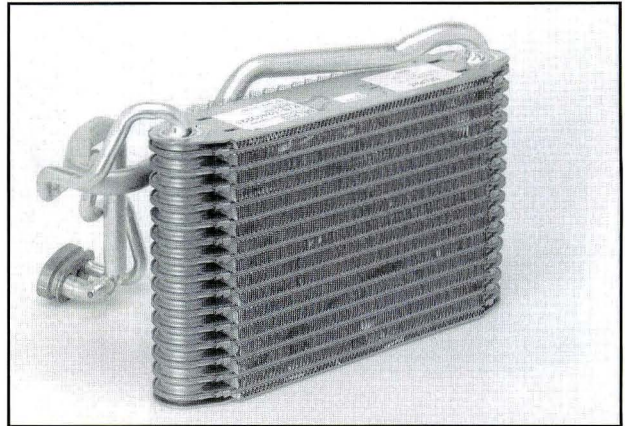

42190002

●アウディ 80 2.0~2.8, 90 2.3
※右ハンドル用, R12仕様車



42190003

●アウディ 80 2.0~2.8
※左ハンドル用, R134a仕様車

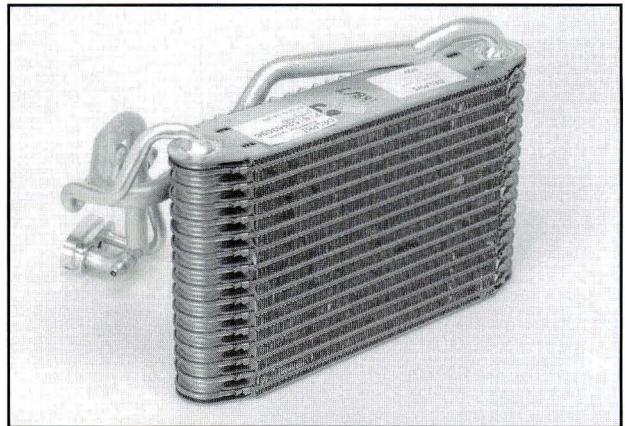

42190004

●アウディ 80 2.0~2.8
※右ハンドル用, R134a仕様車



42190005

●アウディ A4 1.8~2.8
※左ハンドル用, R134a仕様車



42190006

●アウディ A4 1.8~2.8
※右ハンドル用, R134a仕様車

**41190007**

●アウディ A4 1.8～2.8

※右ハンドル用, R134a仕様車

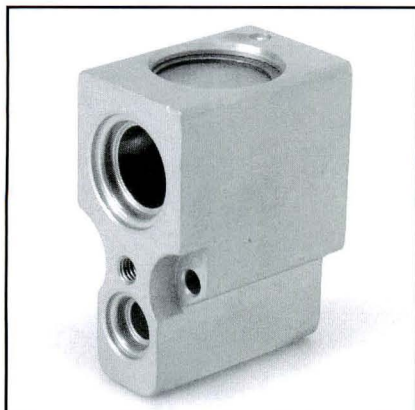

43420027

●アウディ A3

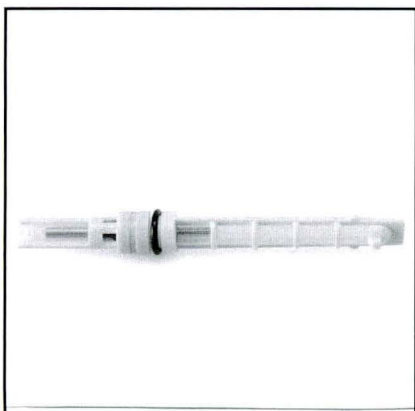

44430007

●アウディ 80, 90, 100, 200, A4, A6, A8
※R12仕様車



44190001

●アウディ 80, 90, 100, 200, A4, A6, A8
※R134A仕様車

AUDI

RECEIVER DRIERS



45420079

●アウディ 80 , A4 , A6



45190005

●アウディ 100



45190006

●アウディ 100 , A6

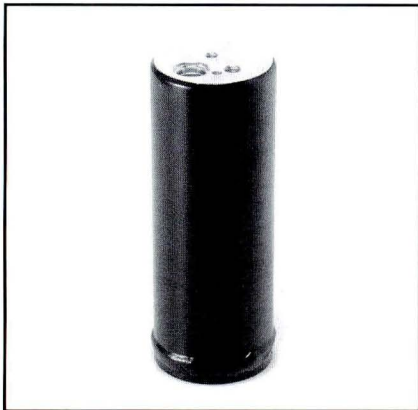

45420076

●アウディ A3

AUDI

SWITCHES



46420010

●プレッシャースイッチ
●アウディ A3

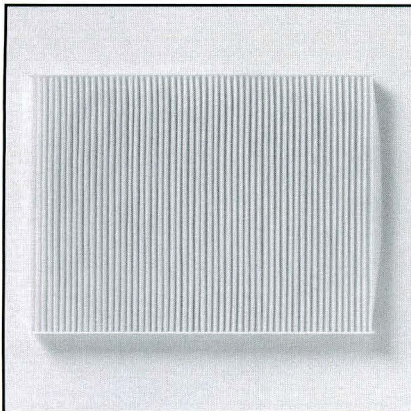

47420039

●アウディ A3
※サイズ (mm) 280×206×25

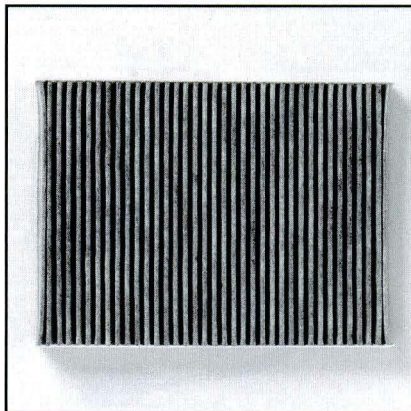

47420040

●アウディ A3
※47420039のチャコールフィルター
サイズ (mm) 280×206×25

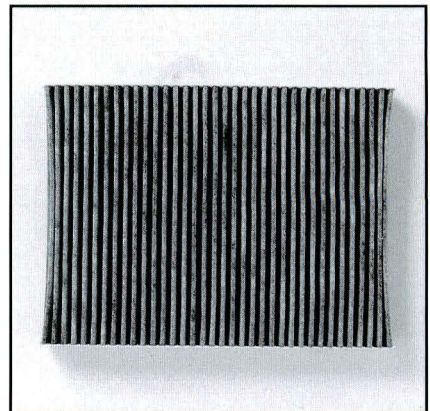

47420041

●アウディ A3
※チャコールフィルター
サイズ (mm) 282×206×30

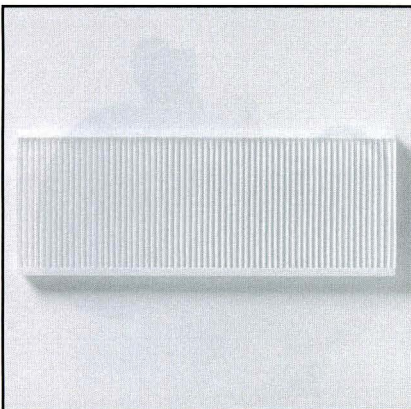

47420042

●アウディ 80, A4
※サイズ (mm) 382×142×25

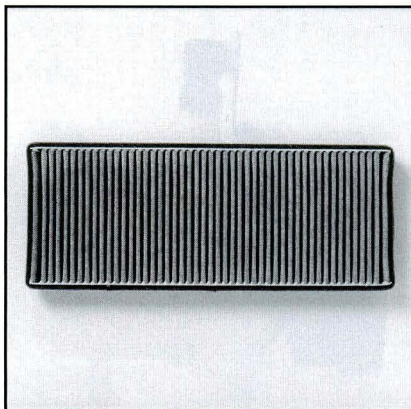

47420043

●アウディ 80, A4
※47420042のチャコールフィルター
サイズ (mm) 382×142×25

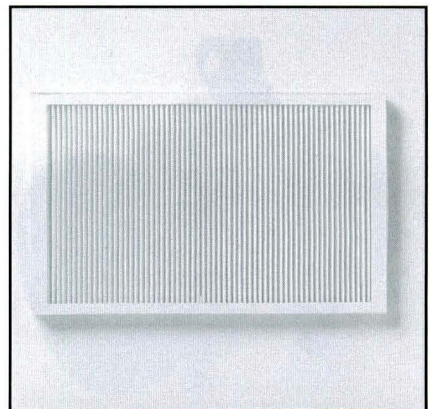

47190002

●アウディ A6
※サイズ (mm) 342×212×20

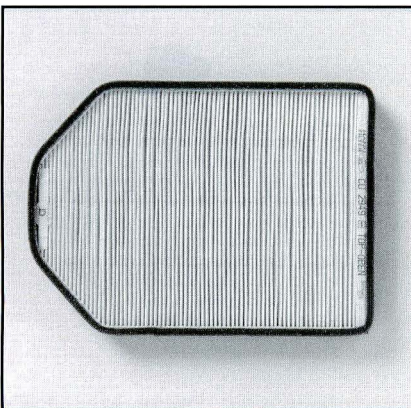

47190003

●アウディ A8
※サイズ (mm) 282.5×203×28

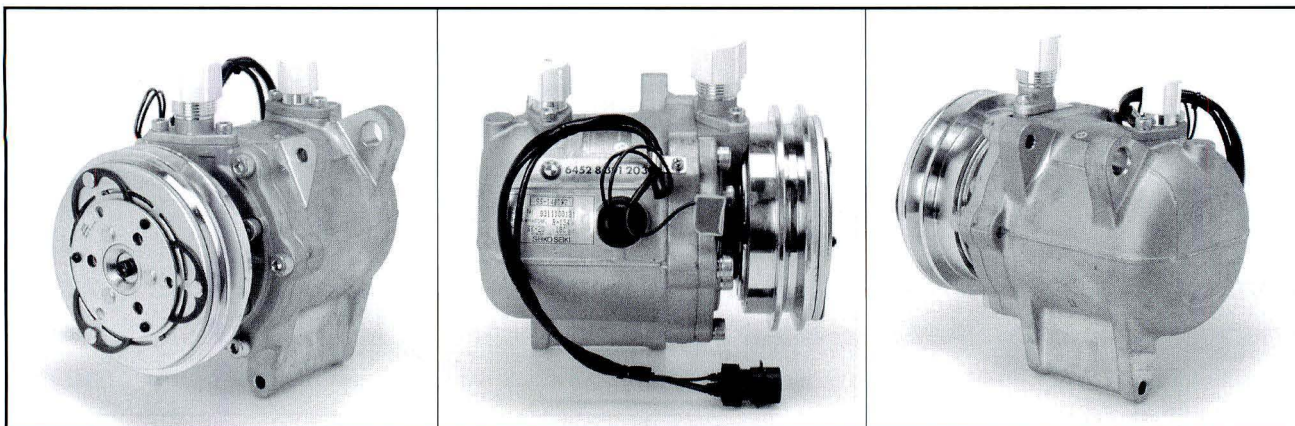

31040029

- セイコーセイキ ● タイプ:SS148 ● ガス:R134a
- BMW E30 318~325, E34 520~535, E32 730/735

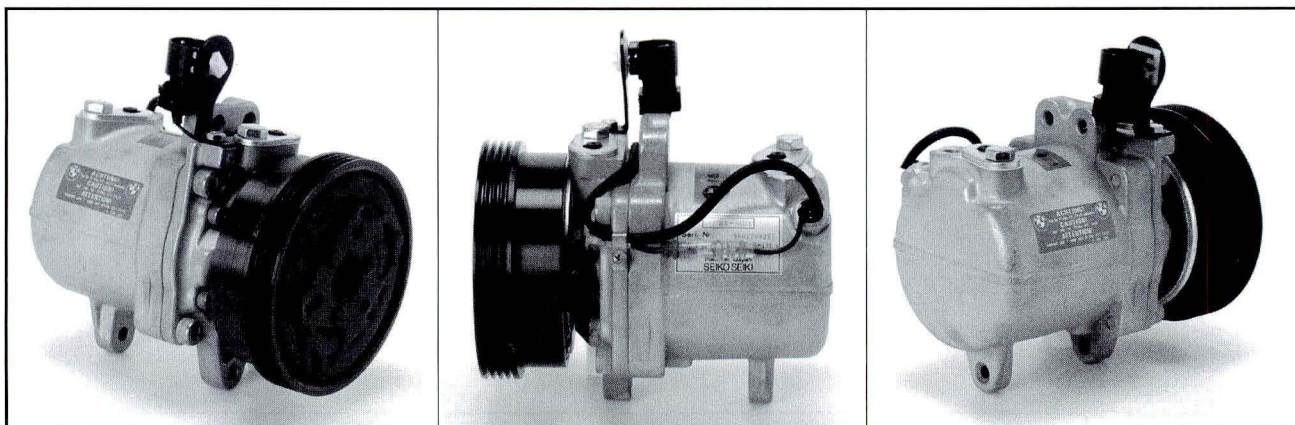

31040030

- セイコーセイキ ● タイプ:SS96D1 ● ガス:R134a
- BMW E36 318/323, Z3

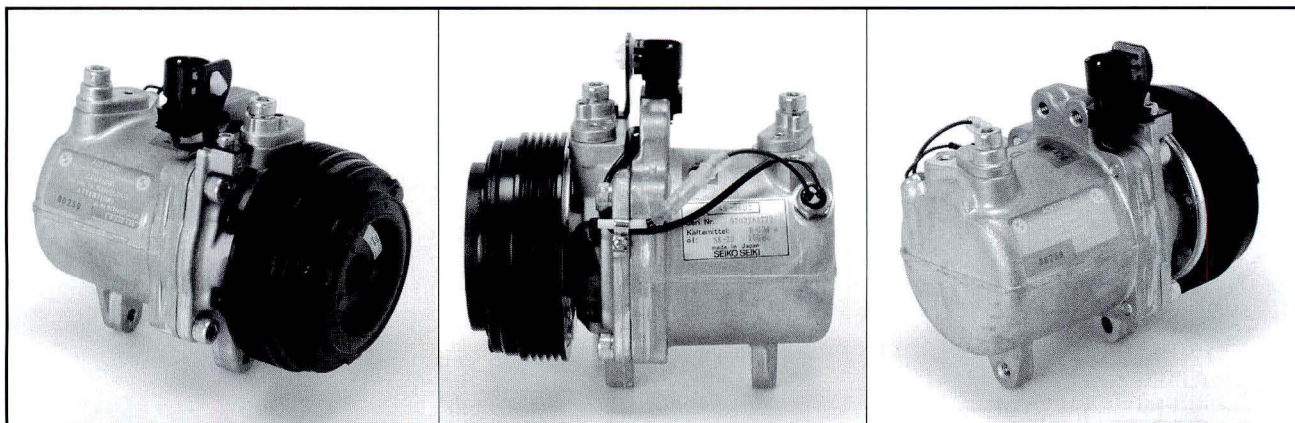

31040031

- セイコーセイキ ● タイプ:SS96D1 ● ガス:R134a
- BMW E36 320~328

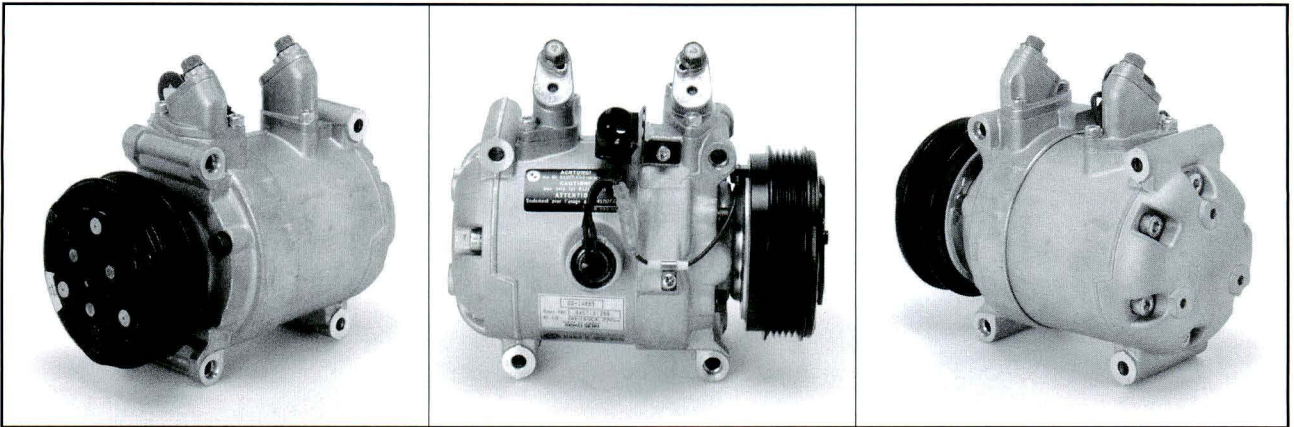

31040032

- セイコーセイキ ●タイプ:SS148 ●ガス:R134a
- BMW E36 320



31040033

※センサー無し

- セイコーセイキ ●タイプ:SS148 ●ガス:R134a
- BMW E36 323

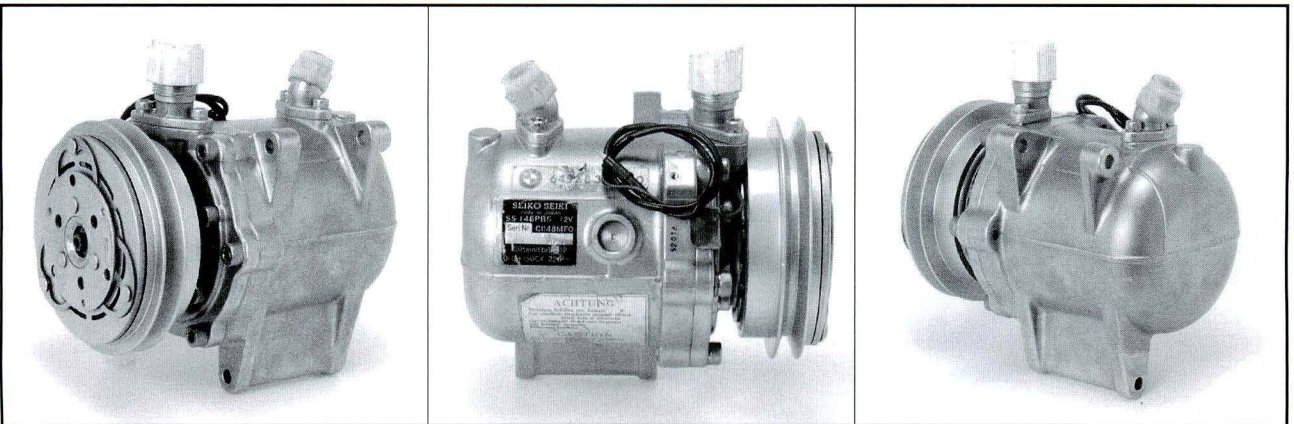

31040034

※センサー無し

- セイコーセイキ ●タイプ:SS148 ●ガス:R134a
- BMW E36 325

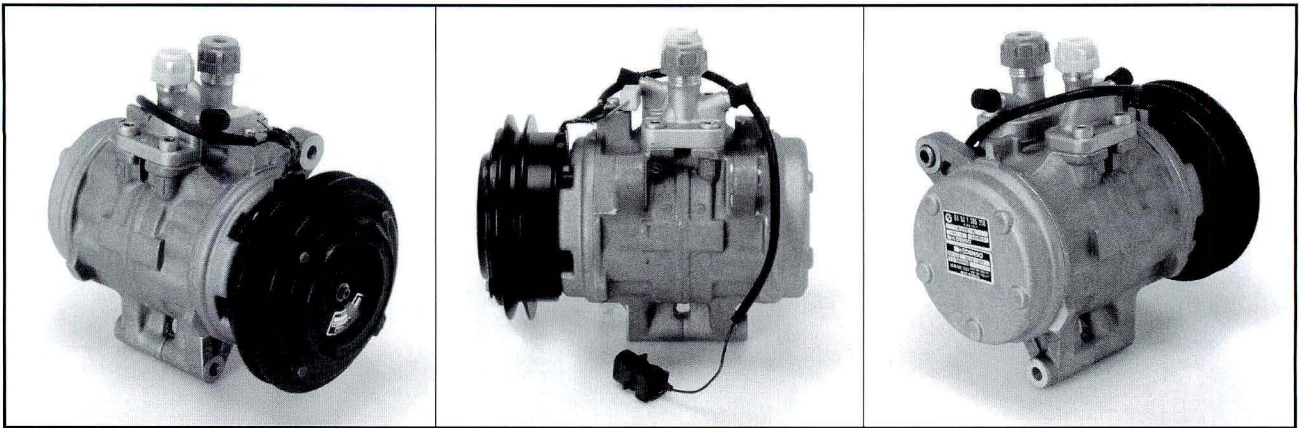

31040035

●セイコーセイキ ●タイプ:SS148 ●ガス:R134a

●BMW E32 730/735

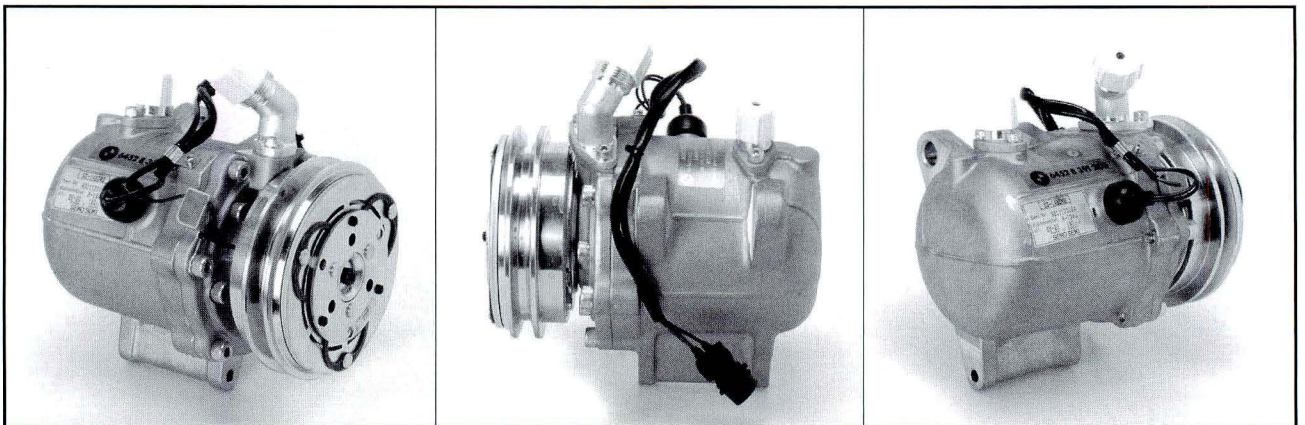

31040036

●セイコーセイキ ●タイプ:SS148 ●ガス:R134a

●BMW E32 730/735

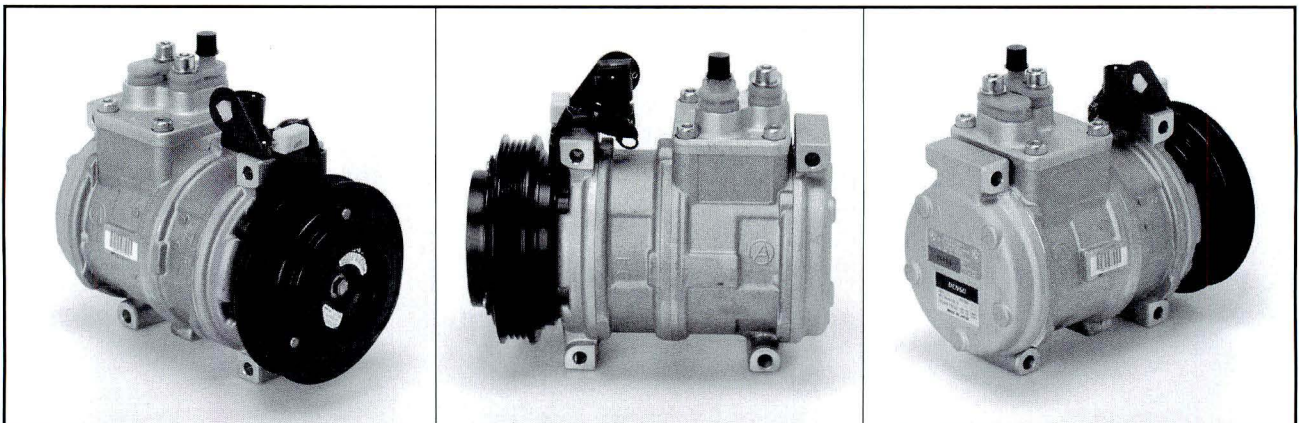

31010037

●日本電装 ●タイプ:10PA17C ●ガス:R134a

●BMW E36 318

※4V プーリー 有効径119mm

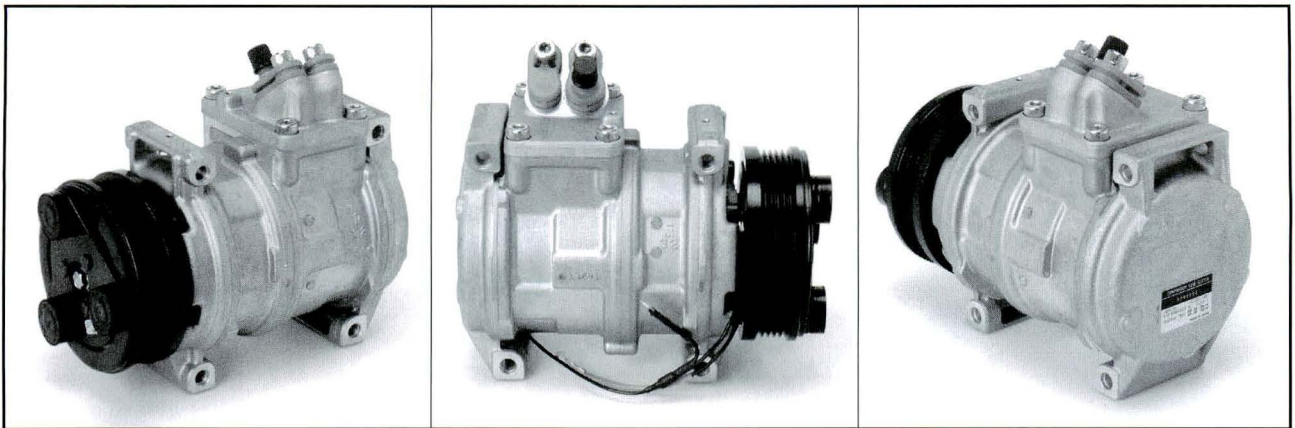

31010038

※5V プーリー 有効径120mm

- 日本電装 ●タイプ:10PA17C ●ガス:R134a
- BMW E36 320~328, E34 520~535, E32 730~740, E31 840

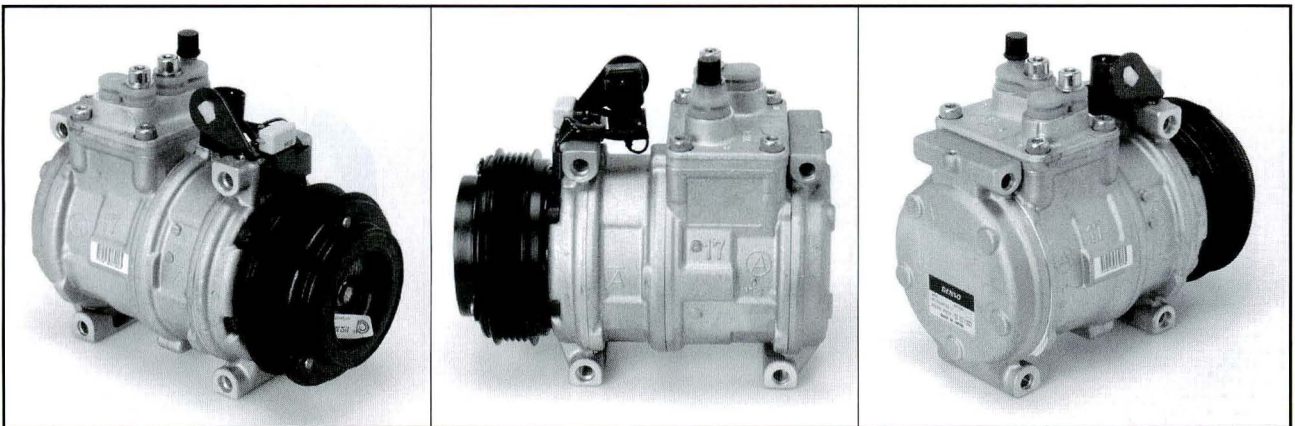

31010039

※5V プーリー 有効径120mm

- 日本電装 ●タイプ:10PA17C ●ガス:R134a
- BMW E36 320~328, E34 520~535, E32 730~740, E31 840

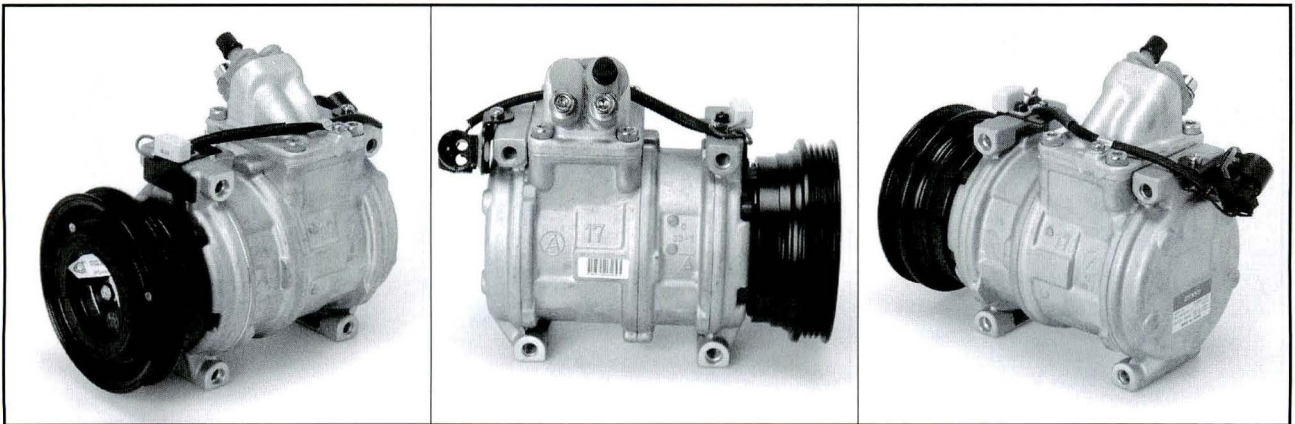

31010040

- 日本電装 ●タイプ:10PA17C ●ガス:R134a
- BMW E36 325TD, E34 525TD

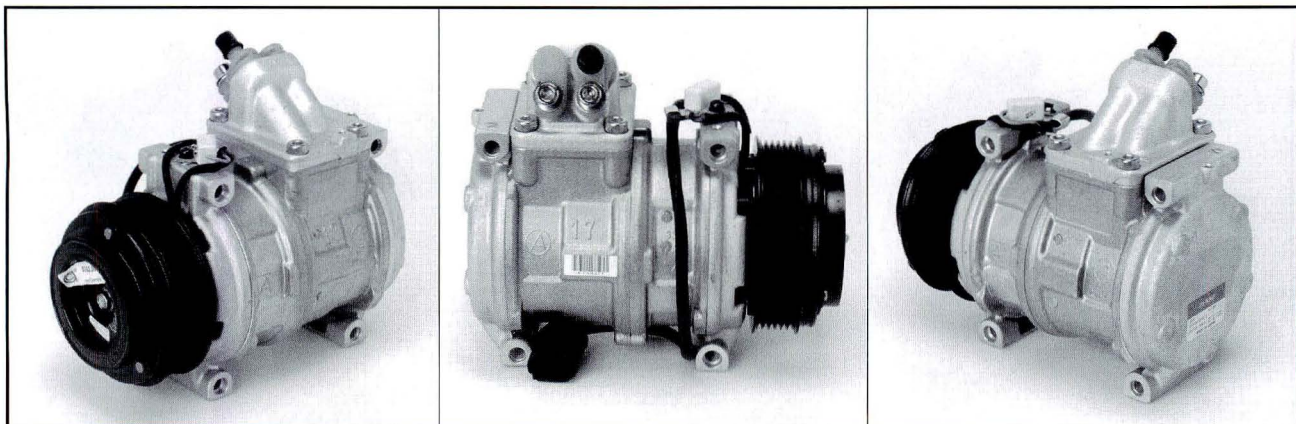

31010041

- 日本電装 ●タイプ:10PA17C ●ガス:R134a
- BMW E38 750

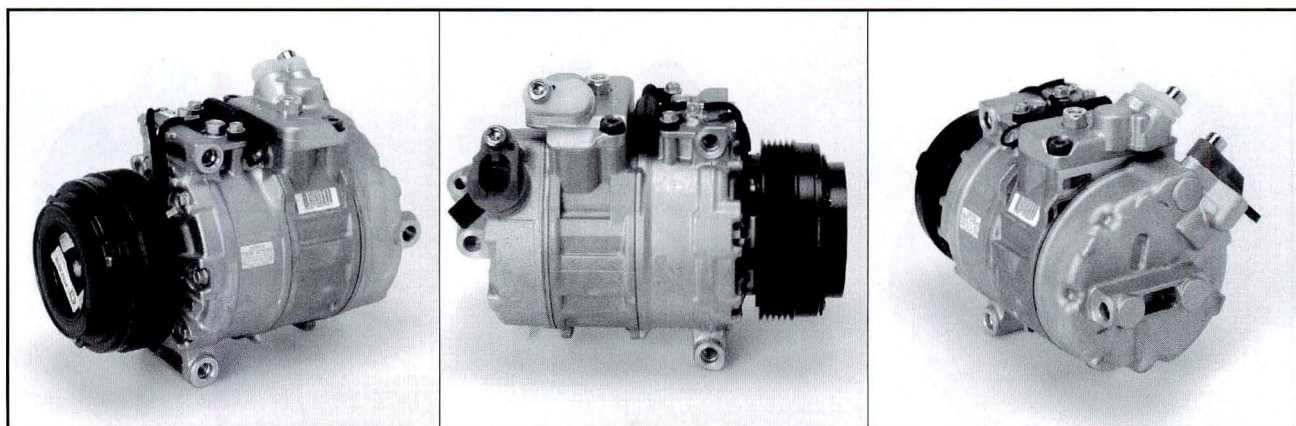

31010042

- 日本電装 ●タイプ:7SBU16C ●ガス:R134a
- BMW E46 320/328, E39 528/540, E38 735/740

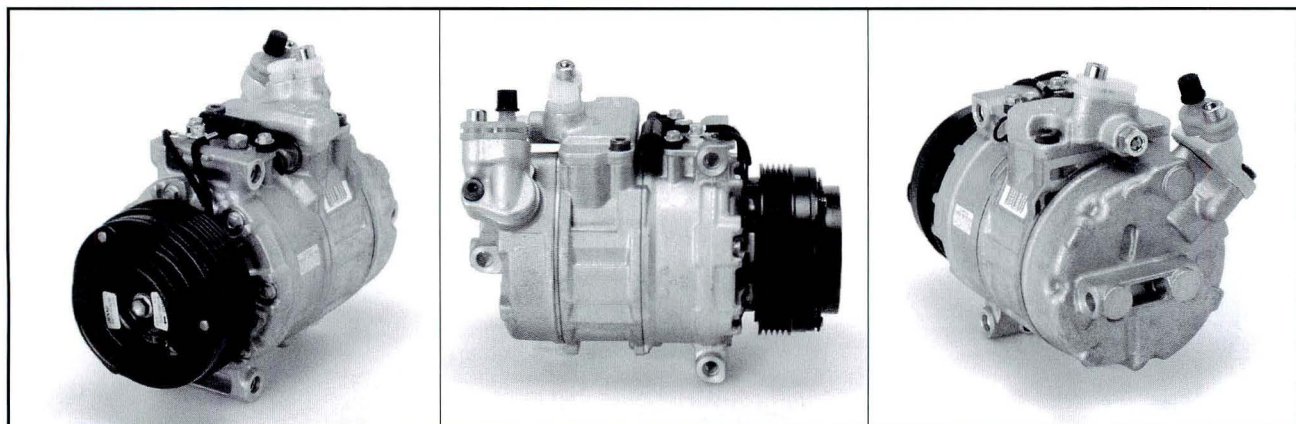

31010043

- 日本電装 ●タイプ:7SBU16C ●ガス:R134a
- BMW E39 540

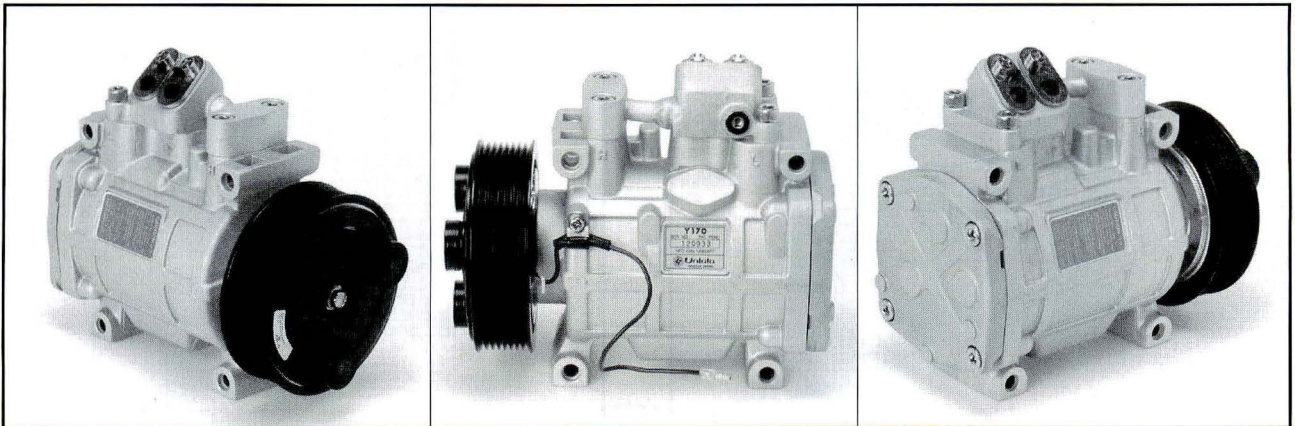

31020045

※31010038 と互換

- ユニクラ ●タイプ:Y170 ●ガス:R134a
- BMW E36 320~328, E34 520~535, E32 730~740, E31 840

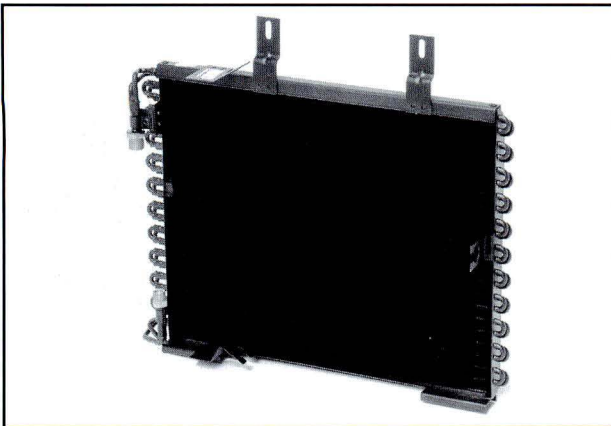
**41200012**

●BMW E30 318~325

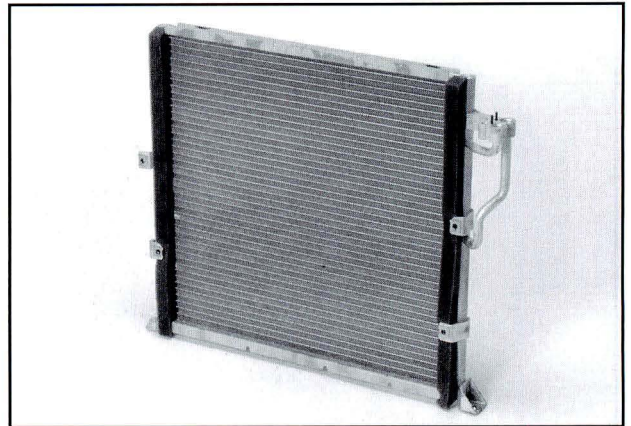
**41200013**

●BMW E36 318/320/325

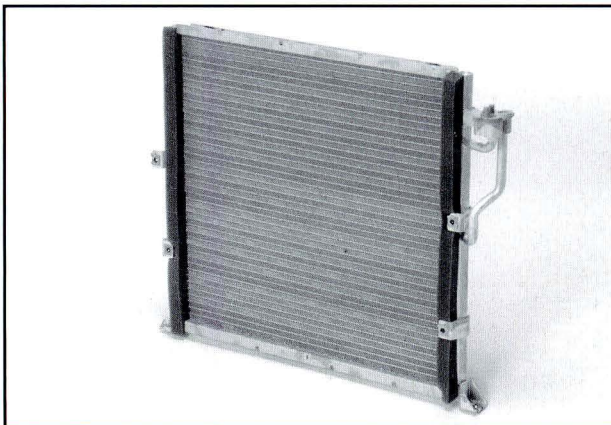
**41200014**

●BMW E36 318~328, Z3

**41200015**

●BMW E46 318~330

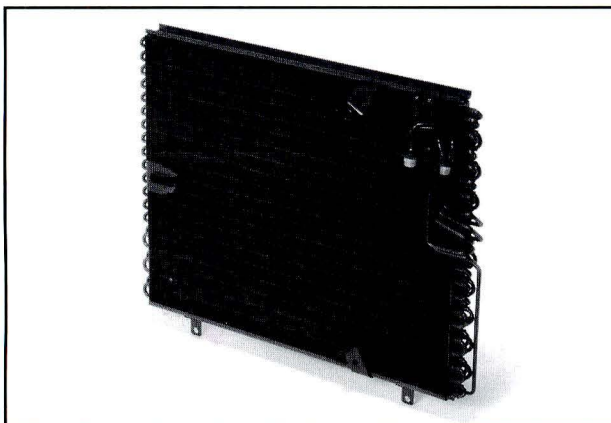
**41200016**

●BMW E34 520~540, E32 730~750

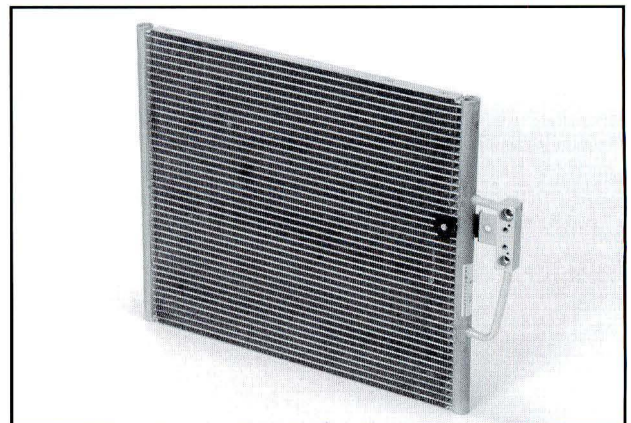
**41200017**

●BMW E39 525~540 ('96-'97)

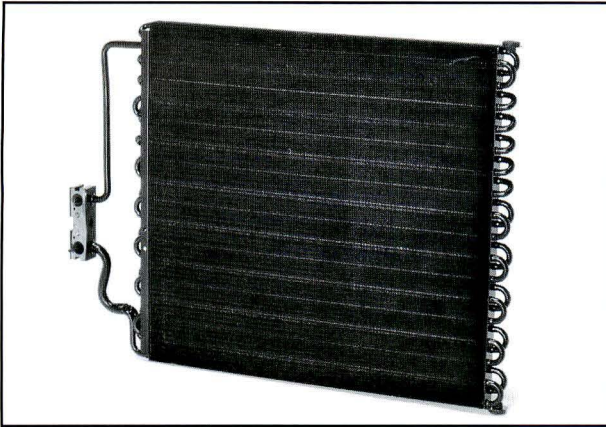
**41200018**

● BMW E38 735~750

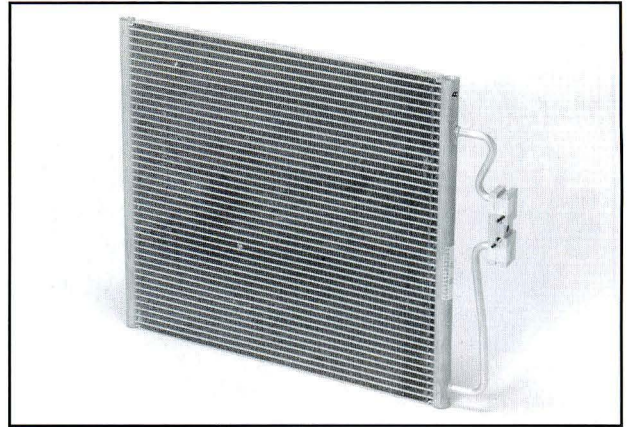
**41200019**

● BMW E38 735~750

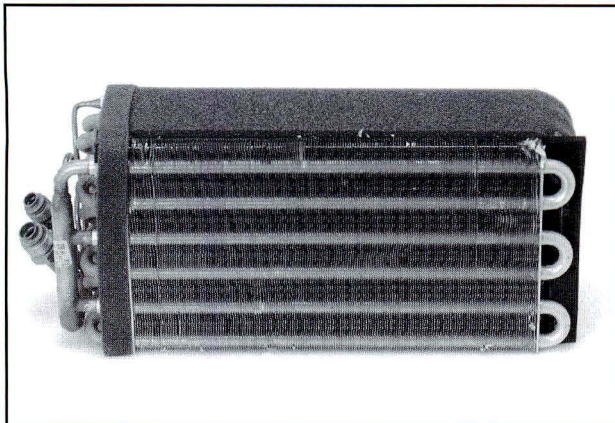
**42200008**

●BMW E30 318~325

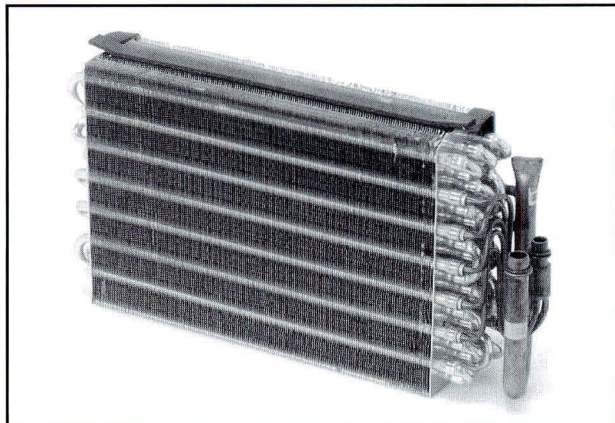
**42200009**

●BMW E36 318~328

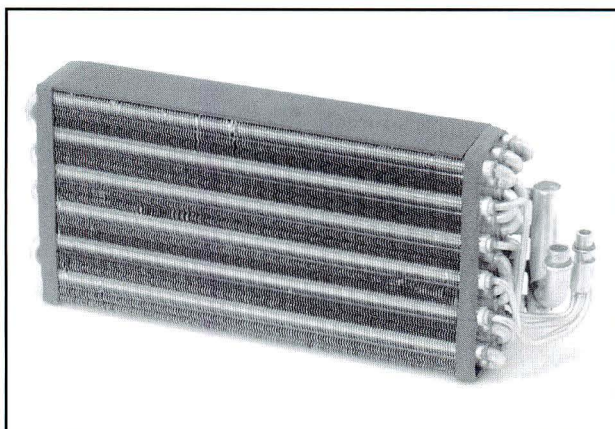
**42200010**

●BMW E36 318ti

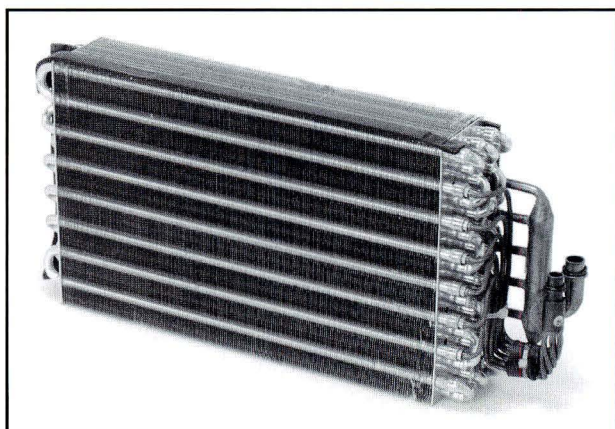
**42200011**

●BMW E34 520~540, E32 730~750, E31 840/850

**43200002**

●BMW E30

**43200003**

●BMW E36, E34, E32, E38, E31, Z3



45200007

●BMW E30
※~'89はスイッチ(46200001)と同時交換



45200008

●BMW E30
※プレッシャースイッチ2個

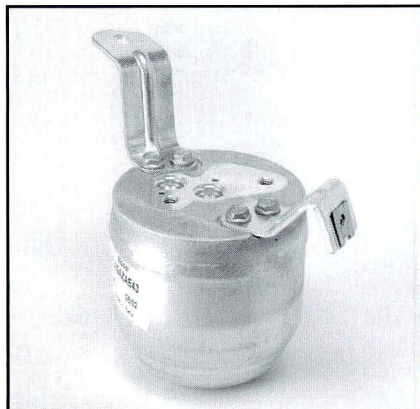

45200009

●BMW E36, Z3



45200010

●BMW E28



45200011

●BMW E34, E32
※スイッチ3個

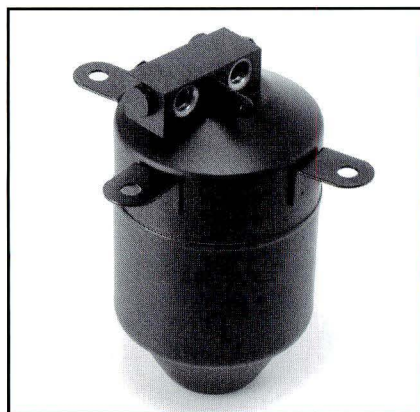

45200012

●BMW E34, E32
※~'88はスイッチ(46200002)と同時交換

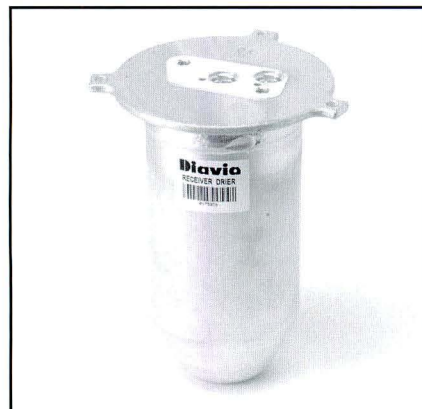

45200013

●BMW E39



45200014

●BMW E39

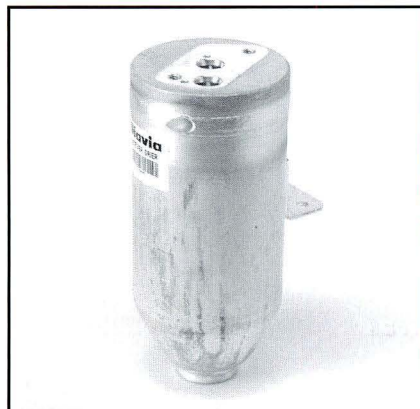

45200015

●BMW E39

**45200016**

- BMW E38

**46200001**

- プレッシャースイッチ
- BMW E30

**46200002**

- プレッシャースイッチ
- BMW E34 , E32

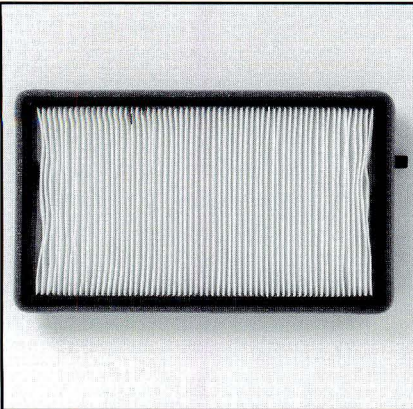

47200004

●BMW E36
※サイズ (mm) 300×158×25

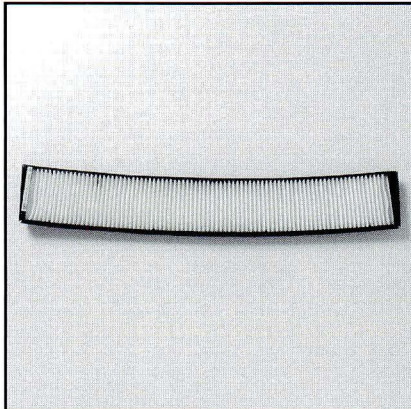

47200005

●BMW E46
※サイズ (mm) 661×95×20

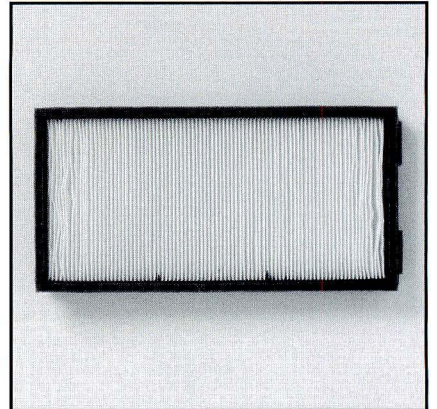

47200006

●BMW E34, E32
※左ハンドル用
サイズ (mm) 326×163×28

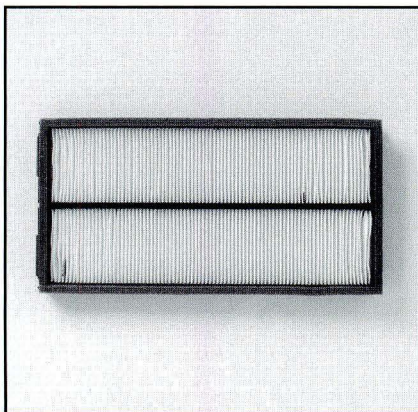

47200007

●BMW E34, E32
※右ハンドル用
サイズ (mm) 327×165×20

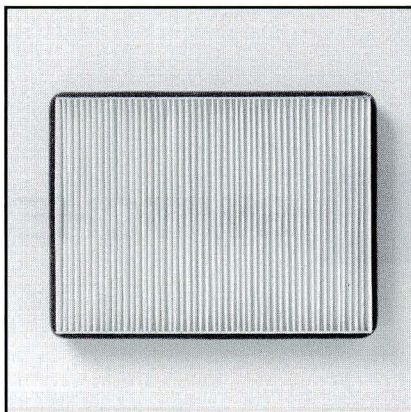

47200008

●BMW E39
※単品販売, 2個使用
サイズ (mm) 257×191×35

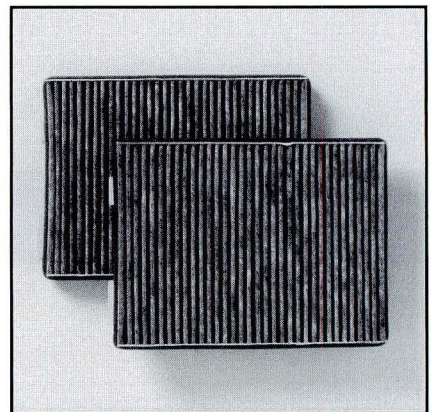

47200009

●BMW E39
※47200008のチャコールフィルター, 2個セット
サイズ (mm) 257×191×35

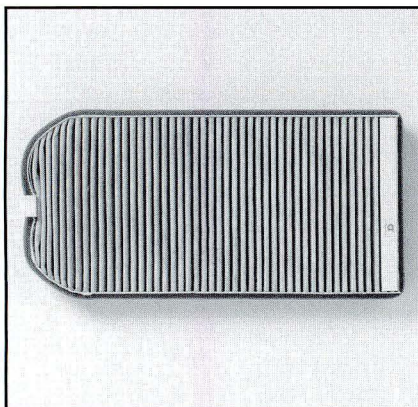

47200010

●BMW E38
※チャコールフィルター, 単品販売, 2個使用
サイズ (mm) 358×165×30

31120046

- GM/ハリソン ●タイプ:R4 ●ガス:R12
- ビュイックリーガル 3.8/5.0

※1V プーリー 有効径 128mm
 カプラー位置 12時 形状 平ギボシ

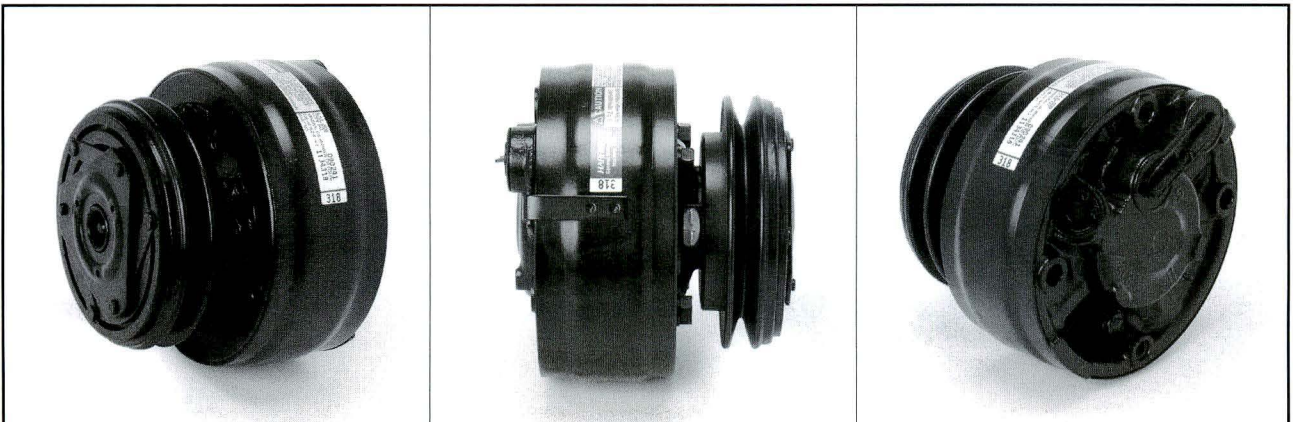
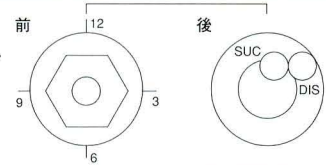
31120047

- GM/ハリソン ●タイプ:R4 ●ガス:R12
- ビュイックリーガル 5.0

※1V プーリー 有効径 137mm
 カプラー位置 9時 形状 平ギボシ

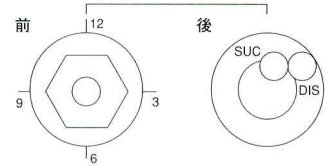
31120048

- GM/ハリソン ●タイプ:R4 ●ガス:R12/R134a
- ビュイックロードマスター 5.7

※6V プーリー 有効径 110mm
 カプラー位置 12時 形状 ピン

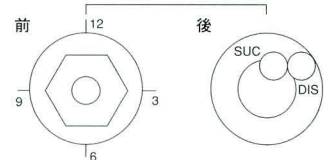

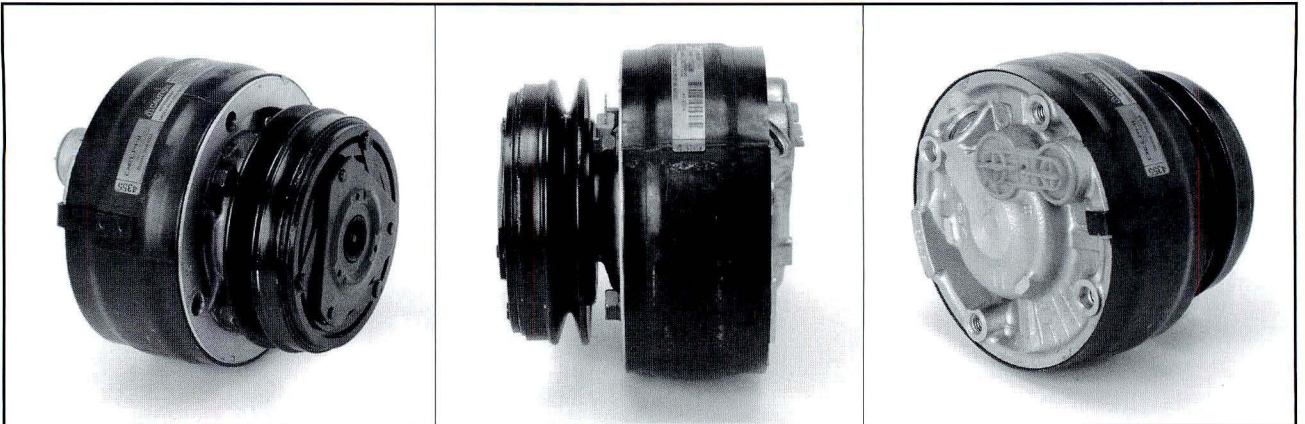

31120049

- GM/ハリソン ●タイプ:R4 ●ガス:R12
- ビュック スカイホーク 1.8

※1V プーリー 有効径 137mm
 カプラー位置 12時 形状 平ギボシ

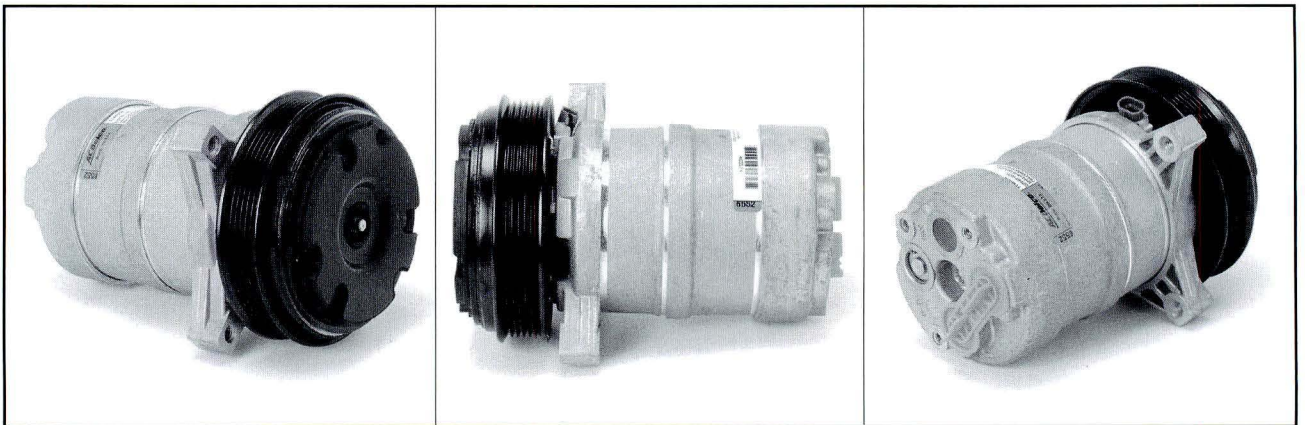
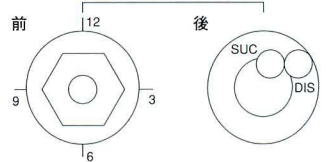

31120050

- GM/ハリソン ●タイプ:HR6 ●ガス:R12/R134a
- ビュック リーガル 3.1/3.8, パークアベニュー 3.8

※6V プーリー 有効径 142mm
 カプラー位置 10時 形状 ピン

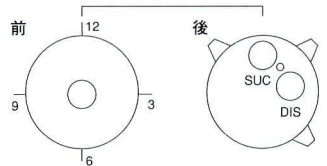

31120051

- GM/ハリソン ●タイプ:V5 ●ガス:R12
- ビュック センチュリー 2.5



31120052

- GM/ハリソン ●タイプ:V5 ●ガス:R134a
- ビュック スカイホーク 2.0



31120053

- GM/ハリソン ●タイプ:V5 ●ガス:R134a
- ビュック スカイラーク 3.1



31120054

- GM/ハリソン ●タイプ:A6 ●ガス:R12
- ビュック リーガル 6.6

※リアセンサーポート有り(金属)



31120055

※リアセンサーポート無し

- GM/ハリソン ●タイプ:A6 ●ガス:R12
- ビュイック リーガル 3.8/6.6



31120056

※リアセンサーポート有り(白色カプラー)

- GM/ハリソン ●タイプ:A6 ●ガス:R12
- ビュイック リーガル 3.8/5.7



31120046

※1V プーリー 有効径 128mm

カプラー位置 12時 形状 平ギボシ

●GM/ハリソン ●タイプ:R4 ●ガス:R12

●キャデラック エルドラド 4.9, セビル 4.9, フリートウッド 5.7

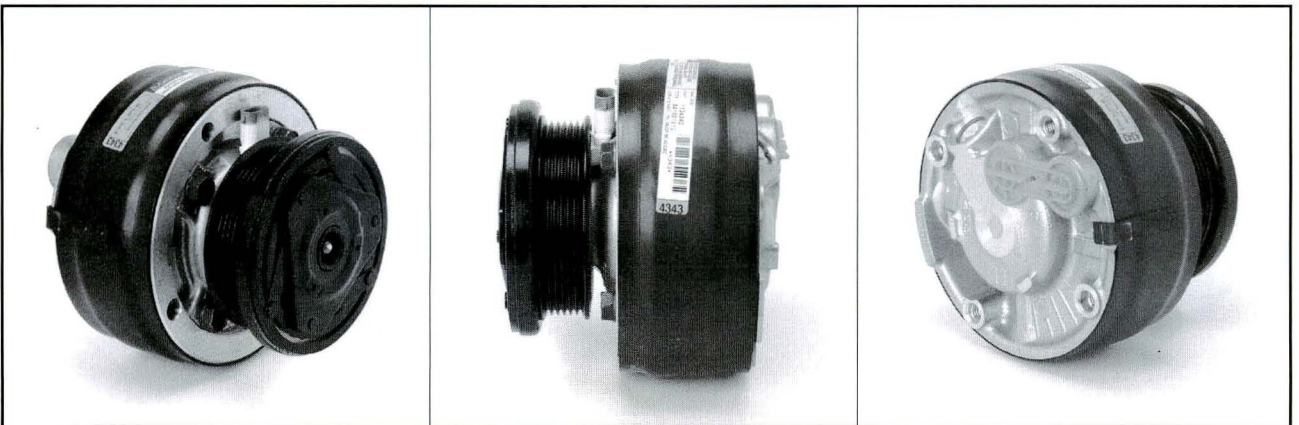
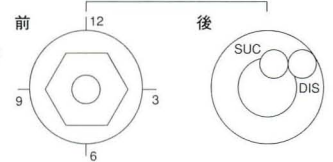

31120048

※6V プーリー 有効径 110mm

カプラー位置 12時 形状 ピン

●GM/ハリソン ●タイプ:R4 ●ガス:R12/R134a

●キャデラック フリートウッドブロアム 5.7

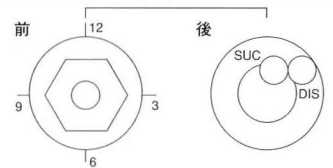

31120057

※6V プーリー 有効径 110mm

カプラー位置 2時 形状 ピン

●GM/ハリソン ●タイプ:HR6 ●ガス:R12/R134a

●キャデラック エルドラド 4.9, セビル 4.9, フリートウッド 4.5/4.9

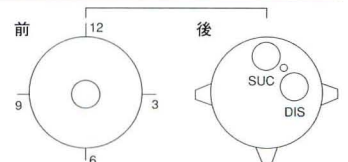

CADILLAC

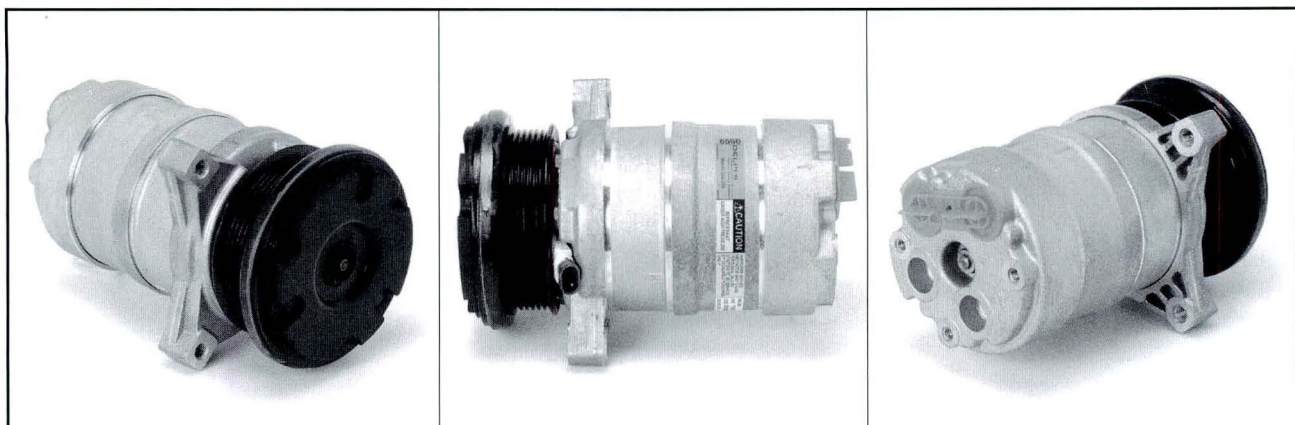

31120058

※6V プーリー 有効径 110mm
 カプラー位置 2時 形状ピン

- GM/ハリソン ●タイプ:HR6 ●ガス:R12/R134a
- キャデラック エルドラド 4.9, セビル 4.9, フリートウッド 4.9

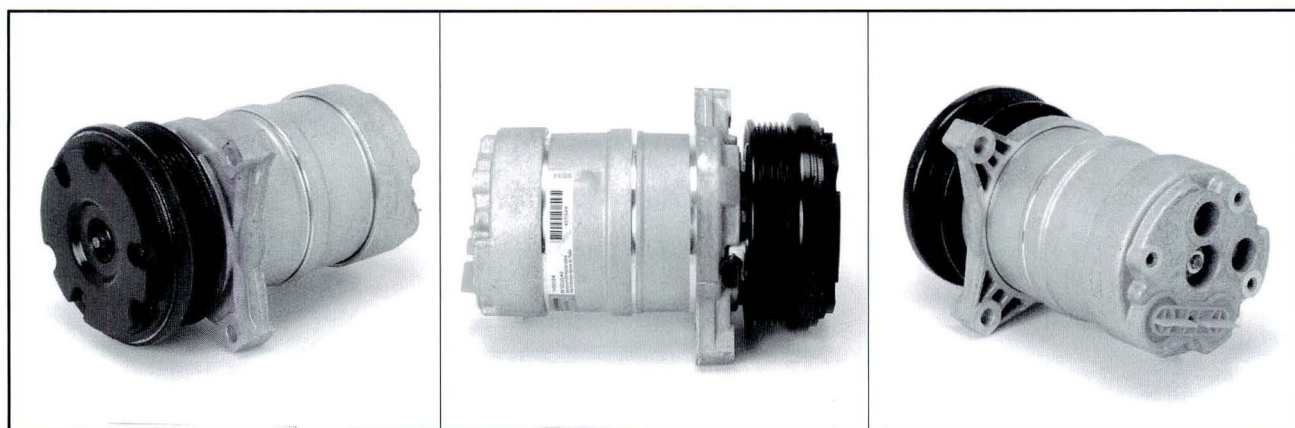
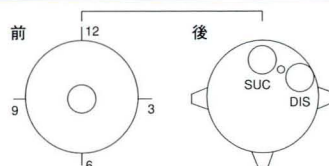

31120059

※6V プーリー 有効径 126mm
 カプラー位置 10時 形状ピン

- GM/ハリソン ●タイプ:H6 ●ガス:R12/R134a
- キャデラック エルドラド 4.6, セビル 4.6

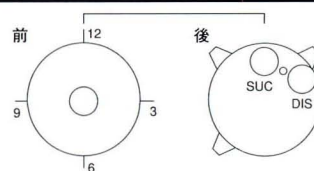

31120060

※6V プーリー 有効径 126mm
 カプラー位置 2時 形状ピン

- GM/ハリソン ●タイプ:HD6 ●ガス:R134a
- キャデラック フリートウッドブローラム 5.7

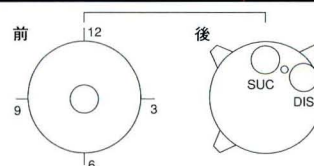



31120054

※リアセンサーポート有り(金属)

- GM/ハリソン ●タイプ:A6 ●ガス:R12
- キャディラック エルドラド 4.9, セビル 4.9



31120055

※リアセンサーポート無し

- GM/ハリソン ●タイプ:A6 ●ガス:R12
- キャディラック エルドラド 4.9, セビル 4.9, フリートウッド 5.7



31120056

※リアセンサーポート有り(白色カプラー)

- GM/ハリソン ●タイプ:A6 ●ガス:R12
- キャディラック エルドラド 4.9, セビル 4.9, フリートウッド 5.7

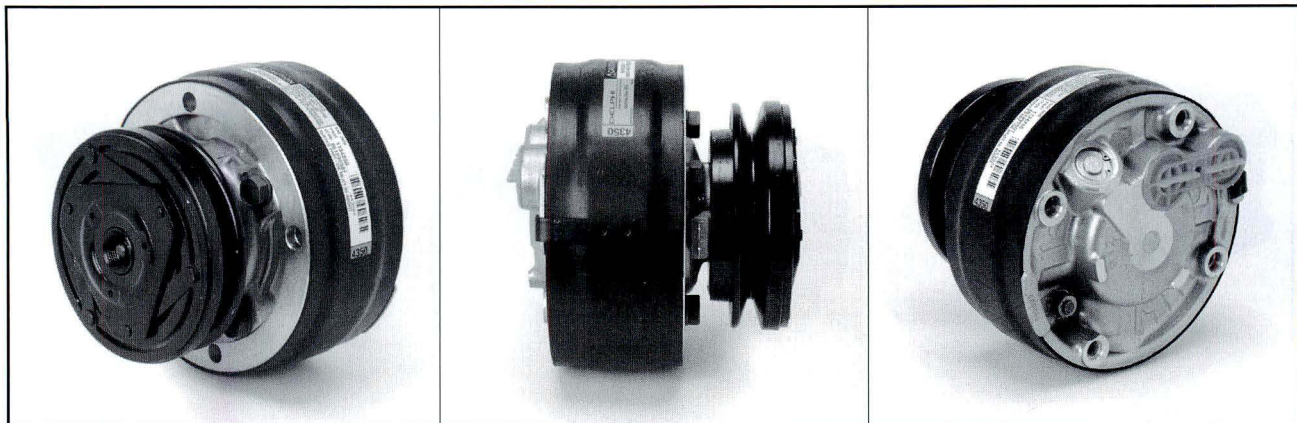

31120061

- GM/ハリソン ●タイプ:R4 ●ガス:R12
- シボレー アストロ 4.3, カマロ 5.0

※1V プーリー 有効径 125mm
 カプラー位置 9時 形状 平ギボシ

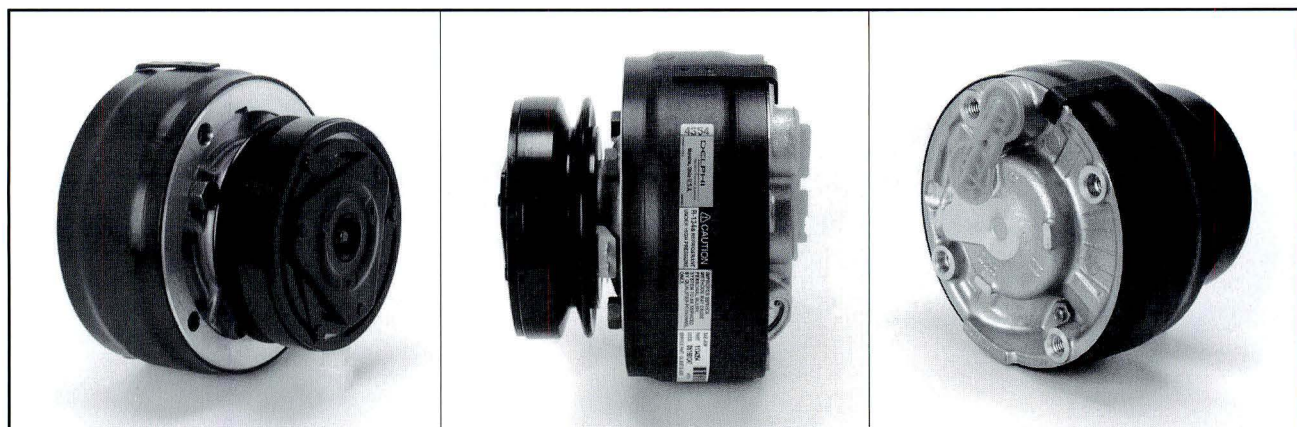
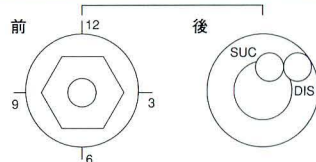

31120046

- GM/ハリソン ●タイプ:R4 ●ガス:R12
- シボレー アストロ 4.3, カマロ 5.0, カプリス 4.3

※1V プーリー 有効径 128mm
 カプラー位置 12時 形状 平ギボシ

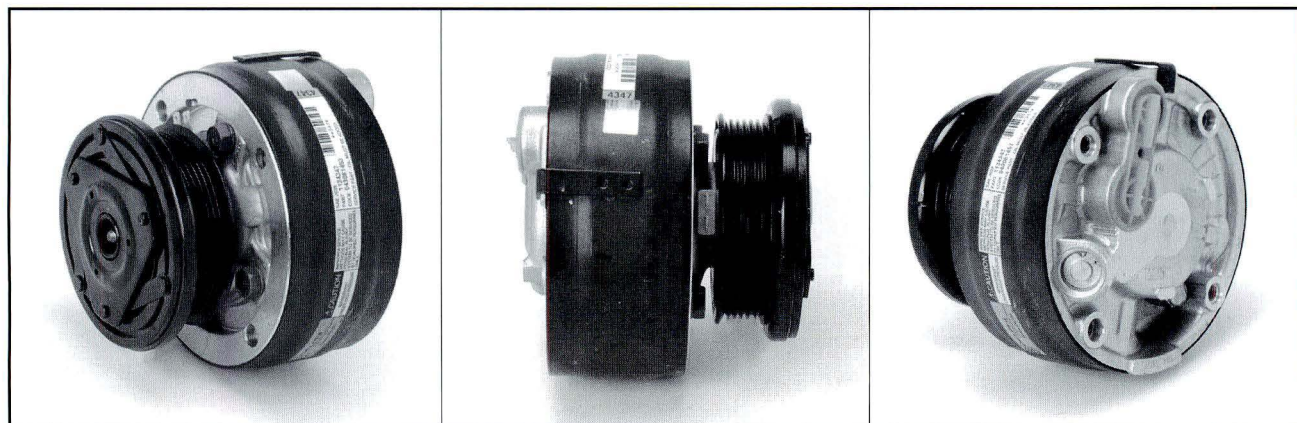
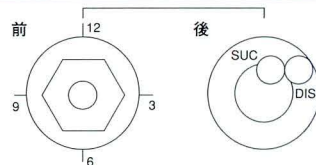

31120062

- GM/ハリソン ●タイプ:R4 ●ガス:R12
- シボレー アストロ 4.3

※6V プーリー 有効径 110mm
 カプラー位置 9時 形状 平ギボシ

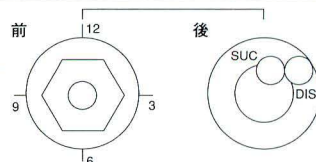

CHEVROLET

COMPRESSORS

CHEVROLET

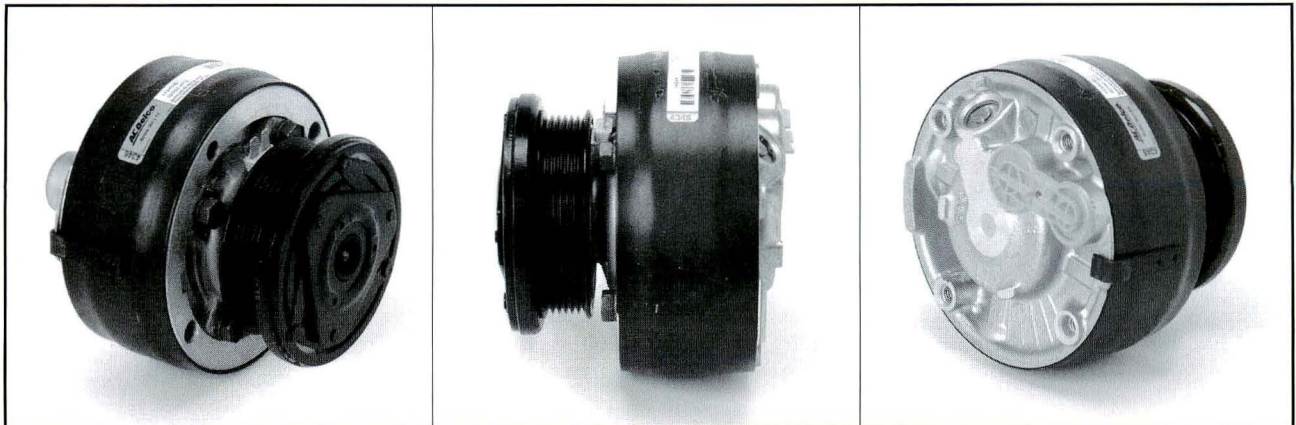

31120063

- GM/ハリソン ●タイプ:R4 ●ガス:R12
- シボレー ブレイザー 4.3, カマロ 5.0, コルベット 5.7

※6V プーリー 有効径 110mm
 カプラー位置 12時 形状 平ギボシ

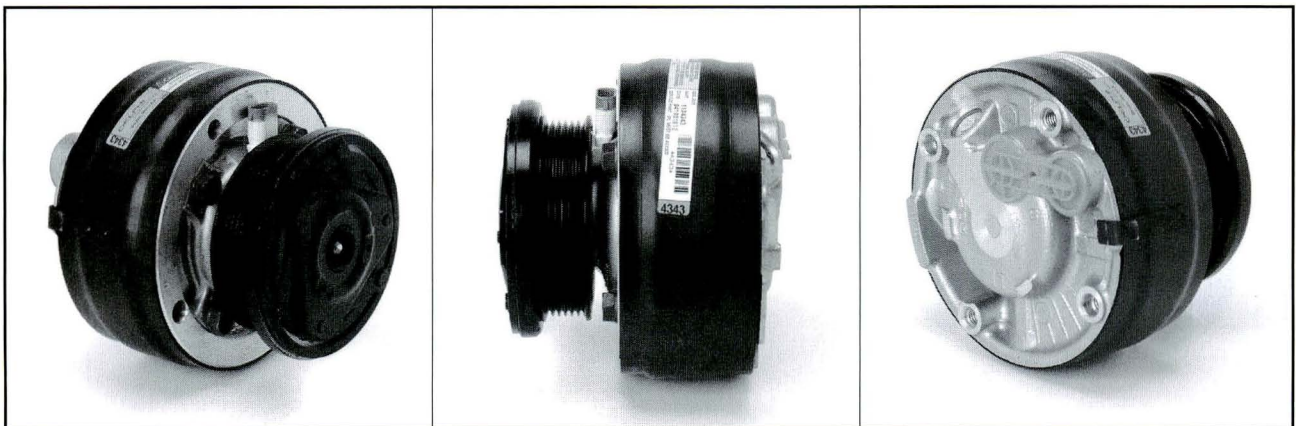
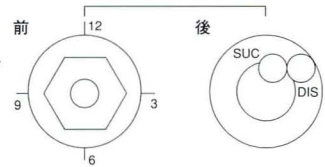

31120048

- GM/ハリソン ●タイプ:R4 ●ガス:R12/R134a
- シボレー ブレイザー 4.3, タホ 5.7, カプリス 4.3~5.7

※6V プーリー 有効径 110mm
 カプラー位置 12時 形状 ピン

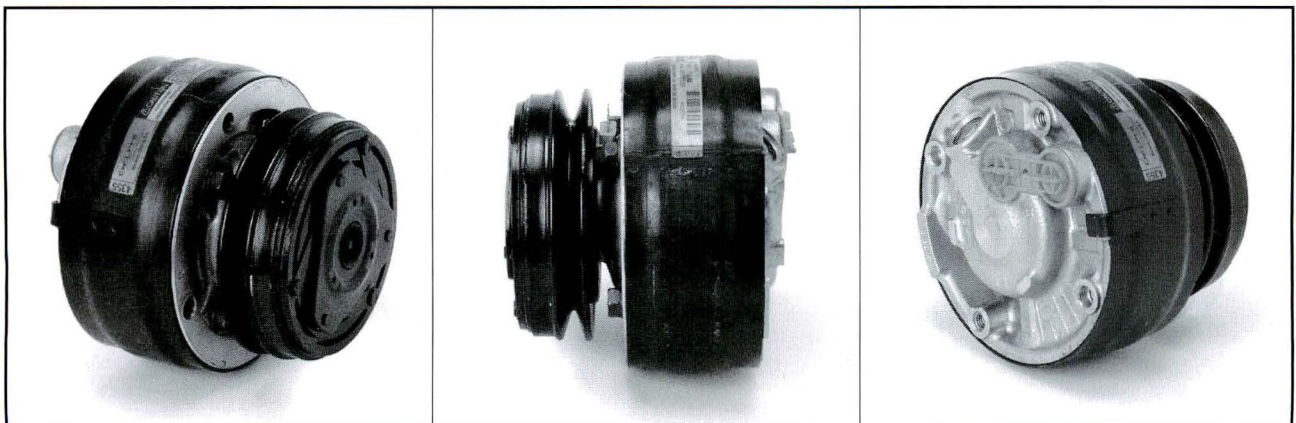
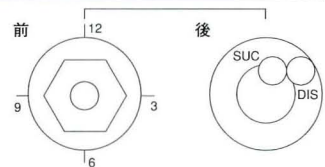

31120049

- GM/ハリソン ●タイプ:R4 ●ガス:R12
- シボレー カマロ 5.0

※1V プーリー 有効径 137mm
 カプラー位置 12時 形状 平ギボシ

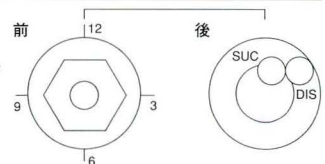

CHEVROLET

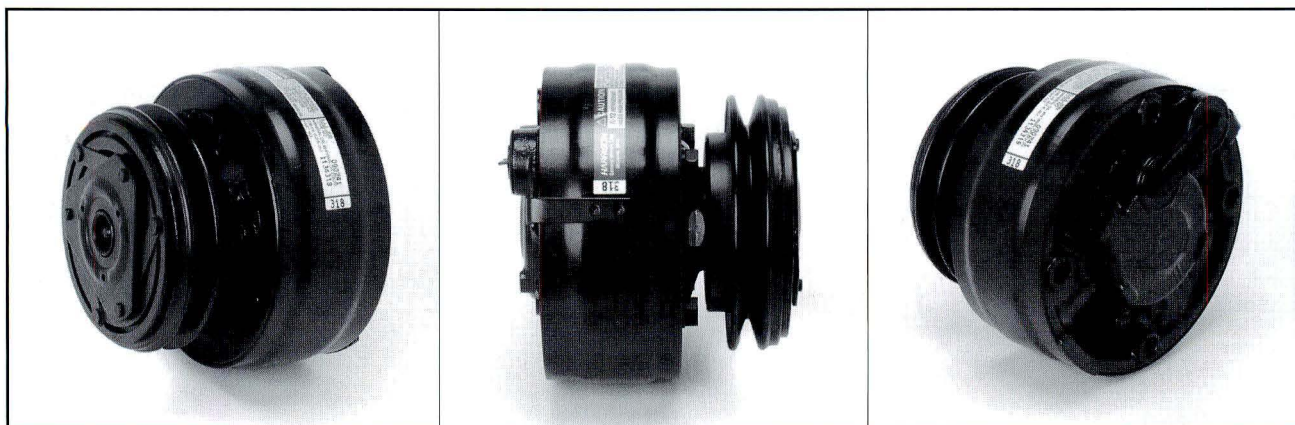

31120047

- GM/ハリソン ●タイプ:R4 ●ガス:R12
- シボレー カマロ 5.0, カプリス 4.3

※1V プーリー 有効径 137mm
 カプラー位置 9時 形状 平ギボシ

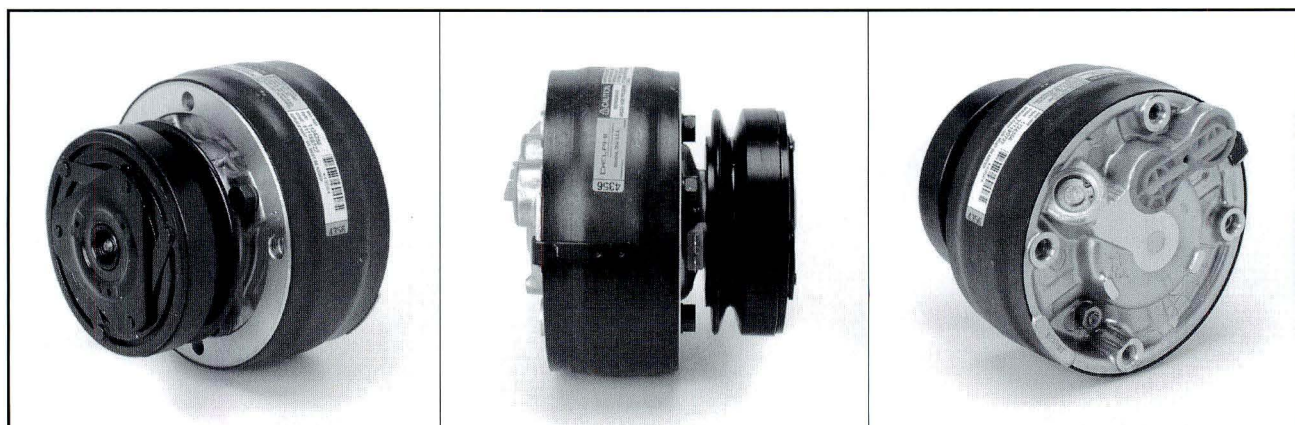
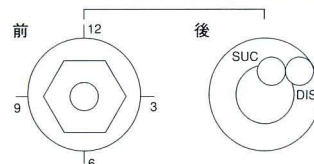

31120064

- GM/ハリソン ●タイプ:R4 ●ガス:R12
- シボレー カマロ 5.0

※1V プーリー 有効径 126mm
 カプラー位置 9時 形状 平ギボシ

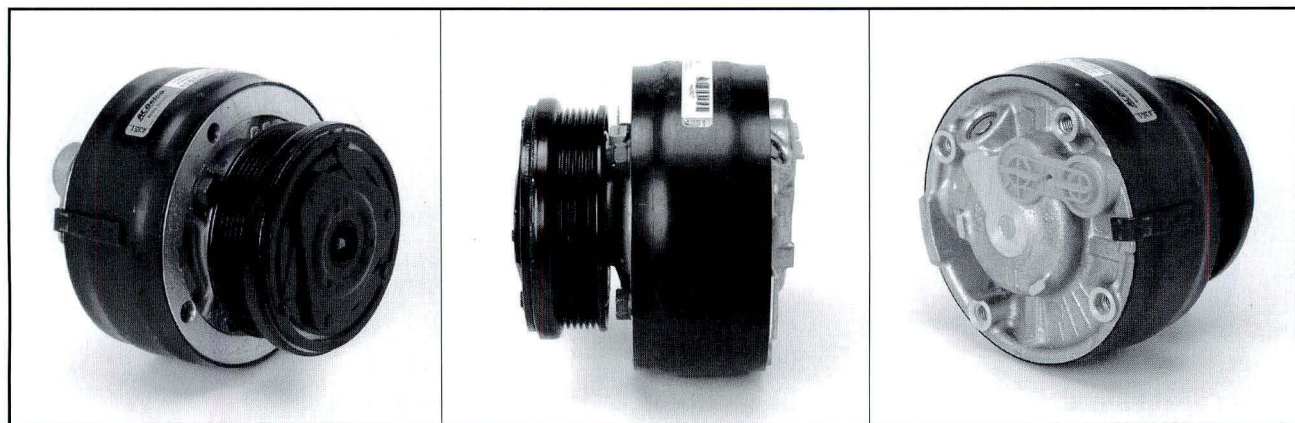
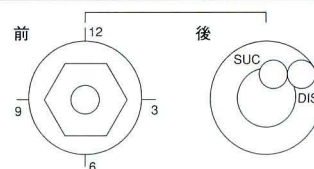

31120065

- GM/ハリソン ●タイプ:R4 ●ガス:R12
- シボレー カマロ 5.0/5.7, コルベット 5.7, カプリス 4.3~5.7

※6V プーリー 有効径 126mm
 カプラー位置 12時 形状 平ギボシ

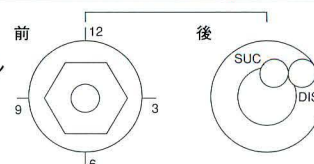



31120066

- GM/ハリソン ●タイプ:HR6 ●ガス:R12
- シボレー アストロ 2.5, ブレイザー 2.5

※1V プーリー 有効径 125mm
 カプラー位置 2時 形状 平ギボシ

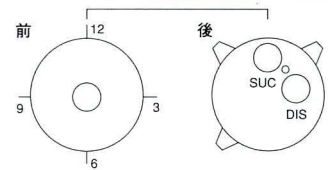

31120067

- GM/ハリソン ●タイプ:HR6 ●ガス:R12
- シボレー アストロ 4.3

※6V プーリー 有効径 109mm
 カプラー位置 2時 形状 平ギボシ

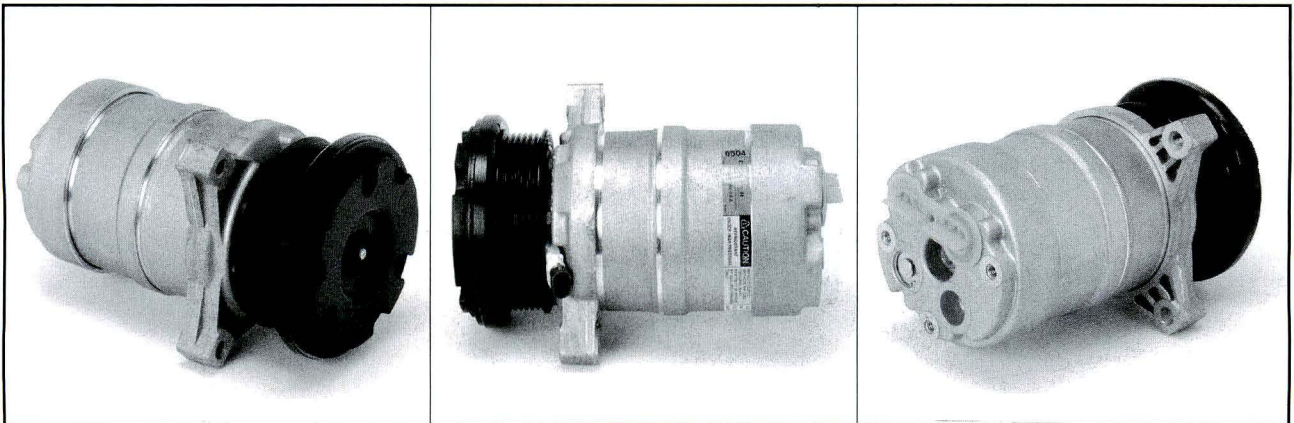
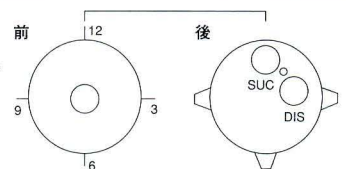

31120068

- GM/ハリソン ●タイプ:HR6 ●ガス:R12/R134a
- シボレー アストロ 4.3

※6V プーリー 有効径 110mm
 カプラー位置 2時 形状 ピン

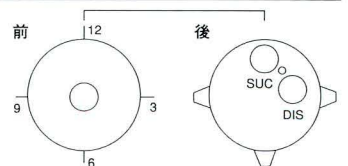

CHEVROLET

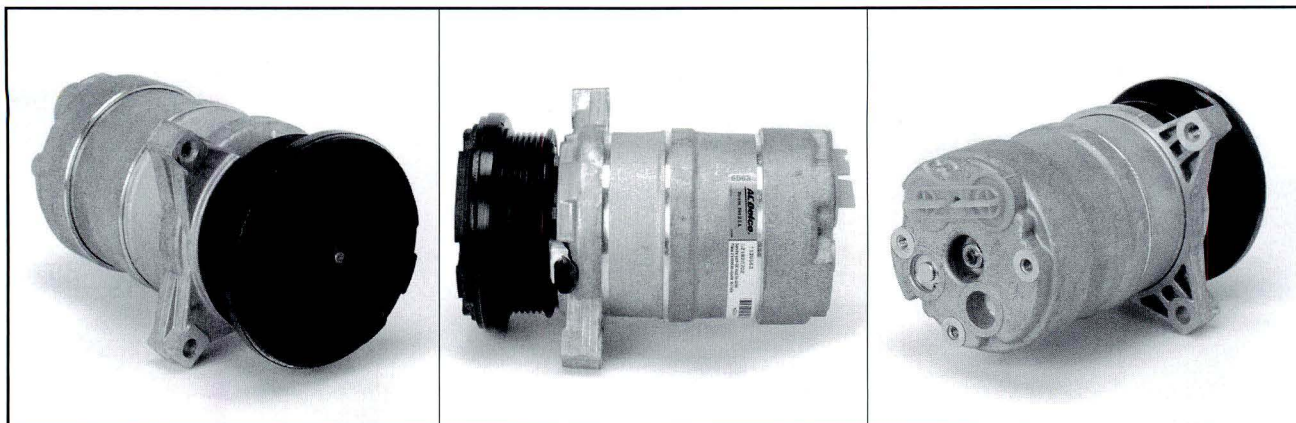

31120069

- GM/ハリソン ●タイプ:HD6 ●ガス:R134a
- シボレー アストロ 4.3

※6V プーリー 有効径 110mm
カブラー位置 2時 形状 ピン

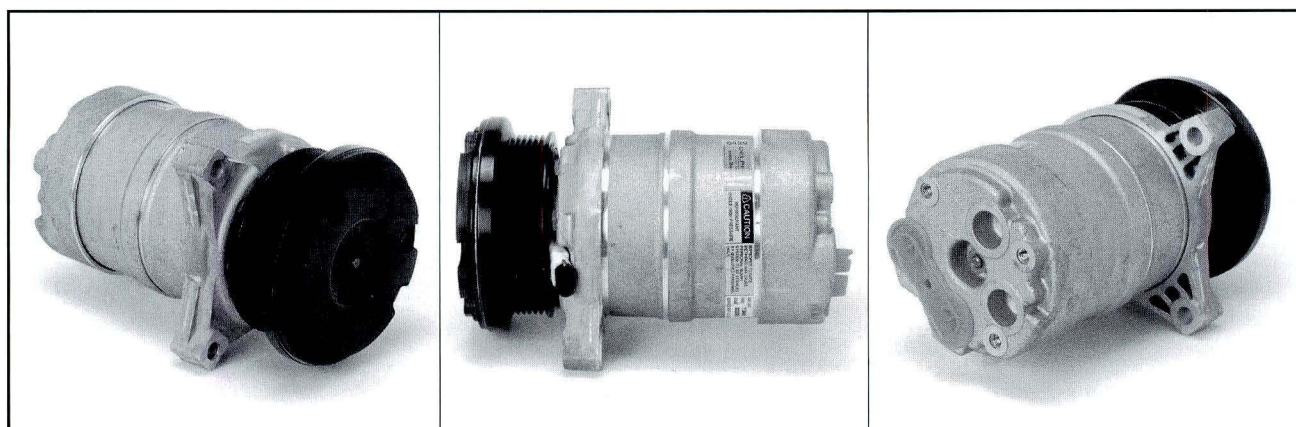
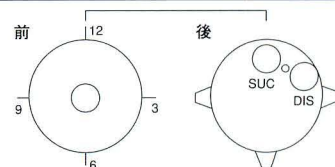

31120070

- GM/ハリソン ●タイプ:HD6 ●ガス:R134a
- シボレー カマロ 5.7

※6V プーリー 有効径 109mm
カブラー位置 2時 形状 ピン

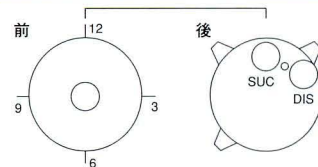

31120060

- GM/ハリソン ●タイプ:HD6 ●ガス:R134a
- シボレー カマロ 3.4/5.7, カプリス 4.3/5.7

※6V プーリー 有効径 126mm
カブラー位置 2時 形状 ピン

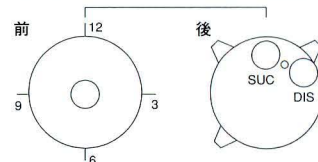



31120071

- GM/ハリソン ●タイプ:HD6 ●ガス:R134a
- シボレーバン

※6V プーリー 有効径 110mm
 カプラー位置 10時 形状ピン

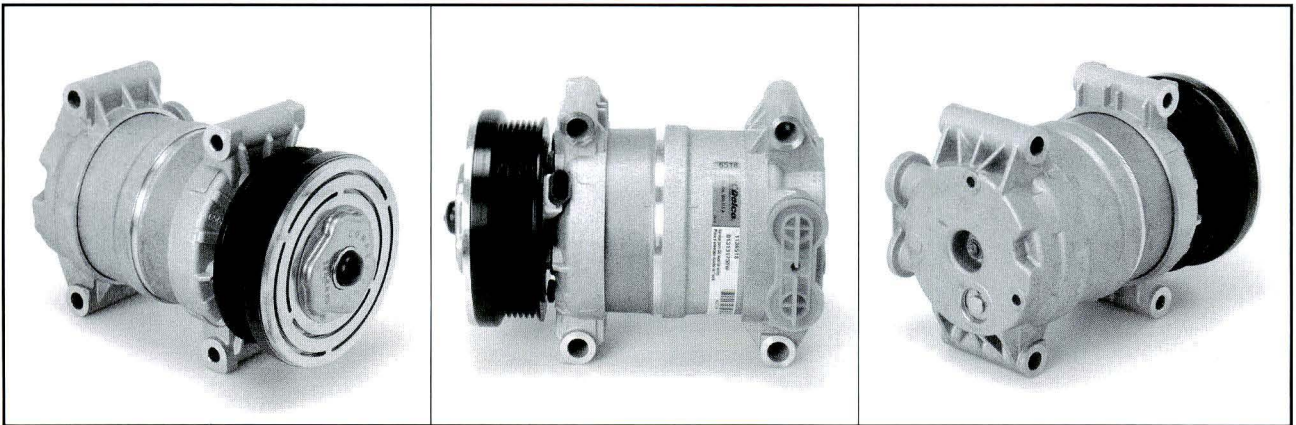
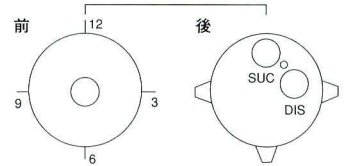

31120072

- GM/ハリソン ●タイプ:HT6 ●ガス:R134a
- シボレー アストロ 4.3

※6V プーリー 有効径 120mm , カプラー位置 2時 形状ピン

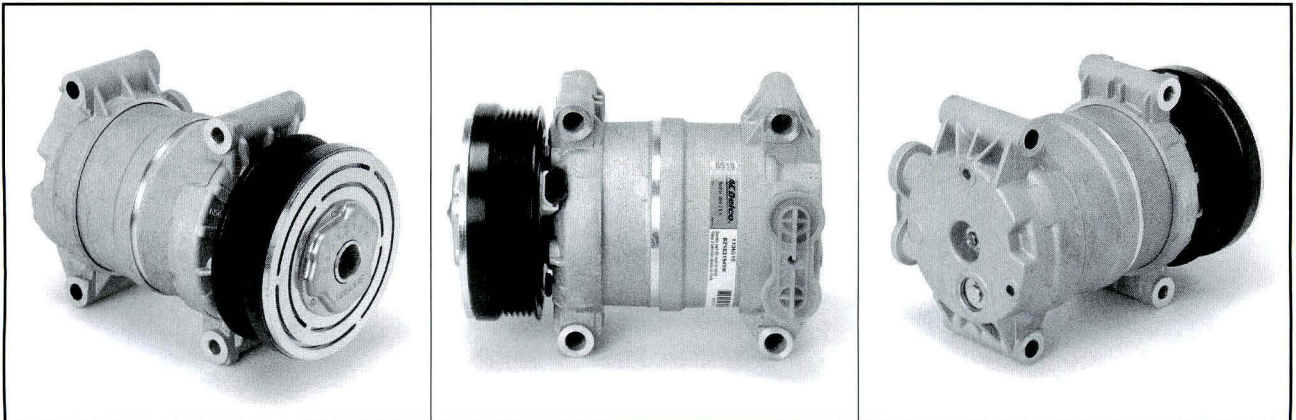

31120073

- GM/ハリソン ●タイプ:HT6 ●ガス:R134a
- シボレー ブレイザー 4.3, タホ 5.7

※6V プーリー 有効径 126mm , カプラー位置 2時 形状ピン

CHEVROLET



31120074

- GM/ハリソン ●タイプ:V5 ●ガス:R12
- シボレー アストロ 2.5, ブレイザー 2.5

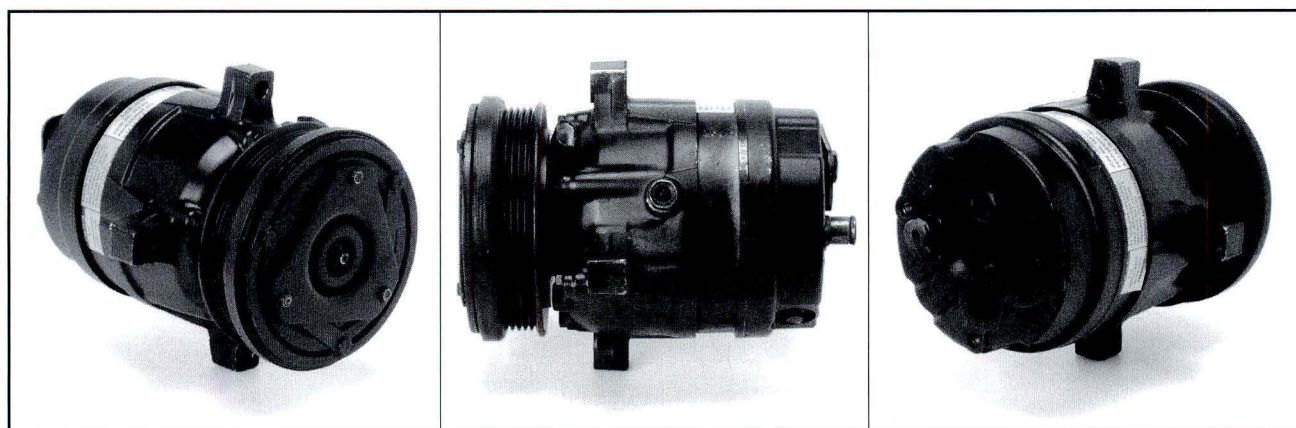

31120075

- GM/ハリソン ●タイプ:V5 ●ガス:R12
- シボレー ベレッタ 2.3, コルシカ 2.2

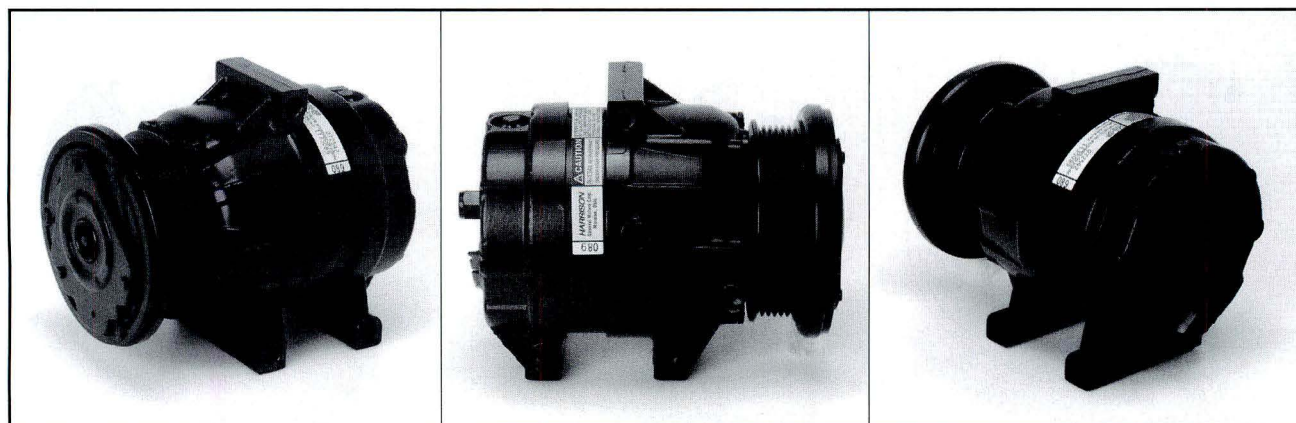

31120053

- GM/ハリソン ●タイプ:V5 ●ガス:R134a
- シボレー ベレッタ 3.1, コルシカ 3.1

**31120055**

※リアセンサーポート無し

- GM/ハリソン
- タイプ:A6
- ガス:R12
- シボレー カマロ 5.7

**31120054**

※リアセンサーポート有り(金属)

- GM/ハリソン
- タイプ:A6
- ガス:R12
- シボレー カマロ 5.7

CHEVROLET

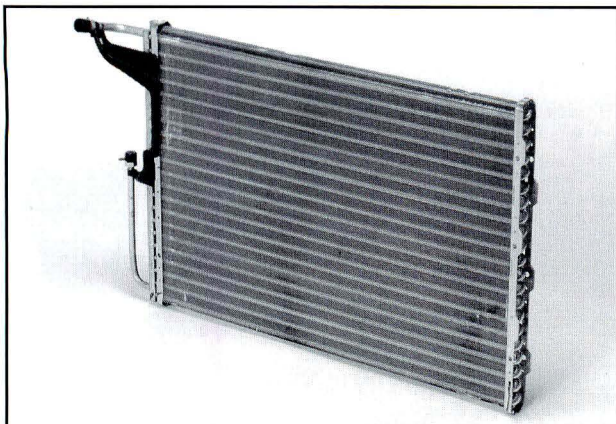

41230020

●シボレー アストロ 4.3

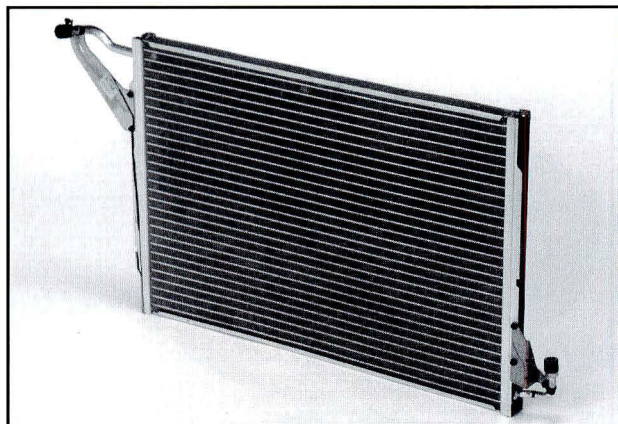

41230021

●シボレー アストロ 4.3

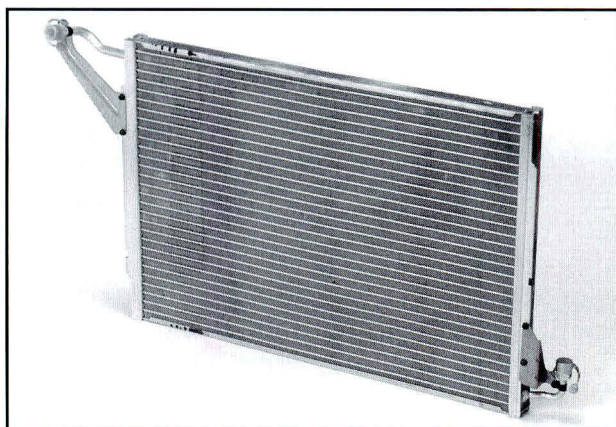

41230022

●シボレー アストロ 4.3

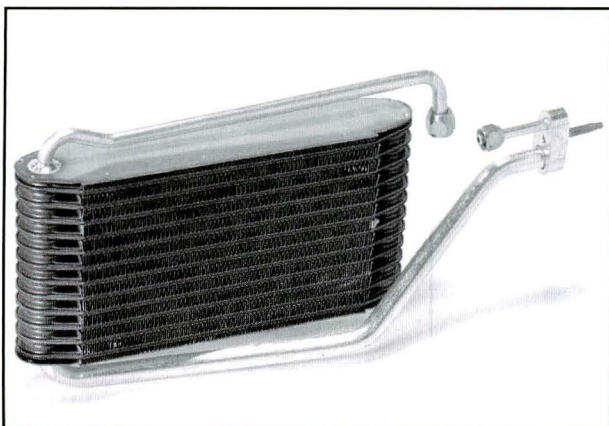

42230012

●シボレー アストロ 4.3



42230013

●シボレー アストロ 4.3



42230014

●シボレー アストロ 4.3



42230015

●シボレー アストロ 4.3

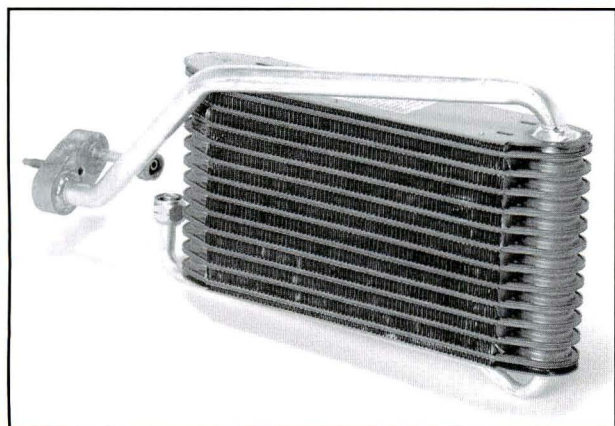

42230016

●シボレー アストロ 4.3

CHEVROLET

EXPANSION VALVES

CHEVROLET

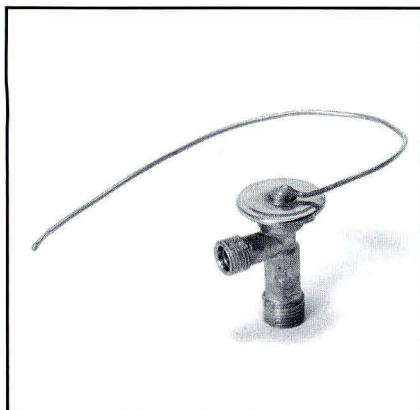

43230004

●シボレー アストロ

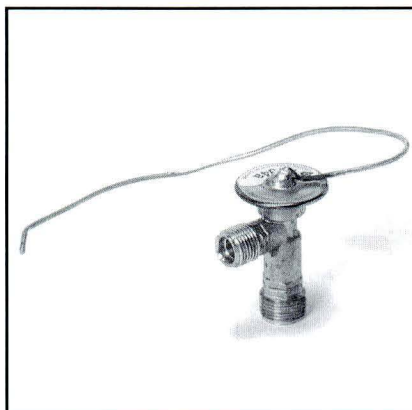

43230005

●シボレー アストロ

CHEVROLET

ORIFICE TUBES

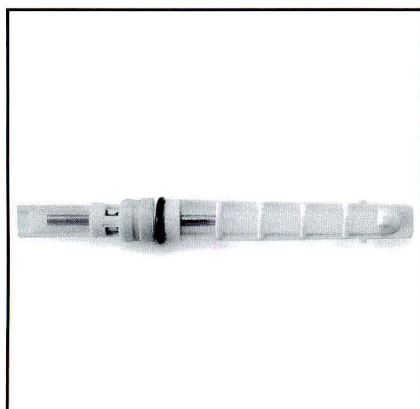

44230002

●シボレー プレイザー

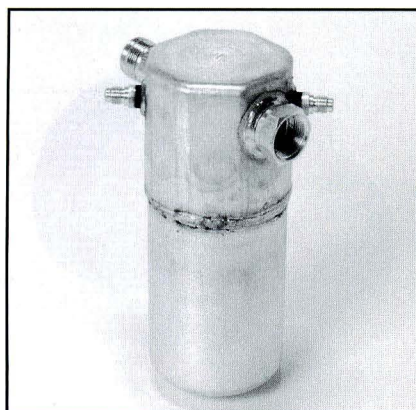

45230017

●シボレー アストロ, カマロ



45230018

●シボレー アストロ



45230019

●シボレー アストロ

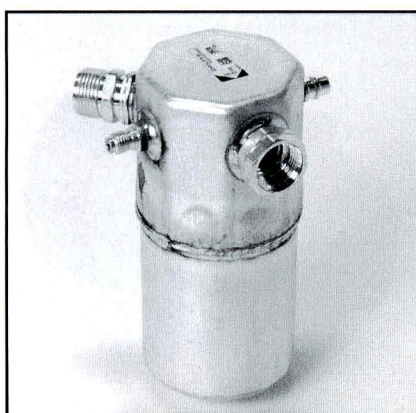

45230020

●シボレー アストロ

CHRYSLER

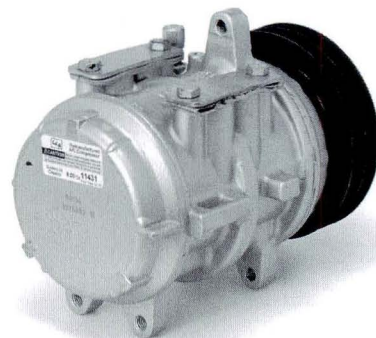
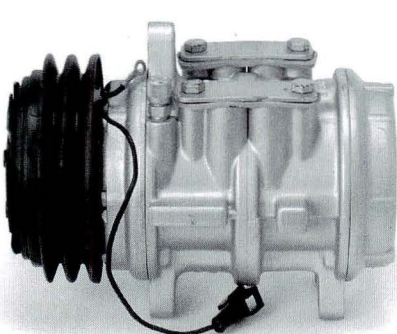

31010076

- 日本電装 ●タイプ:C171 ●ガス:R12
- プリマス ボイジャー

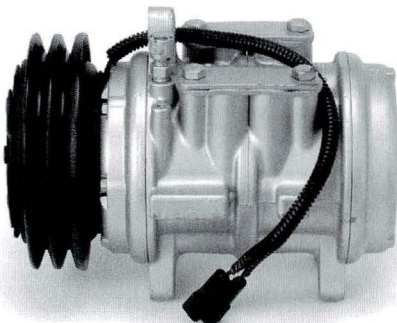

31010077

- 日本電装 ●タイプ:C171 ●ガス:R12
- プリマス ボイジャー 2.6

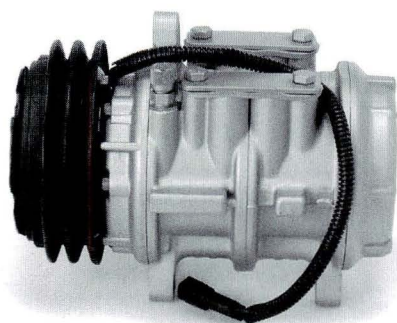

31010078

- 日本電装 ●タイプ:C171 ●ガス:R12
- プリマス グランフェューリー 5.2

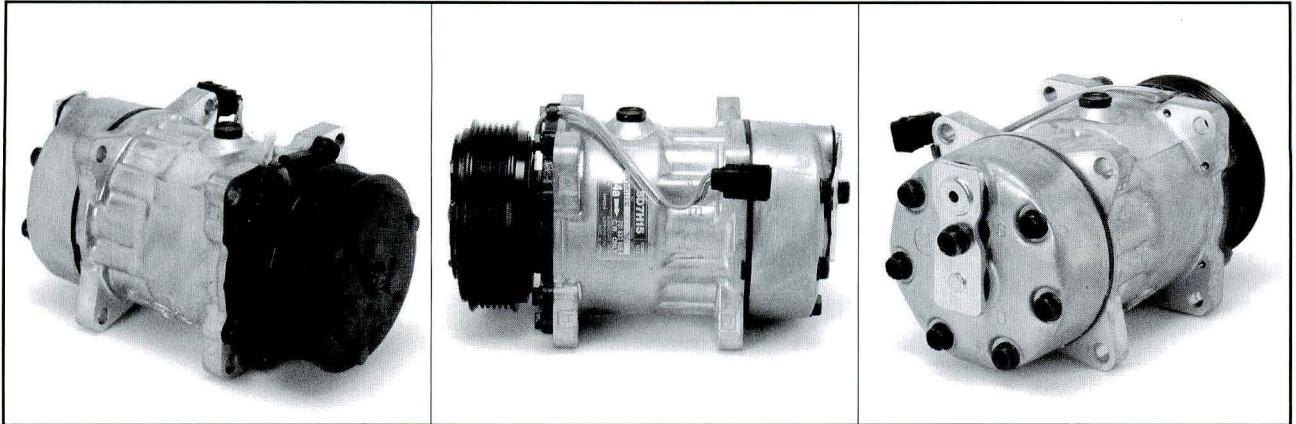

31030079

※リアポート位置の確認必要

- サンデン ●タイプ:SD7H15 ●ガス:R134a
- シトロエン エグザンティア 2.0, ZX 1.6~2.0



31030080

※リアポート位置の確認必要

- サンデン ●タイプ:SD7H15 ●ガス:R134a
- シトロエン エグザンティア 2.0, ZX 1.6~2.0



31030081

- サンデン ●タイプ:SD7H15 ●ガス:R134a
- シトロエン エグザンティア 2.0

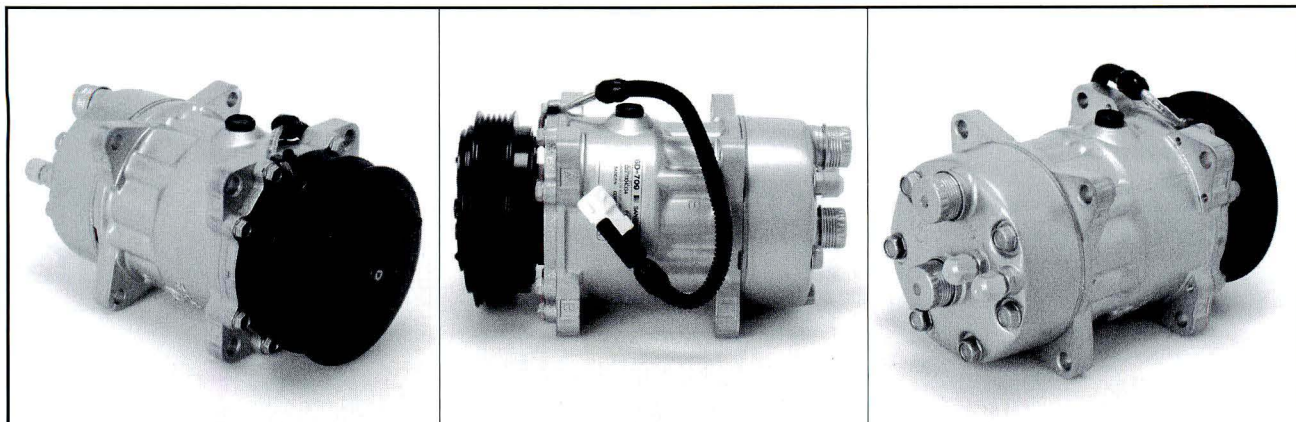

31030082

- サンデン ●タイプ:SD709 ●ガス:R12
- シトロエン BX 1.6/1.9, ZX 1.6, XM 3.0

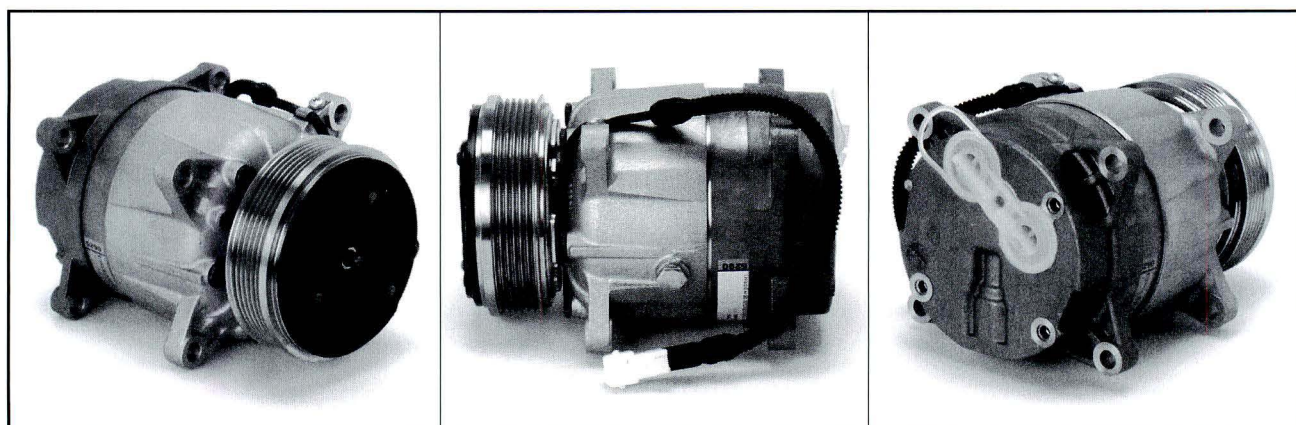

31120083

- GM/ハリソン ●タイプ:V5 ●ガス:R134a
- シトロエン エグザンティア 1.9D/TD



43420026

●シトロエン AX , BX



43250006

●シトロエン エグザンティア



43250007

●シトロエン エグザンティア

CITROEN



43250008

●シトロエン クサラ



45250021

●シトロエン ZX, クサラ



45250022

●シトロエン クサラ



45250023

●シトロエン エグザンティア



45250024

●シトロエン XM



45250025

●シトロエン エバージョン

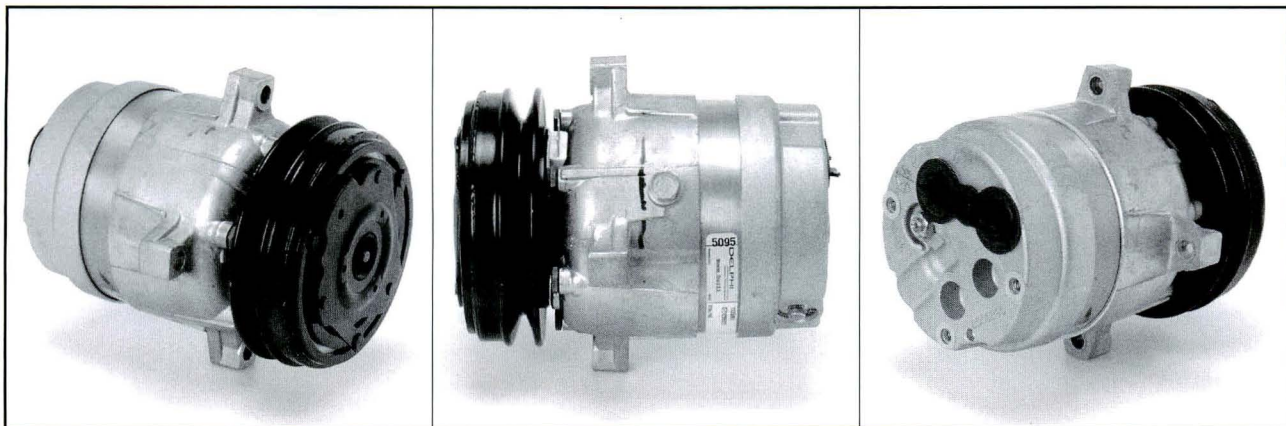

31120084

- GM/ハリソン ●タイプ:V5 ●ガス:R134a
- フィアット ティーポ 1.6, テンプラ 1.6

FIAT



31120010

- GM/ハリソン ●タイプ:V5 ●ガス:R134a
- フィアット ティーポ 1.7D, テンプラ 1.9TD

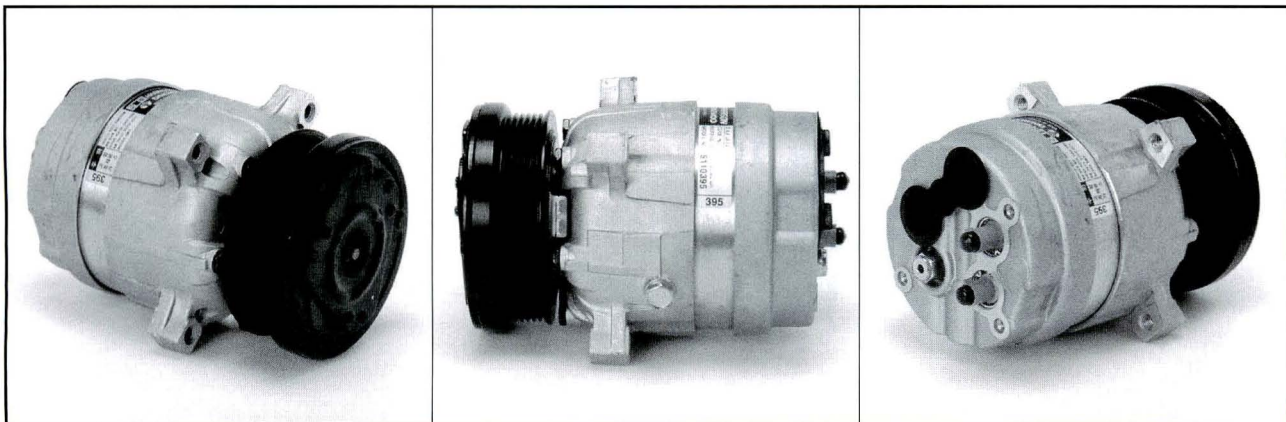

31120085

- GM/ハリソン ●タイプ:V5 ●ガス:R134a
- フィアット ティーポ 1.9D/TD, テンプラ 1.9D/TD

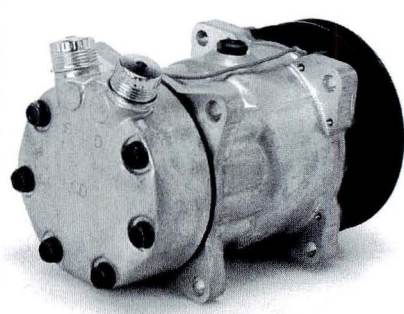
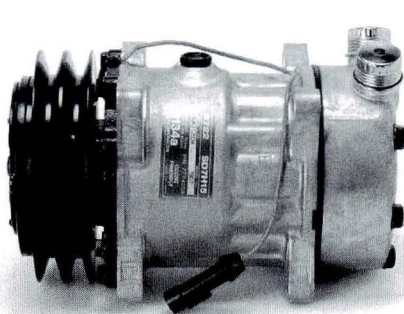

31030086

- サンデン ●タイプ:SD7H15 ●ガス:R134a
- フィアット ティーポ 1.8, テンプラ 1.8

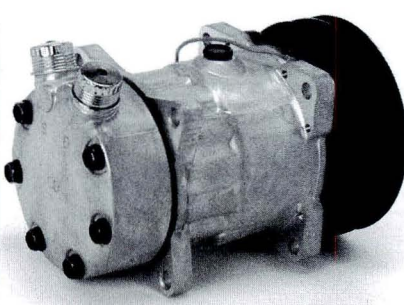

31030087

- サンデン ●タイプ:SD7H15 ●ガス:R134a
- フィアット ティーポ 1.8, テンプラ 1.8

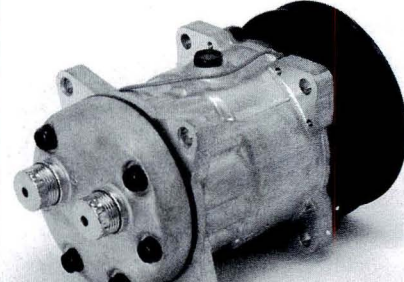
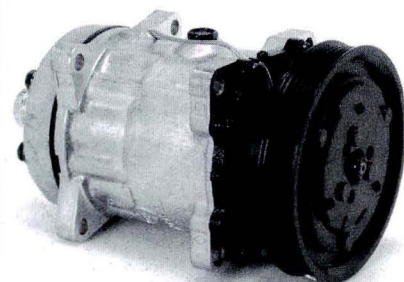

31030088

- サンデン ●タイプ:SD7H15 ●ガス:R134a
- フィアット クロマ 1.9TD

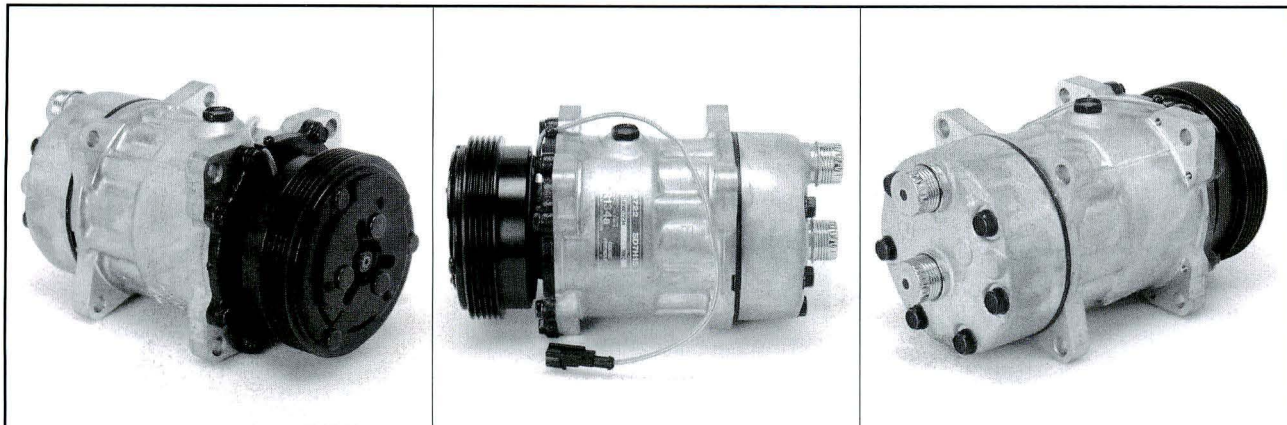

31030089

- サンデン ●タイプ:SD7H15 ●ガス:R134a
- フィアットドゥカト 2.5TD/2.8TD

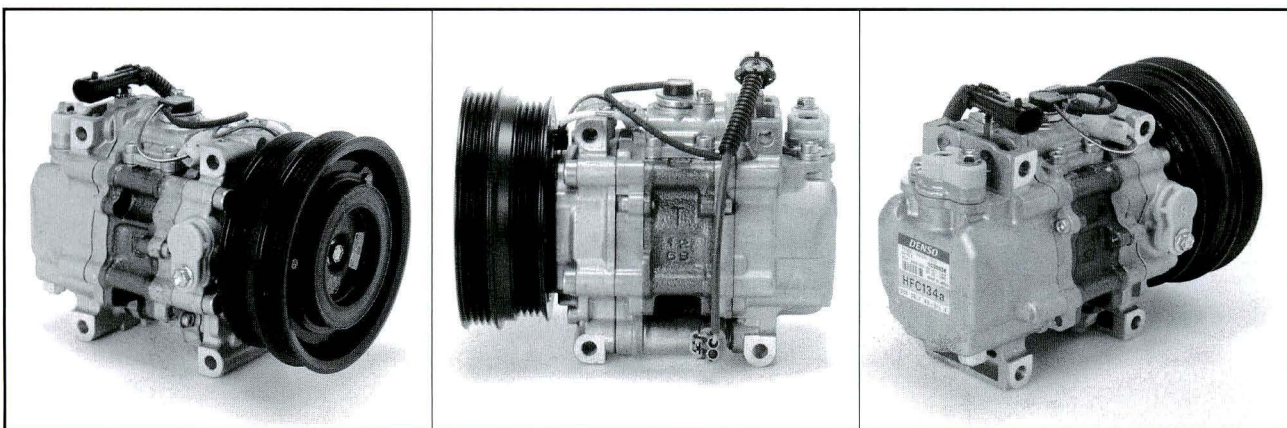

31010090

- 日本電装 ●タイプ:7V125K ●ガス:R134a
- フィアット プント 1.2

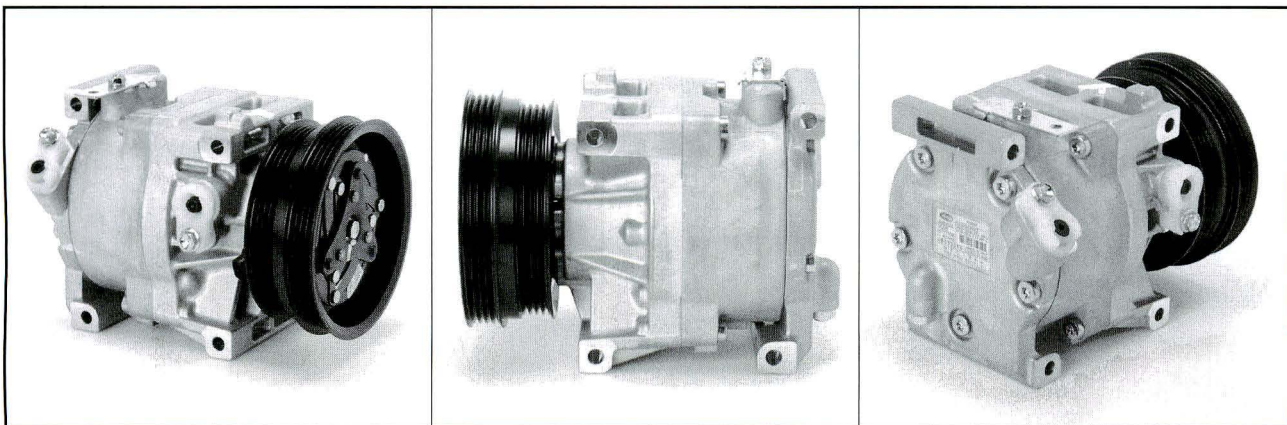

31010091

- 日本電装 ●タイプ:SC08 ●ガス:R134a
- フィアット プント 1.2

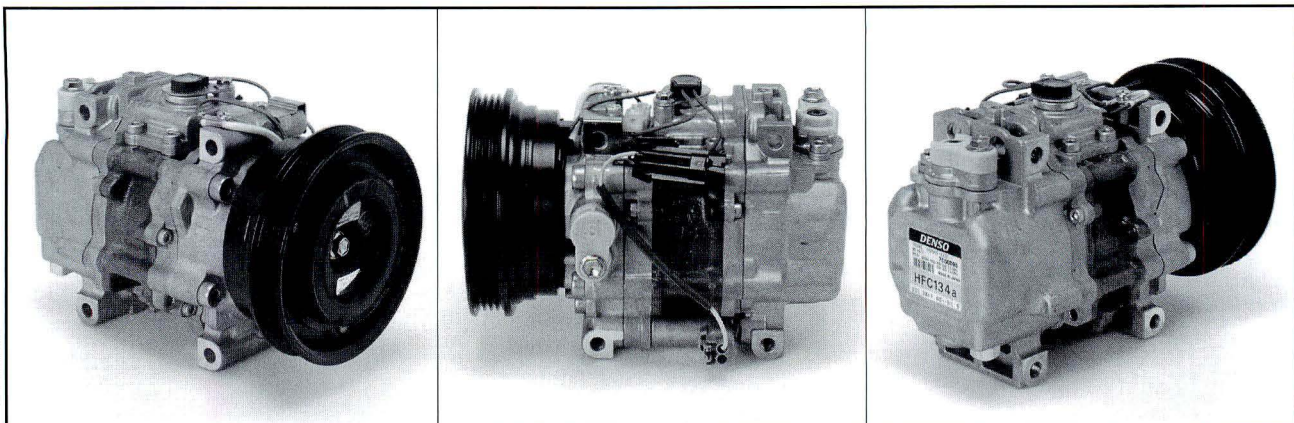

31010092

- 日本電装 ●タイプ:7V14 ●ガス:R134a
- フィアット プント 1.7D/TD

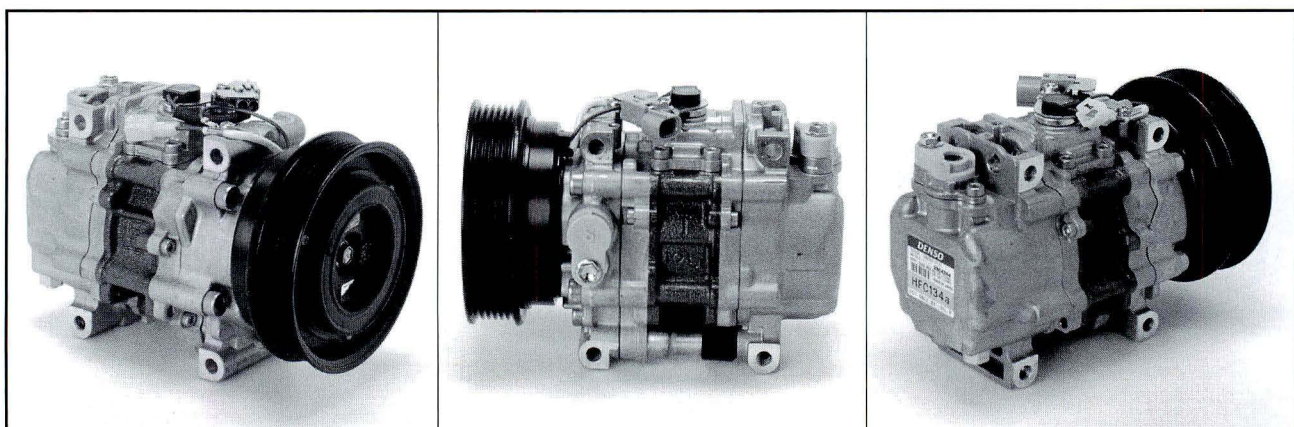

31010093

- 日本電装 ●タイプ:7V12SK ●ガス:R134a
- フィアット クーペフィアット 2.0

FIAT

EXPANSION VALVES



43260009

●フィアット クーペフィアット



43260010

●フィアット クロマ

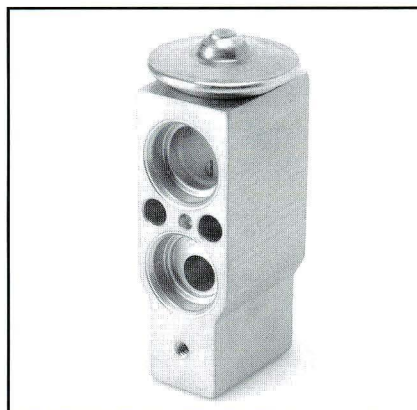

43260011

●フィアット バルケッタ, プント

FIAT

FIAT

ORIFICE TUBES

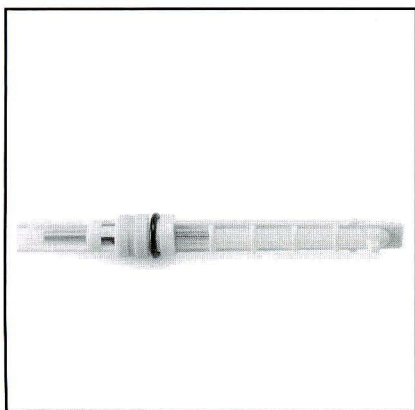

44430007

●フィアット ティーボ, テンプラ

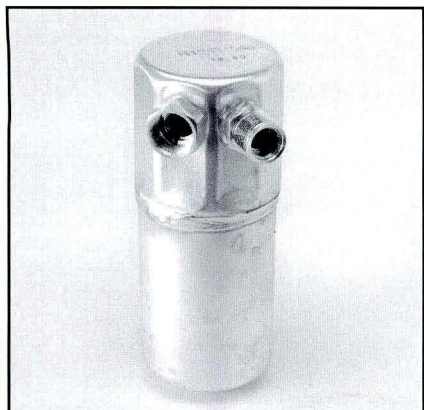
**45180001**

●フィアット ティーボ

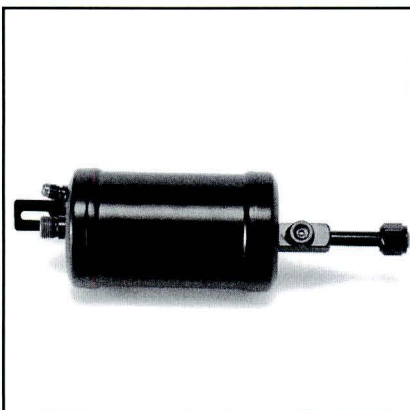
**45180003**

●フィアット クロマ

**45260026**

●フィアット プント

**45250025**

●フィアット スクード, ウリーズ

FIAT

AIR CABIN FILTERS

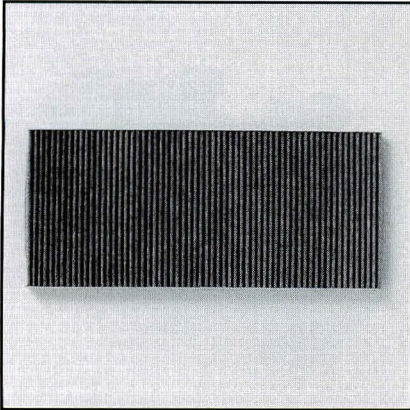

47180001

- フィアット ティーポ, テンブラ, クーペフィアット
- ※チャコールフィルター
- サイズ (mm) 385×169×18

FIAT



31010094

- 日本電装 ●タイプ:10P15F ●ガス:R12/R134a
- フォードトールラス 3.0/3.4

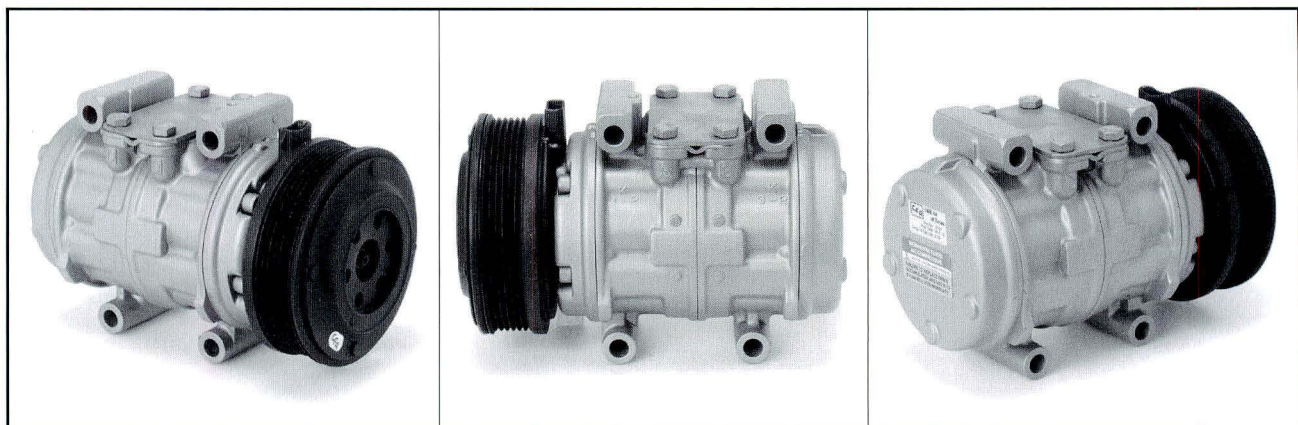

31010095

- 日本電装 ●タイプ:10P15C ●ガス:R12/R134a
- フォードトールラス 3.8

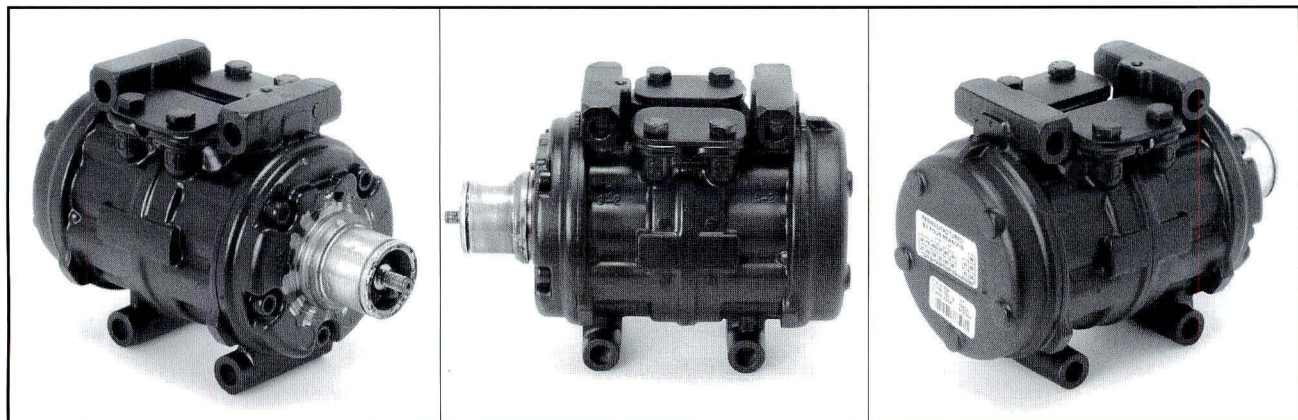

31010096

- 日本電装 ●タイプ:10P15C ●ガス:R12/R134a
- フォードトールラス 3.8, プローブ 3.0

※クラッチ無し

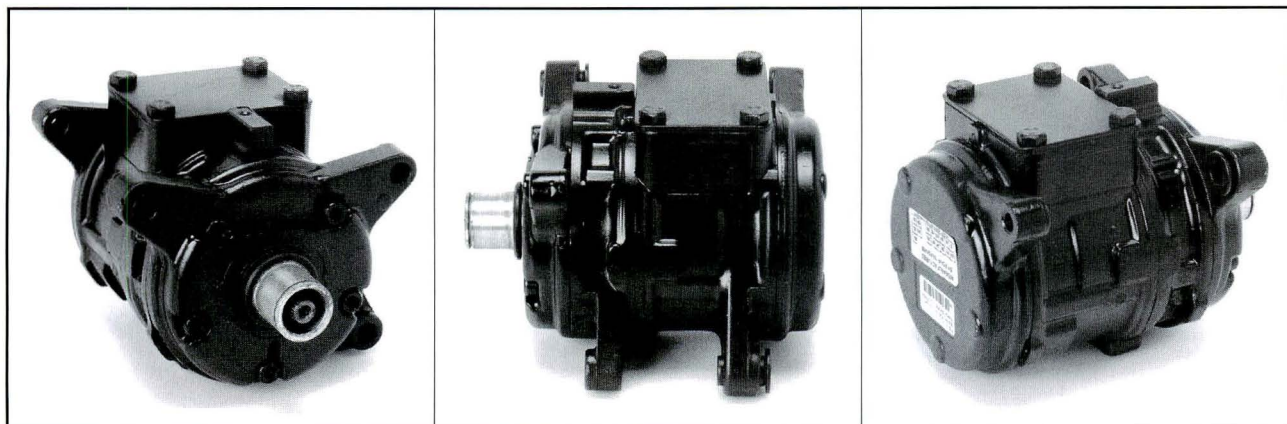

31010097

※クラッチ無し

- 日本電装 ●タイプ:10PA15A ●ガス:R12
- フォード プローブ 2.2

FORD



31010098

※クラッチ無し

- 日本電装 ●タイプ:6P148A ●ガス:R12
- フォード ムスタング 3.8/5.0, サンダーバード 3.8/5.0



31010099

※クラッチ無し

- 日本電装 ●タイプ:6P148C ●ガス:R12
- フォード エスコート 1.9/2.0

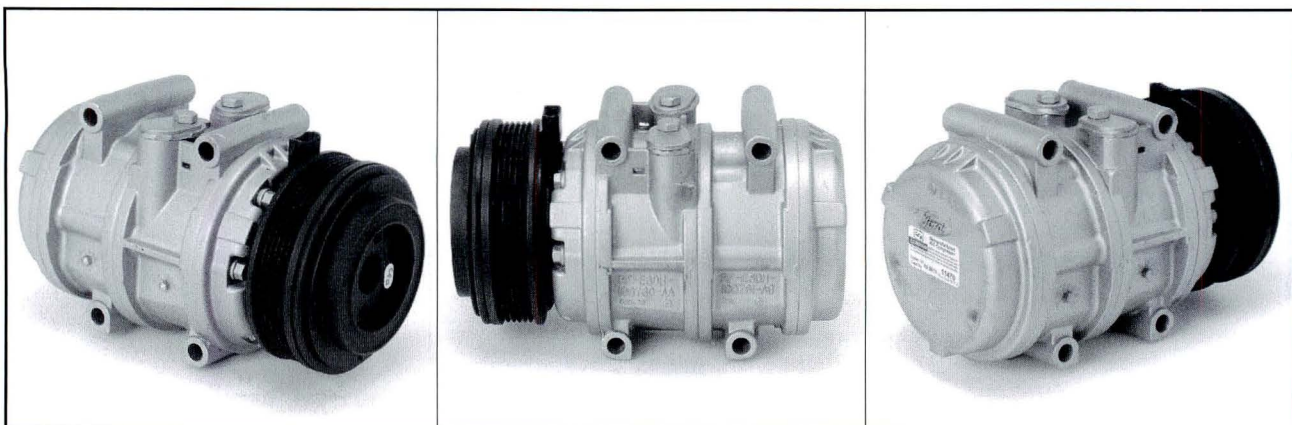

31010100

- 日本電装 ●タイプ:FS6 ●ガス:R12
- フォード トーラス 3.0, ブロンコ 5.0/5.8

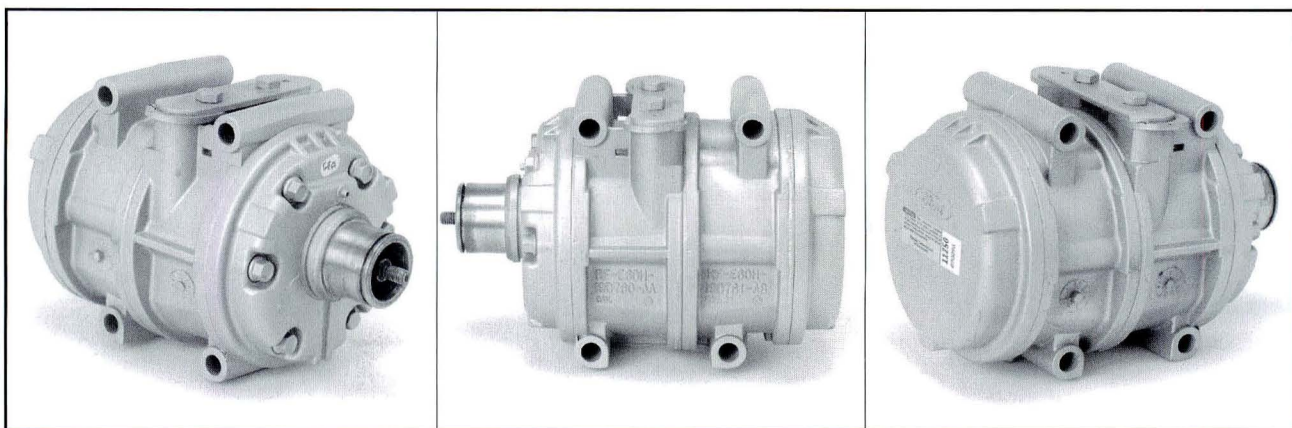

31010101

- 日本電装 ●タイプ:FS6 ●ガス:R12
- フォード トーラス 3.0, ブロンコ 5.0/5.8

※クラッチ無し



31010102

- 日本電装 ●タイプ:FS6 ●ガス:R12
- フォード サンダーバード 5.0, ブロンコ 5.0

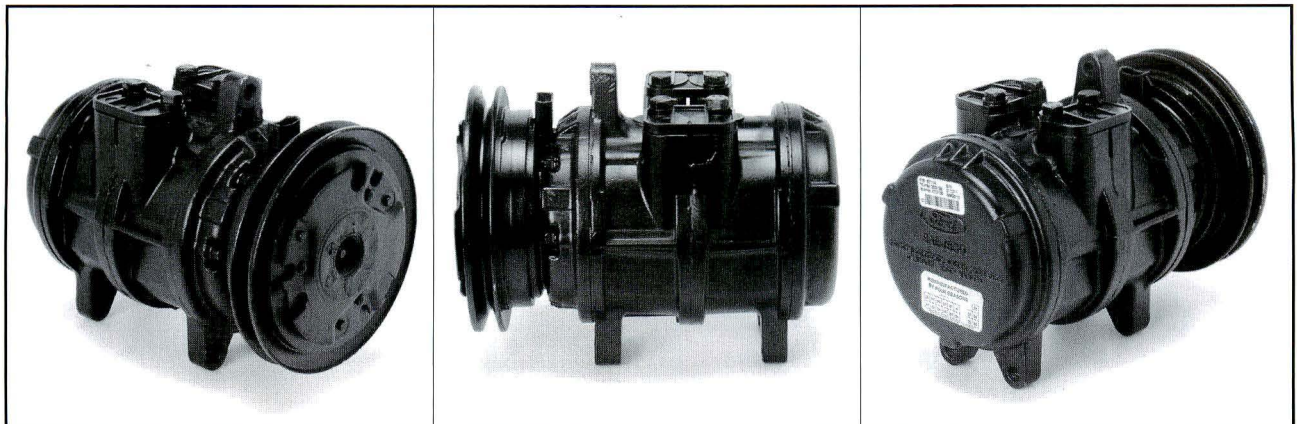

31010103

- 日本電装 ●タイプ:FS6 ●ガス:R12
- フォード ブロンコ 5.0/5.8 , F150

FORD



31010104

- 日本電装 ●タイプ:6E171 ●ガス:R12
- フォード エアロスター 2.3/3.0

※クラッチ無し

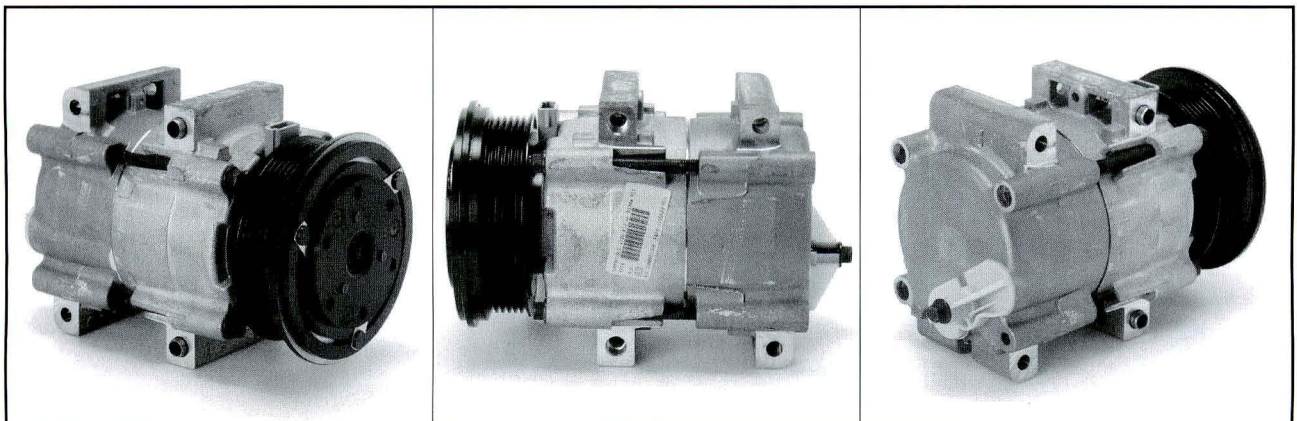

31110105

- モータークラフト ●タイプ:FS10 ●ガス:R12/R134a
- フォード ギャラクシー 2.0/2.3

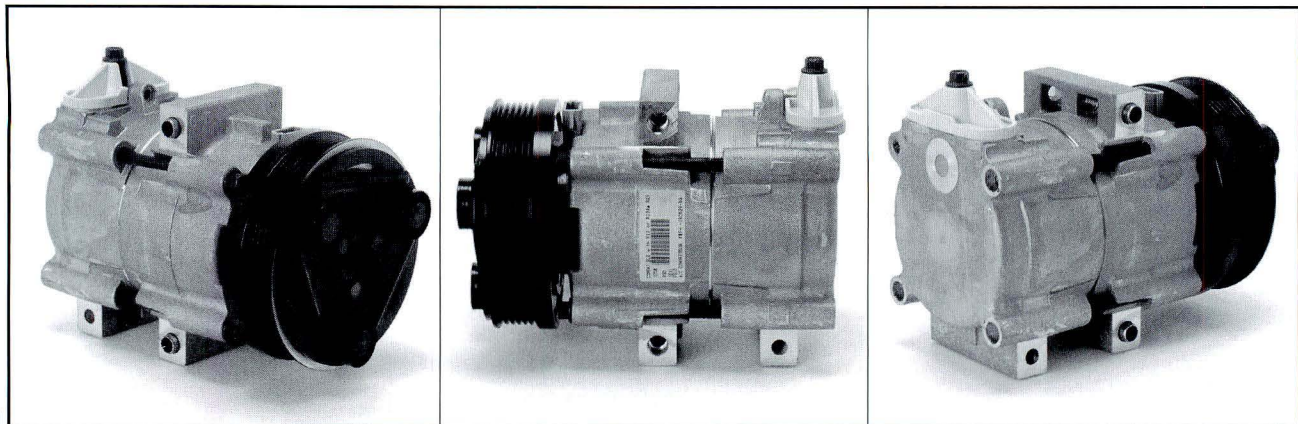

31110106

- モータークラフト ●タイプ:FS10 ●ガス:R12/R134a
- フォード モンデオ 2.5

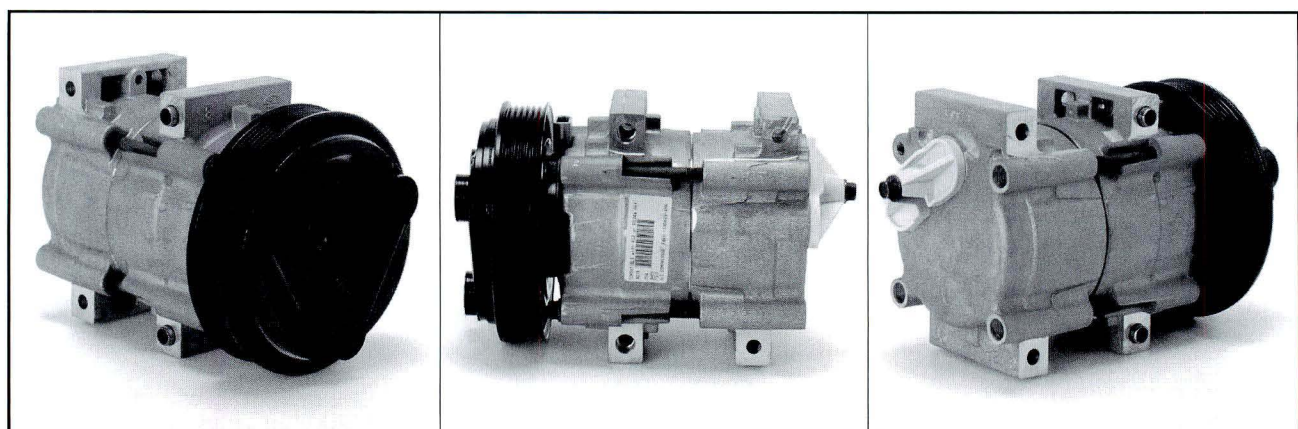

31110107

- モータークラフト ●タイプ:FS10 ●ガス:R12/R134a
- フォード モンデオ 1.8/2.0

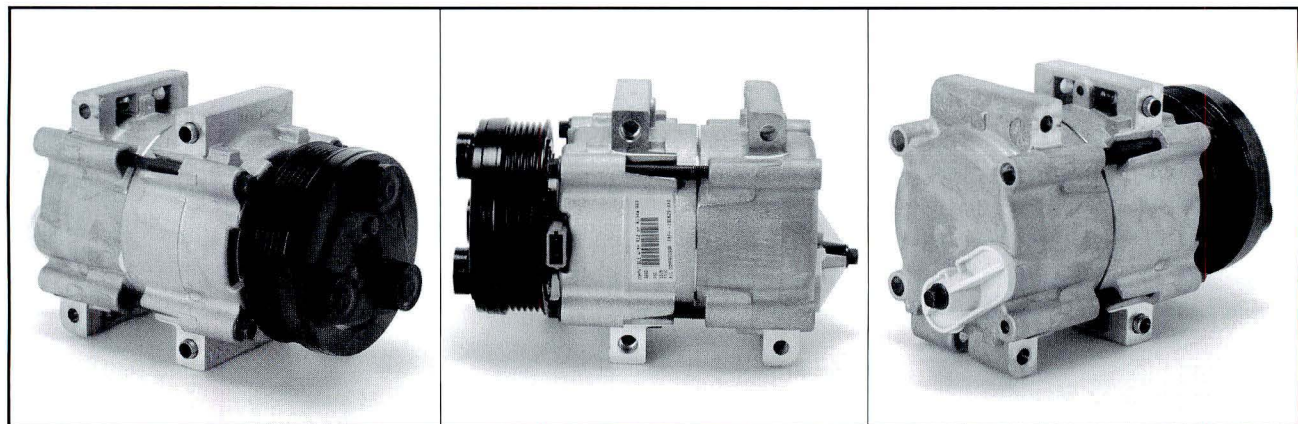

31110108

- モータークラフト ●タイプ:FS10 ●ガス:R12/R134a
- フォード スコーピオ 2.0

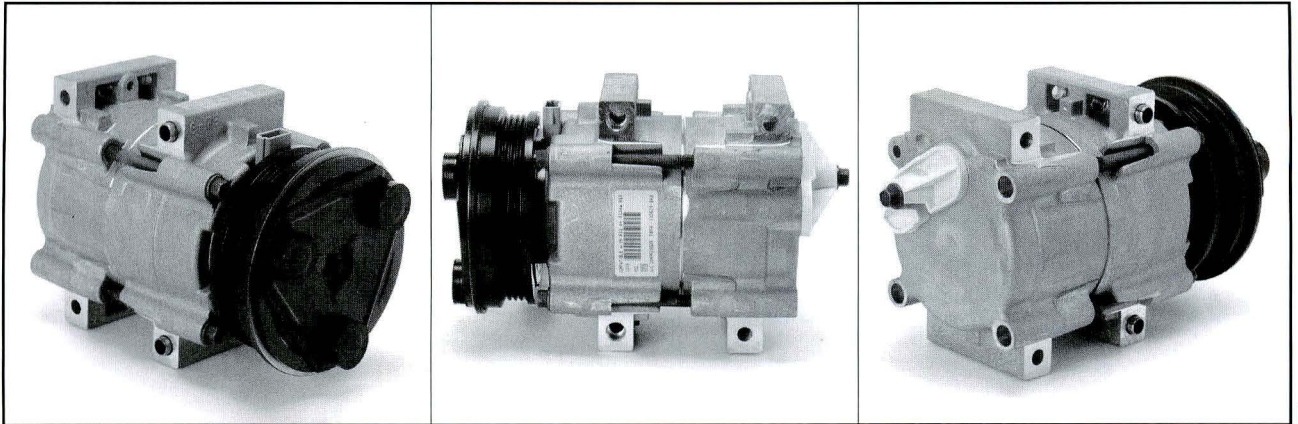

31110109

- モータークラフト ●タイプ:FS10 ●ガス:R12/R134a
- フォード スコピオ 2.9

FORD

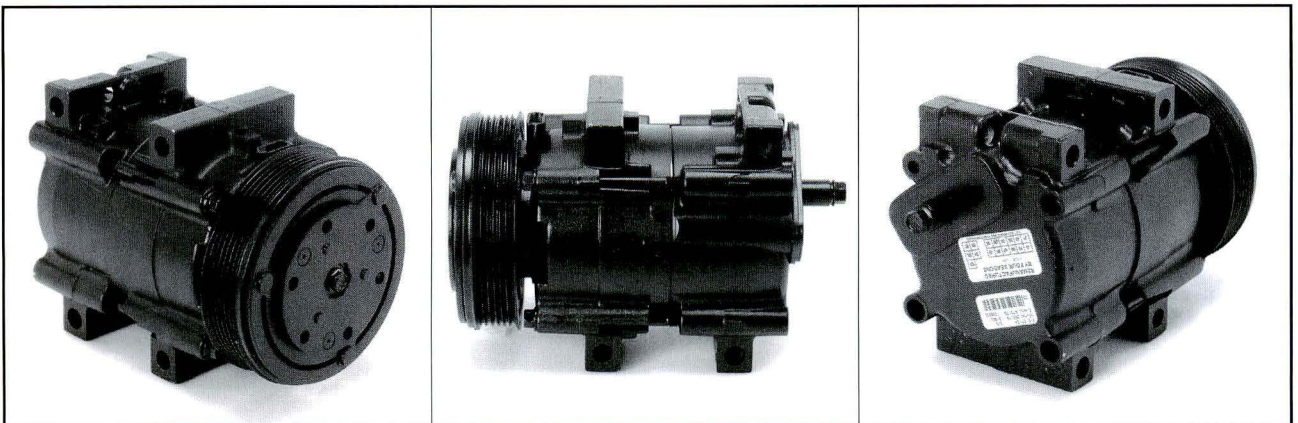

31110110

- モータークラフト ●タイプ:FS10 ●ガス:R12
- フォード トーラス 3.0/3.8



31110111

- モータークラフト ●タイプ:FS10 ●ガス:R12/R134a
- フォード トーラス 3.8, ムスタング 3.8

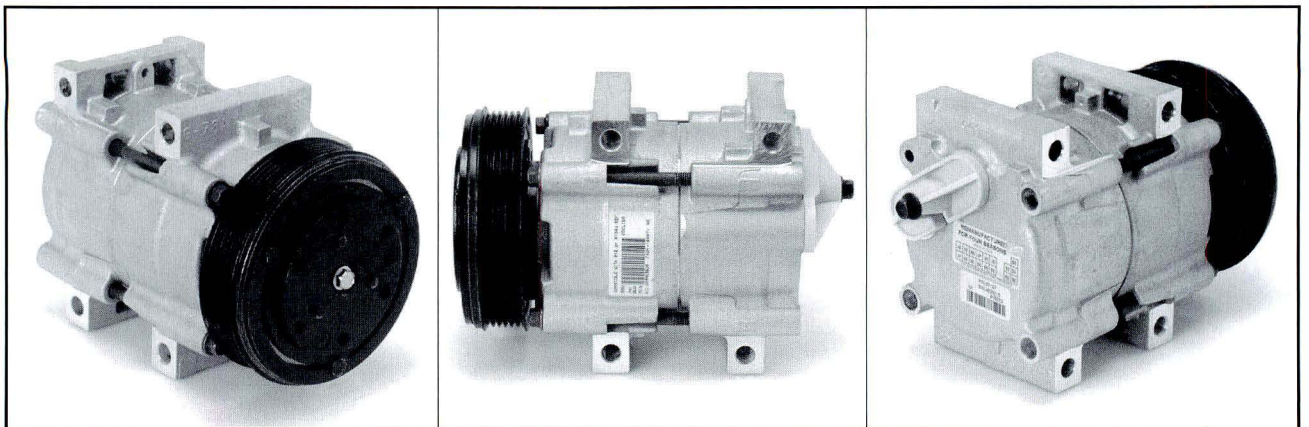

31110112

- モータークラフト ●タイプ:FS10 ●ガス:R12/R134a
- フォード サンダーバード 3.8

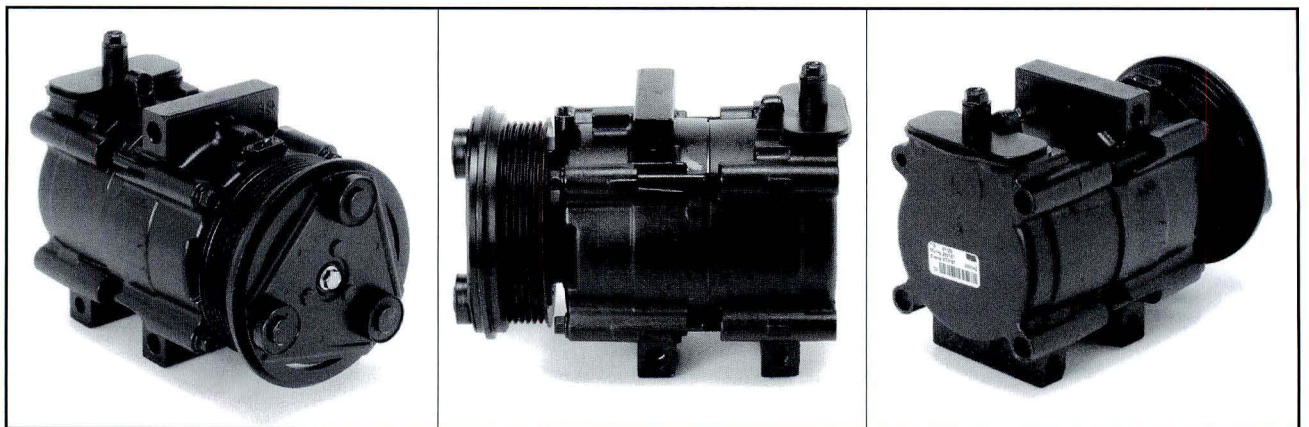

31110113

- モータークラフト ●タイプ:FS10 ●ガス:R134a
- フォード ムスタング 4.6, サンダーバード 4.6



31110114

- モータークラフト ●タイプ:FS10 ●ガス:R12/R134a
- フォード エクスプローラー 4.0

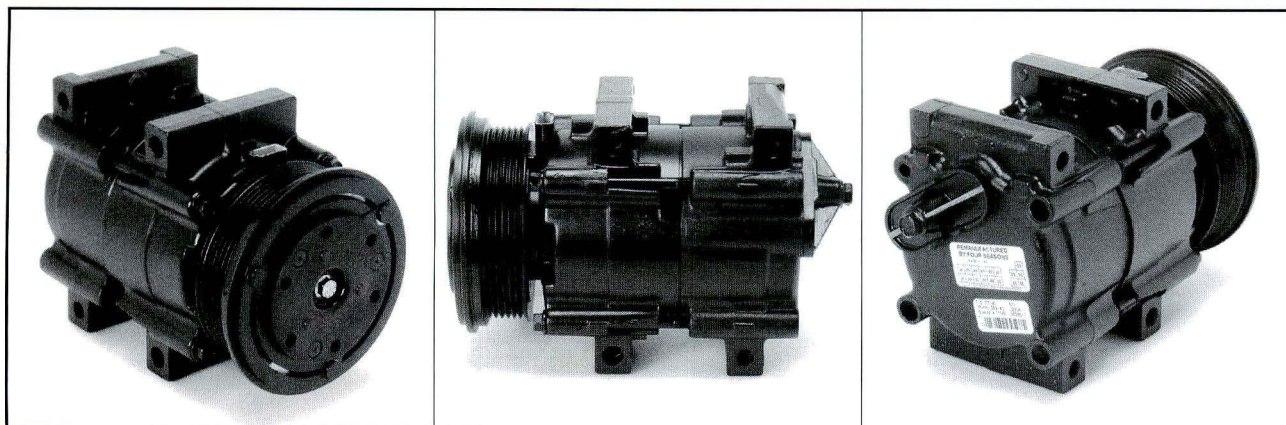

31110115

- モータークラフト ●タイプ:FS10 ●ガス:R134a
- フォード エクスプローラー 5.0, ムスタング 5.0, サンダーバード 5.0

FORD

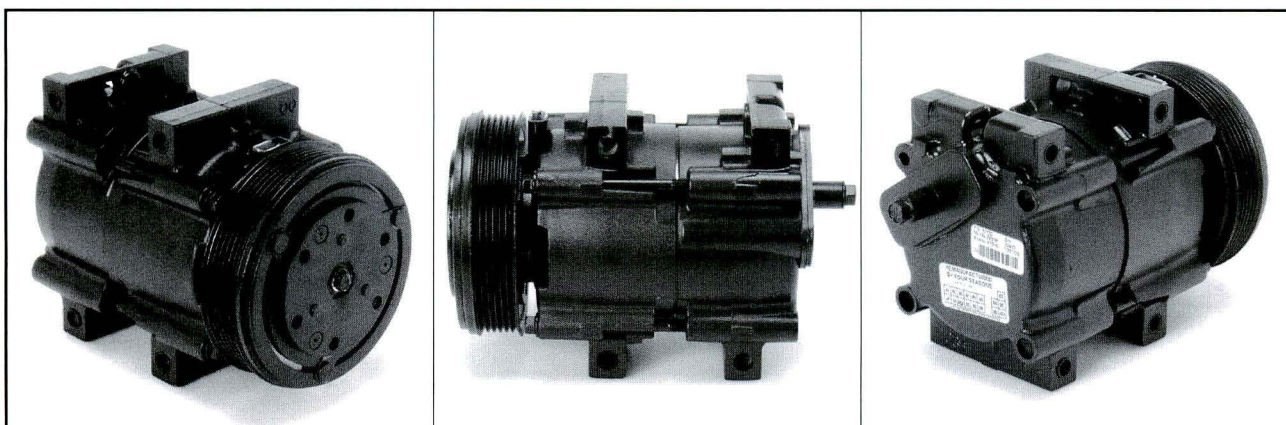

31110116

- モータークラフト ●タイプ:FS10 ●ガス:R12/R134a
- フォード ブロンコ 5.0/5.8, F150



31110117

- モータークラフト ●タイプ:FS10 ●ガス:R12
- フォード ブロンコ 4.9, F150

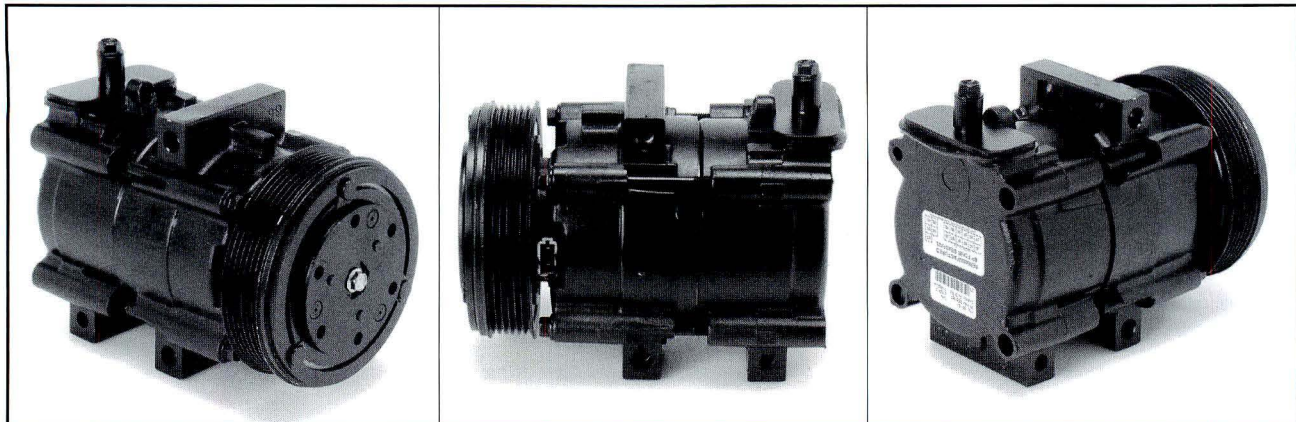

31110118

- モータークラフト ●タイプ:FS10 ●ガス:R134a
- フォード F150 4.2

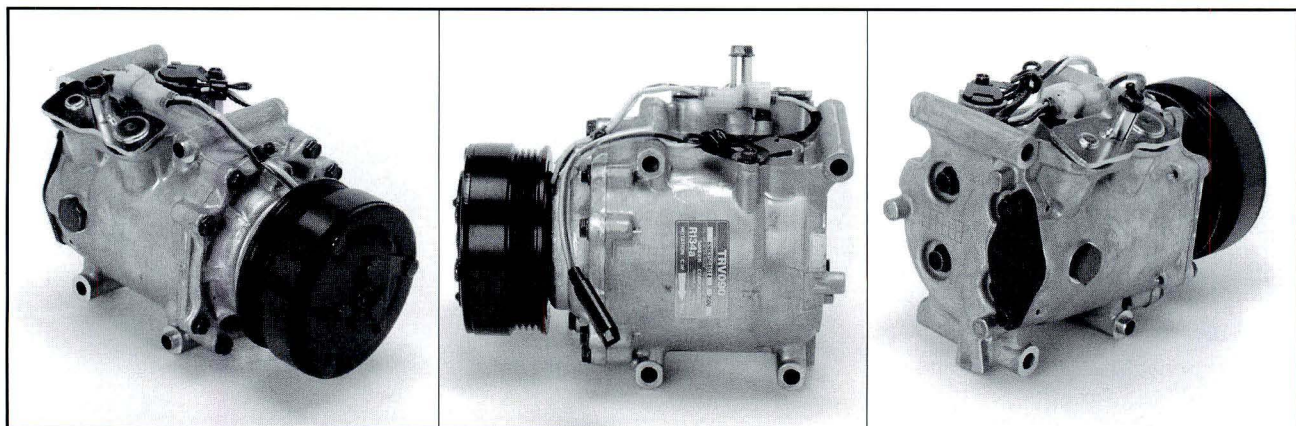

31030119

- サンデン ●タイプ:TRV090 ●ガス:R134a
- フォード フィエスタ 1.8D



31030120

- サンデン ●タイプ:SD510 ●ガス:
- フォードトラクター

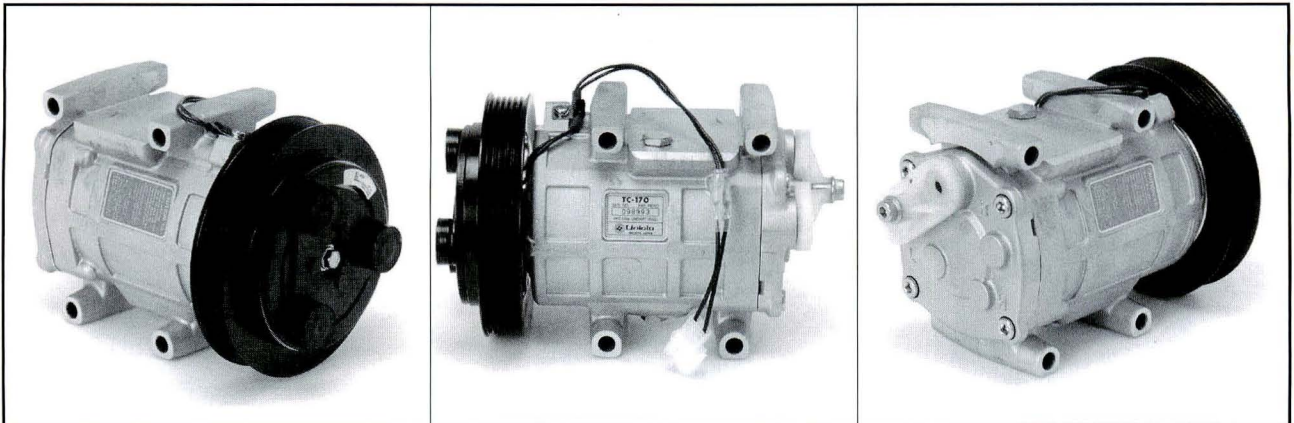

31020121

※31110107 と互換

- ユニクラ ●タイプ: ●ガス:R12/R134a
- フォード モンデオ 1.8/2.0

FORD

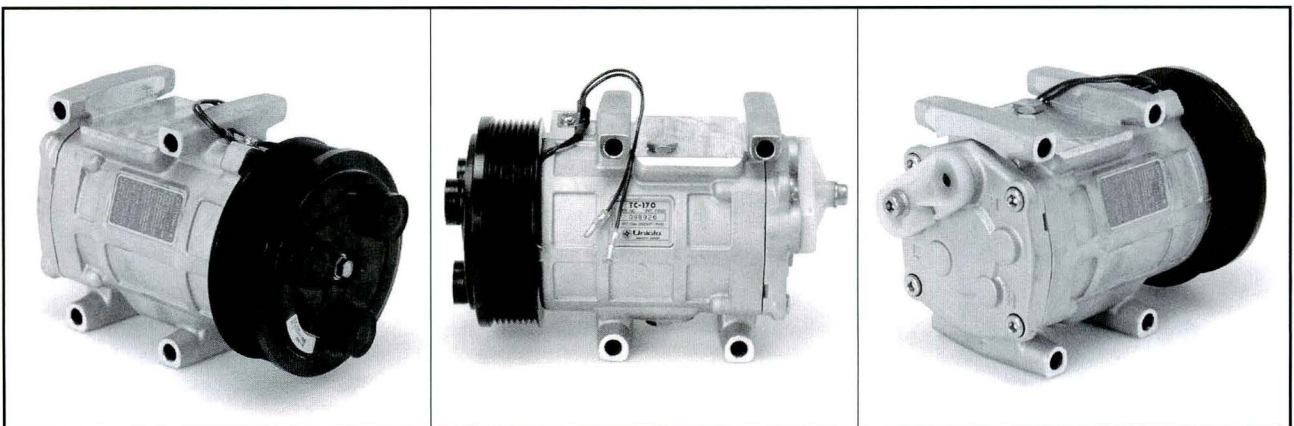

31020122

※31110109 と互換

- ユニクラ ●タイプ: ●ガス:R12/R134a
- フォード スコーピオ 2.9



31130027

※クラッチ無し, 低圧(SUC)がフロントから見て左

- ヨーク ●タイプ:R210L ●ガス:R12
- フォード



31130028

※クラッチ無し，低圧(SUC)がフロントから見て右

- ヨーク ●タイプ:R210R ●ガス:R12
- フォード

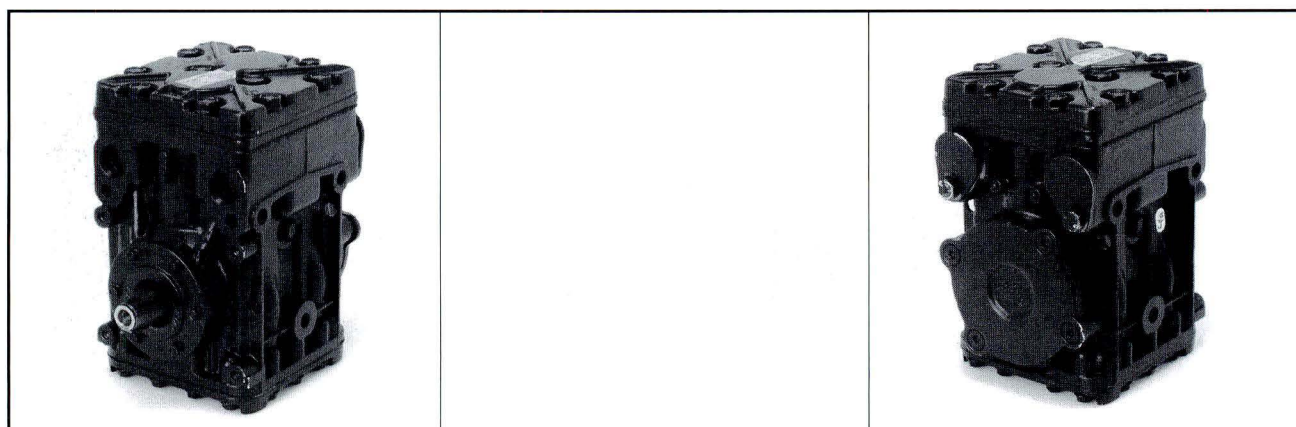

31130123

※クラッチ無し

- ヨーク ●タイプ:CF206R ●ガス:R12
- フォード

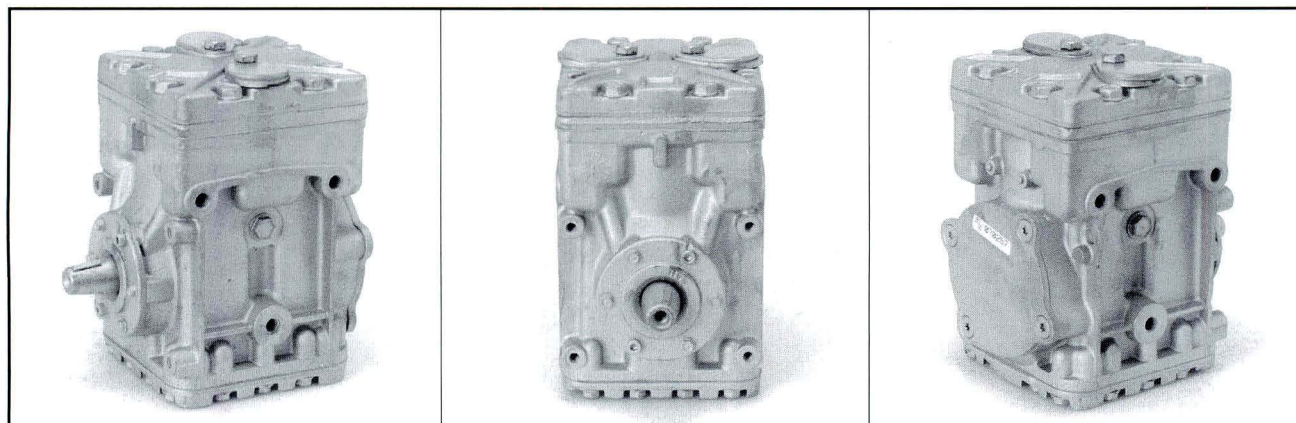

31130124

※クラッチ無し

- ヨーク ●タイプ:CR206R ●ガス:R12
- フォード



31130125

※クラッチ無し，低圧 (SUC) がフロントから見て左

- ヨーク ●タイプ:T210L ●ガス:R12
- フォード

FORD



31130126

※クラッチ無し

- ヨーク ●タイプ:SC209RA ●ガス:R12
- フォード

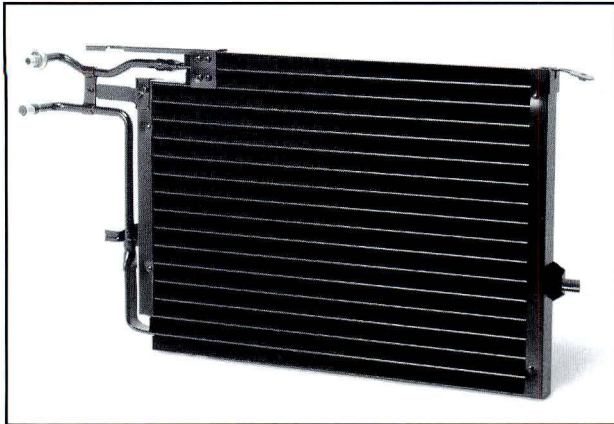
**41270023**

●フォード モンデオ 1.8/2.0

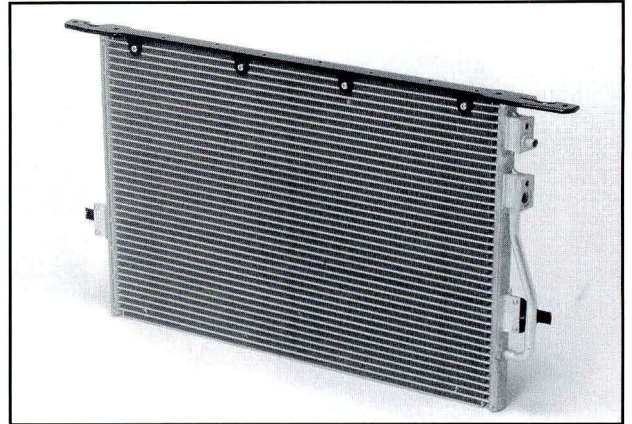
**41270024**

●フォード モンデオ 1.8/2.0/2.5

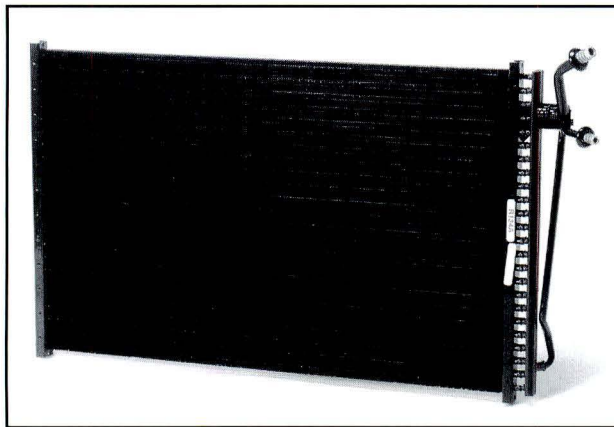
**41270025**

●フォード トーラス 3.0/3.8

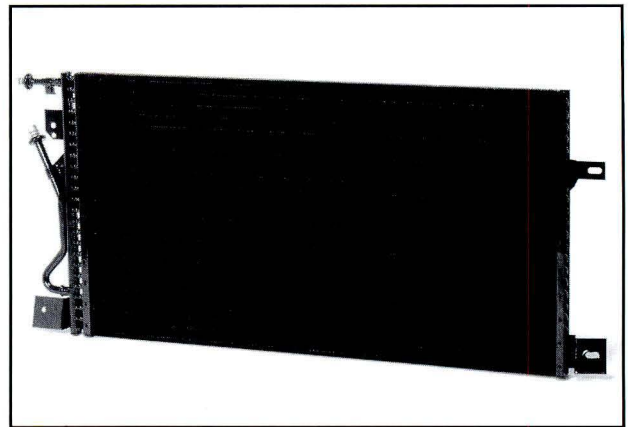
**41270026**

●フォード トーラス 3.0

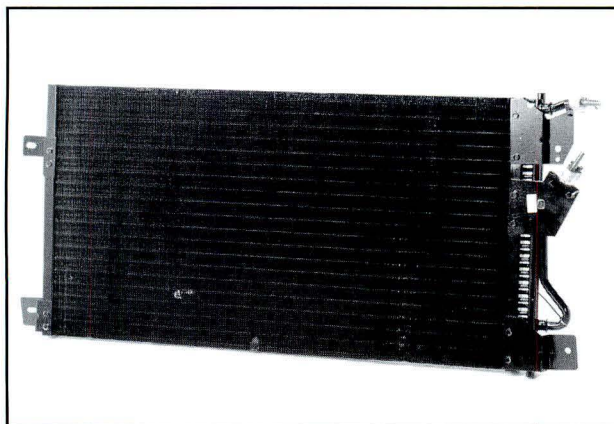
**41270027**

●フォード トーラス 3.0/3.4

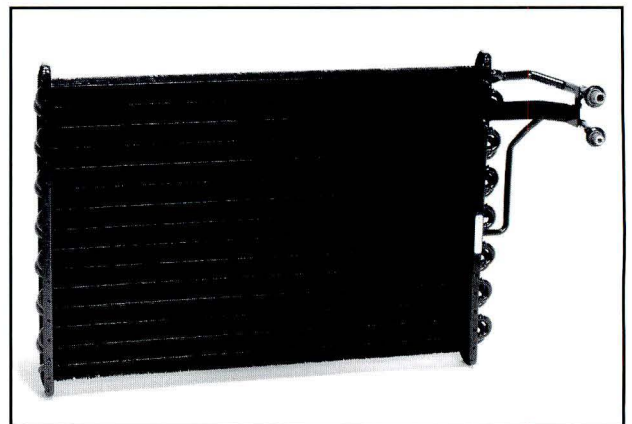
**41270028**

●フォード ムスタング 3.8/5.0, サンダーバード 3.8/5.0

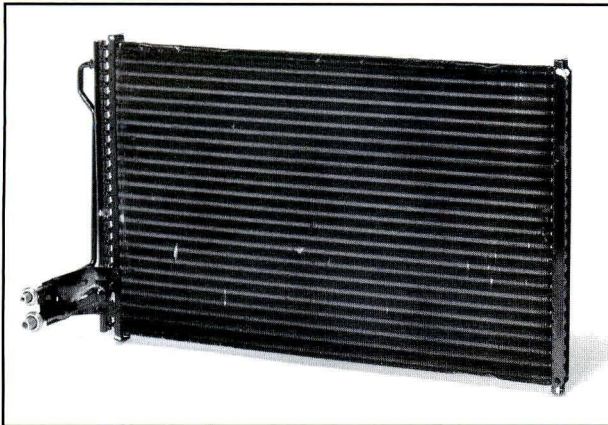
**41270029**

●フォード サンダーバード 3.8/5.0

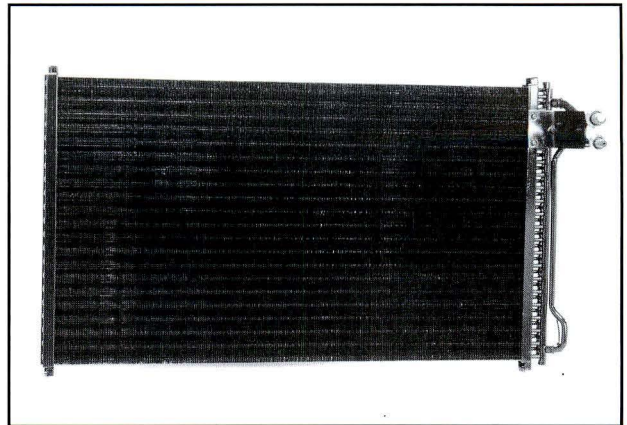
**41270030**

●フォード ムスタング 3.8/5.0, サンダーバード 3.8/4.6

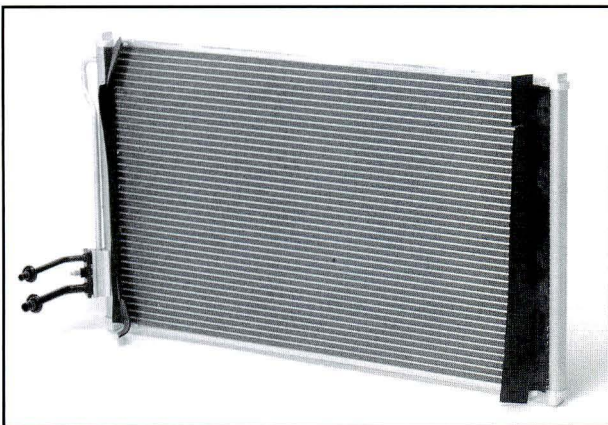
**41270031**

●フォード サンダーバード 4.6

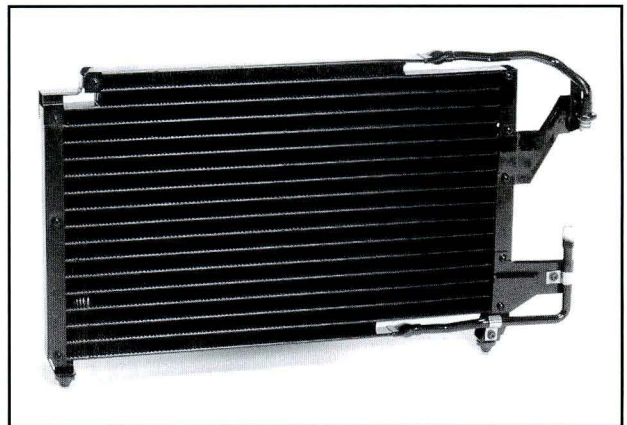
**41270032**

●フォード プローブ 2.2/3.0

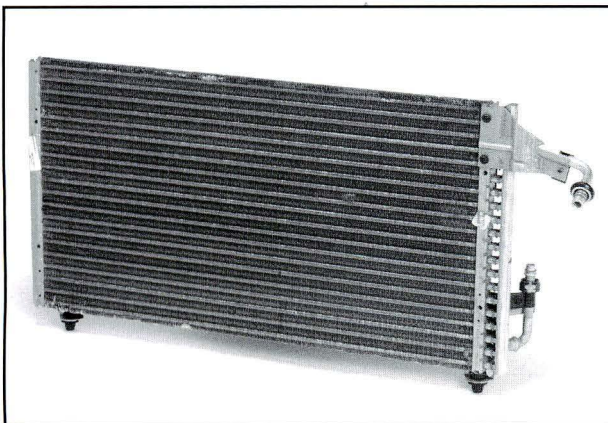
**41270033**

●フォード プローブ 2.5

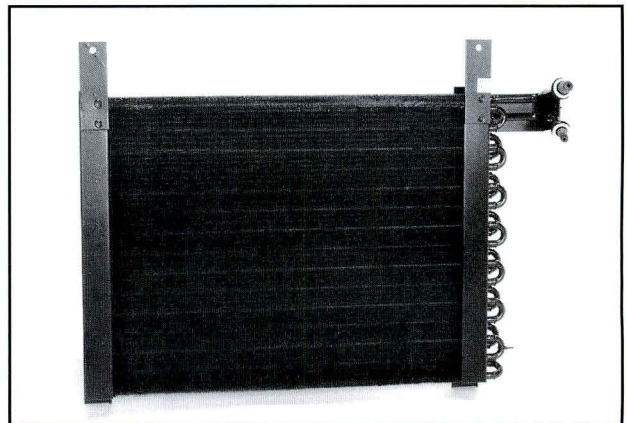
**41270034**

●フォード ブロンコ II 2.9

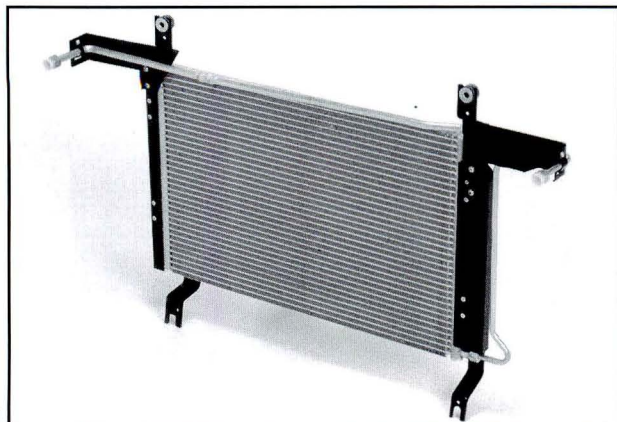
**41270035**

●フォード ブロンコ 4.9~5.8

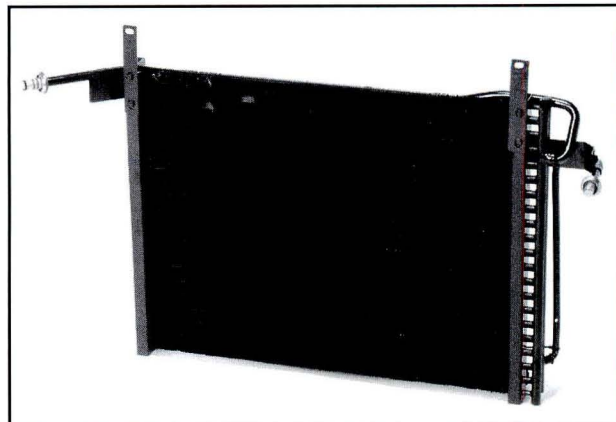
**41270036**

●フォード エクスプローラー 4.0

**41270037**

●フォード エクスプローラー 4.0

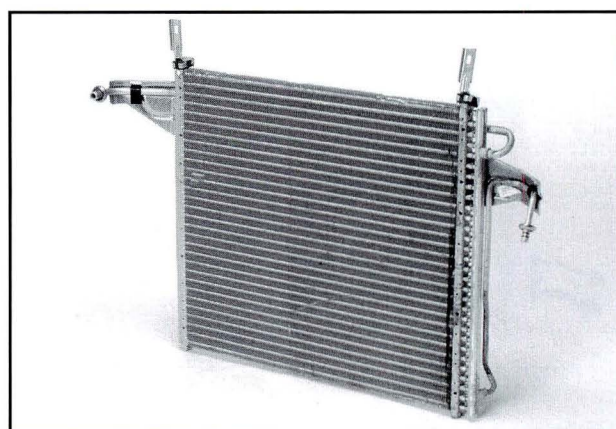
**41270038**

●フォード エクスプローラー 4.0

**41270039**

●フォード エクスプローラー 4.0

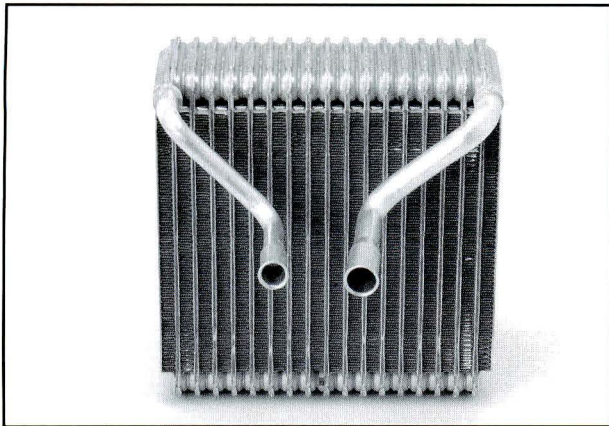

42270017

●フォード モンデオ 1.8/2.0/2.5



42270018

●フォード トーラス 3.0/3.8

FORD



42270019

●フォード トーラス 3.0/3.4



42270020

●フォード ムスタング 3.8/5.0, サンダーバード 3.8/5.0



42270021

●フォード ムスタング 3.8/5.0, サンダーバード 3.8/5.0



42270022

●フォード ムスタング 3.8/5.0

**42270023**

●フォード サンダーバード 3.8/5.0

**42270024**

●フォード サンダーバード 3.8/4.6

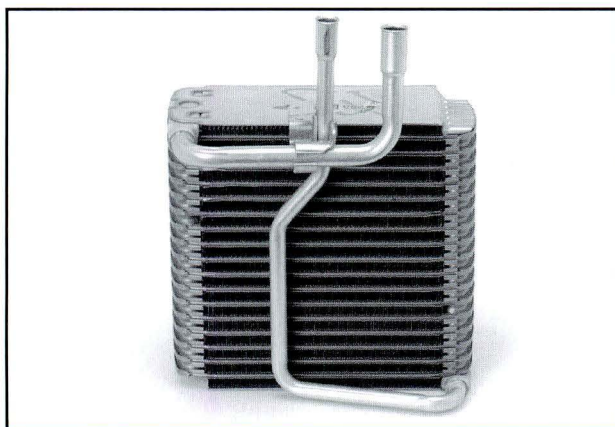
**42270025**

●フォード プローブ 2.2/3.0

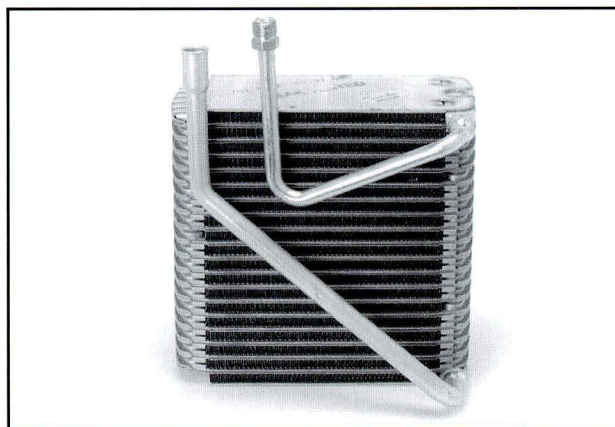
**42270026**

●フォード プローブ 2.5

**42270027**

●フォード ブロンコ II 2.8/2.9, エクスプローラー 4.0

**42270028**

●フォード ブロンコ 4.9~5.8

FORD

EVAPORATORS



42270029

●フォード エクスプローラー 4.0

FORD

FORD

EXPANSION VALVES



43270012

●フォード ギャラクシー

FORD

ORIFICE TUBES

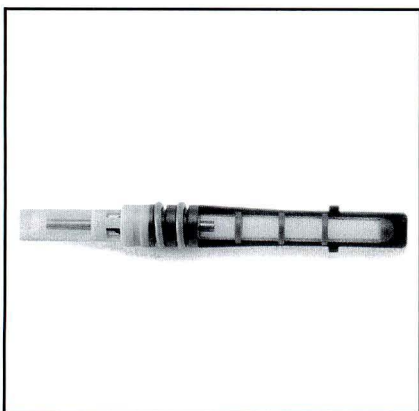

44270003

●フォード モンデオ , エクスプローラー



44270004

●フォード フィエスタ

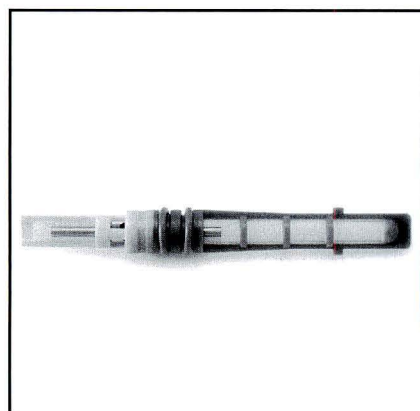

44270005

●フォード マーベリック

**45270027**

●フォード モンデオ

**45420080**

●フォード ギャラクシー

**45270028**

●フォード エスコート, オリオン

**45270029**

●フォード フィエスタ

**45270030**

●フォード スコーピオ, シエラ

FORD

AIR CABIN FILTERS

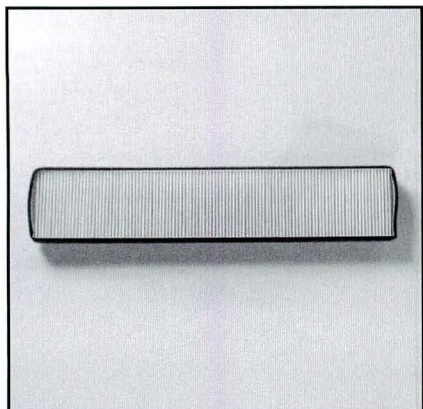

47270011

FORD

●フォード モンデオ

※サイズ(mm) 510×100×39



31120054

※リアセンサーポート有り(金属)

- GM/ハリソン ●タイプ:A6 ●ガス:R12
- ジャガー ダブルシックス 4.2, XJ6 4.2

JAGUAR



31120056

※リアセンサーポート有り(白色カプラー)

- GM/ハリソン ●タイプ:A6 ●ガス:R12
- ジャガー ダブルシックス 4.2, XJ6 4.2

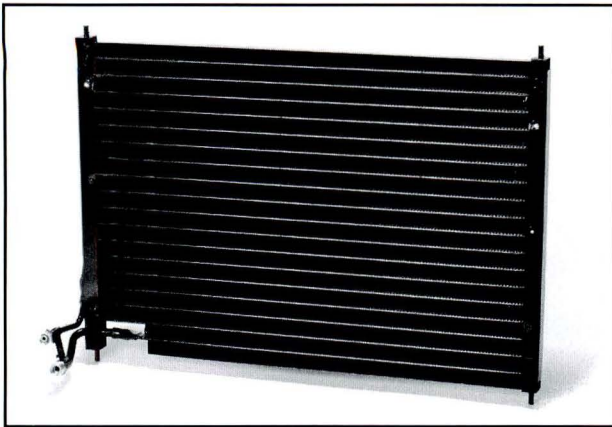

41280040

●ジャガー XJ6 3.2~4.0

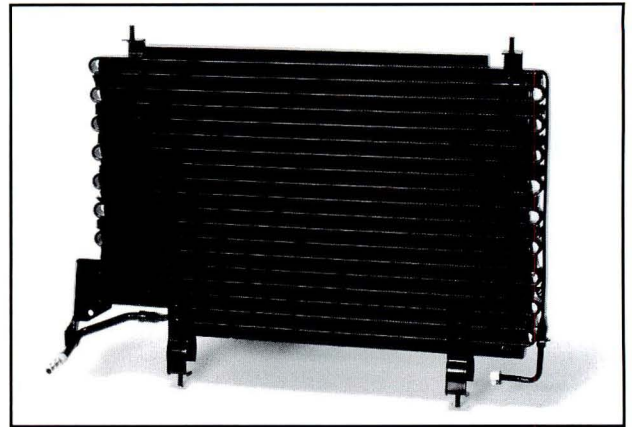

41280041

●ジャガー XJ6 3.2~4.0

JAGUAR

JAGUAR

RECEIVER DRIERS



45280031

●ジャガー XJ6



45280032

●ジャガー XJ6 , XJ12

JAGUAR

JAGUAR

SWITCHES



46280003

●プレッシャースイッチ
●ジャガー

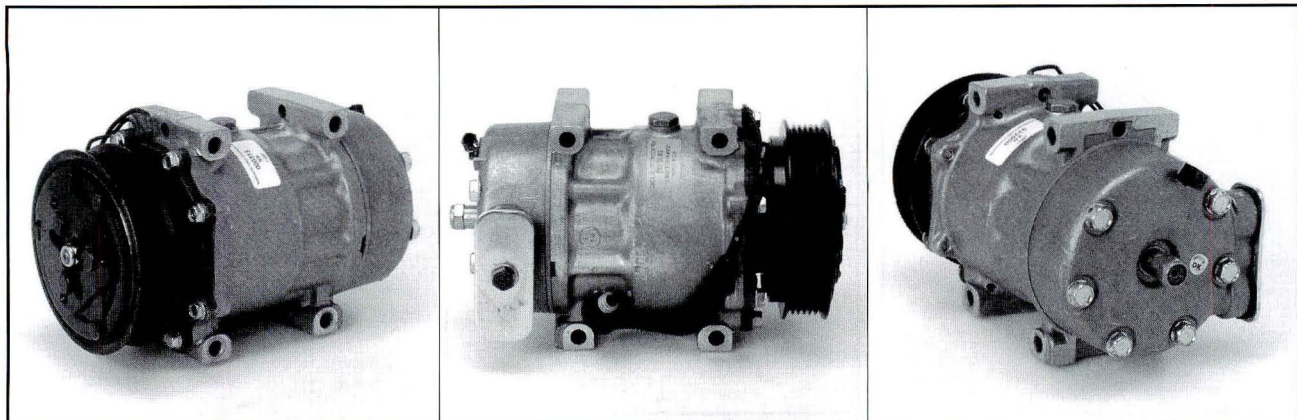

31030127

- サンデン ●タイプ:SD7H15 ●ガス:R12/R134a
- ジープ チェロキー 4.0

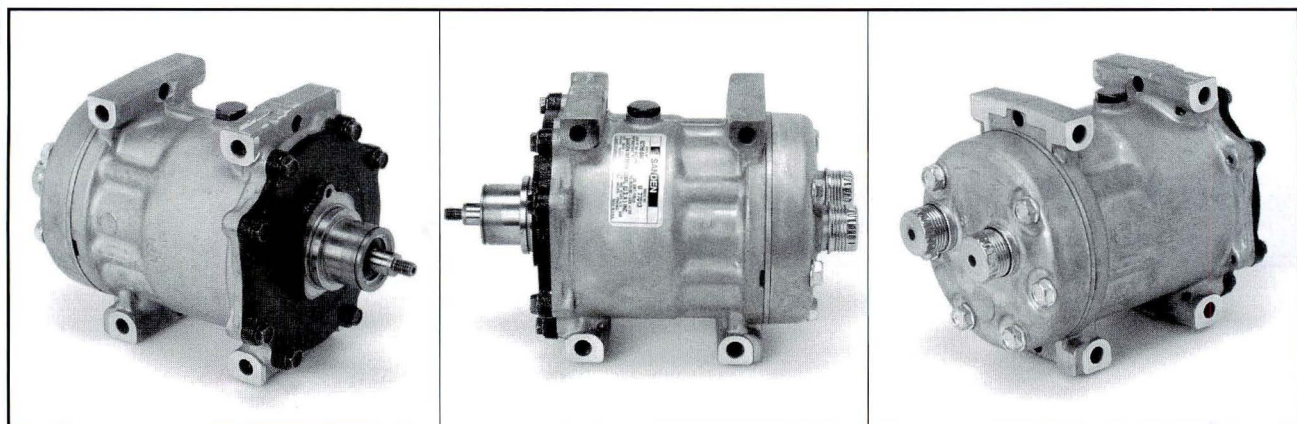

31030128

- サンデン ●タイプ:SD709 ●ガス:R12/R134a
- ジープ チェロキー 4.0

※クラッチ無し

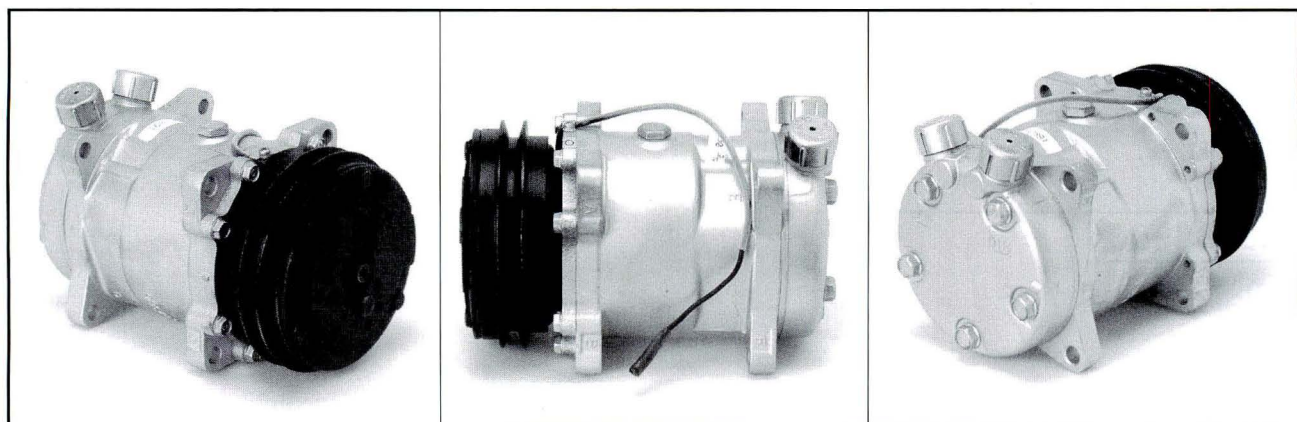

31030129

- サンデン ●タイプ:SD508 ●ガス:R12
- ジープ チェロキー 2.5



31030130

- サンデン ●タイプ:SD508 ●ガス:R12
- ジープ チェロキー 2.5, ラングラー 4.2

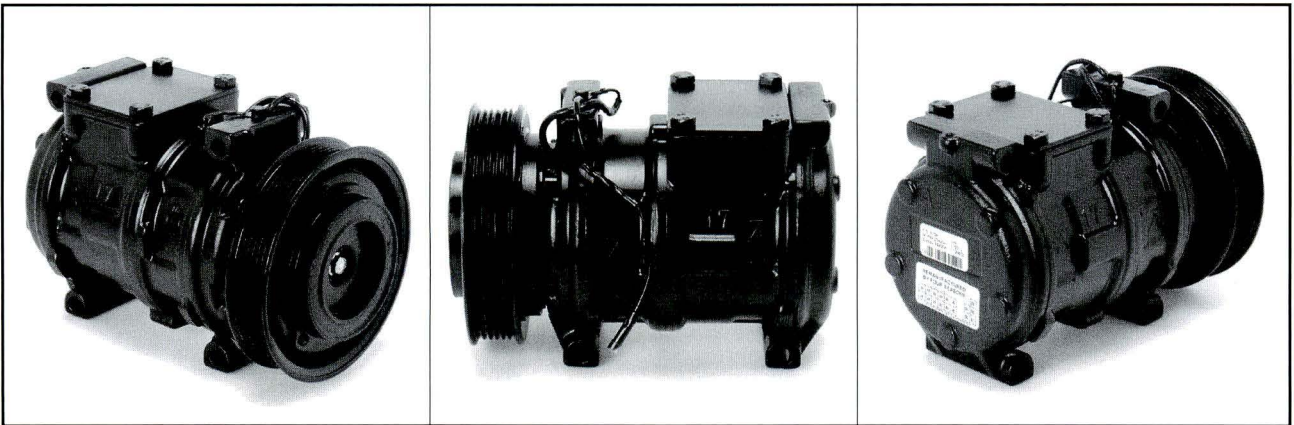

31010131

※6V プーリー

- 日本電装 ●タイプ:10PA17C ●ガス:R134a
- ジープ グランドチェロキー 4.0



31010132

※7V プーリー

- 日本電装 ●タイプ:10PA17C ●ガス:R134a
- ジープ グランドチェロキー 5.2

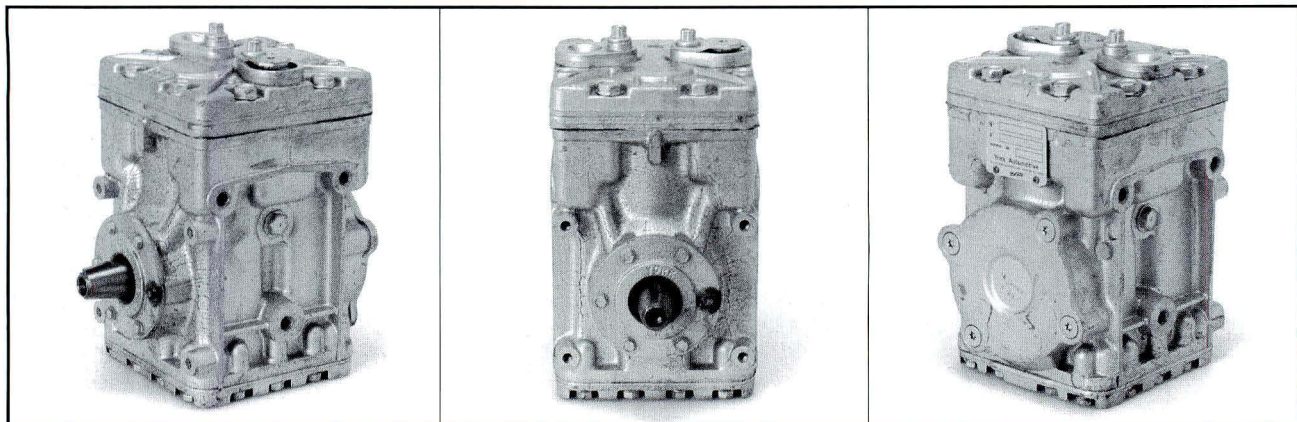

31130133

※クラッチ無し，低圧（SUC）がフロントから見て右

- ヨーク ●タイプ:R210R ●ガス:R12
- ジープ グランドワゴニア 5.9



41290042

●ジープ チェロキー 2.5TD

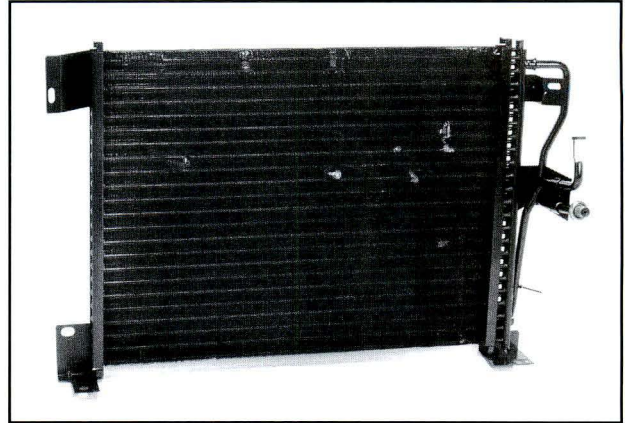

41290043

●ジープ グランドチェロキー 4.0/5.2

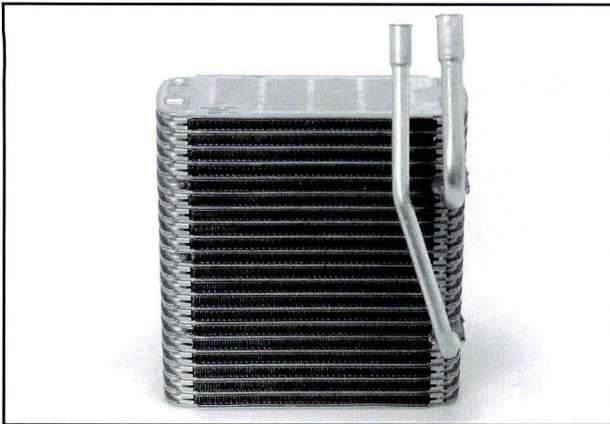

42290030

●ジープ チェロキー 4.0, グランドチェロキー 4.0/5.2

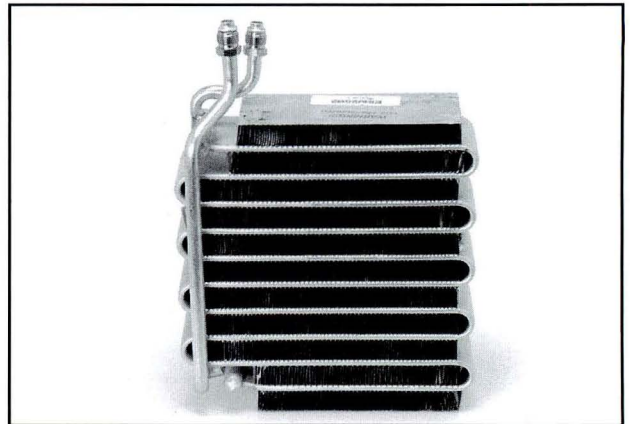

42290031

●ジープ チェロキー 4.0, ワゴニア 4.0, グランドワゴニア 5.9



44290006

●ジープ グランドチェロキー



31120084

- GM/ハリソン ●タイプ:V5 ●ガス:R134a
- ランチャ デルタ 1.6/1.8, デドラ 1.6/1.8



31120010

- GM/ハリソン ●タイプ:V5 ●ガス:R134a
- ランチャ デルタ 1.9TD, デドラ 1.9TD

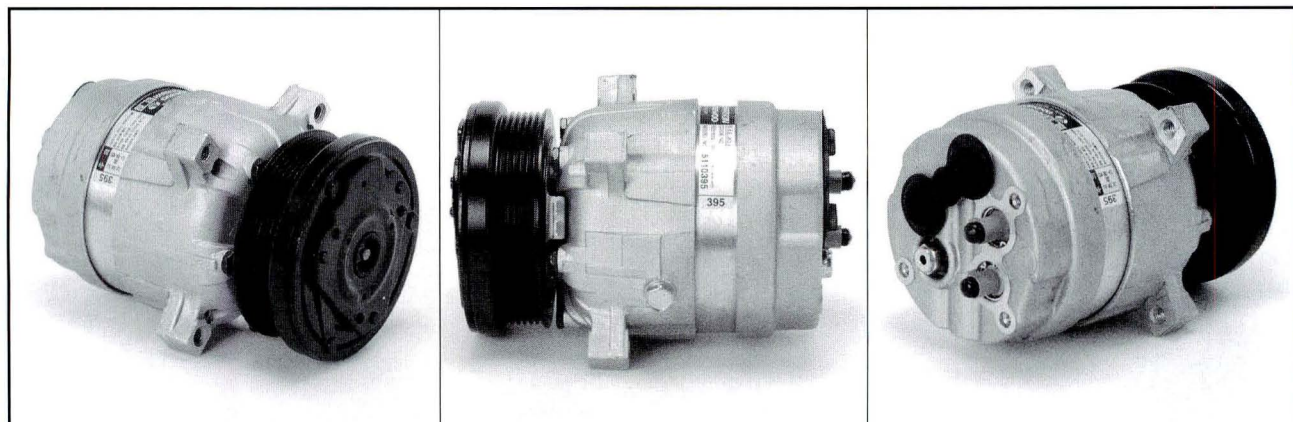

31120085

- GM/ハリソン ●タイプ:V5 ●ガス:R134a
- ランチャ デルタ 1.9TD, デドラ 1.9TD

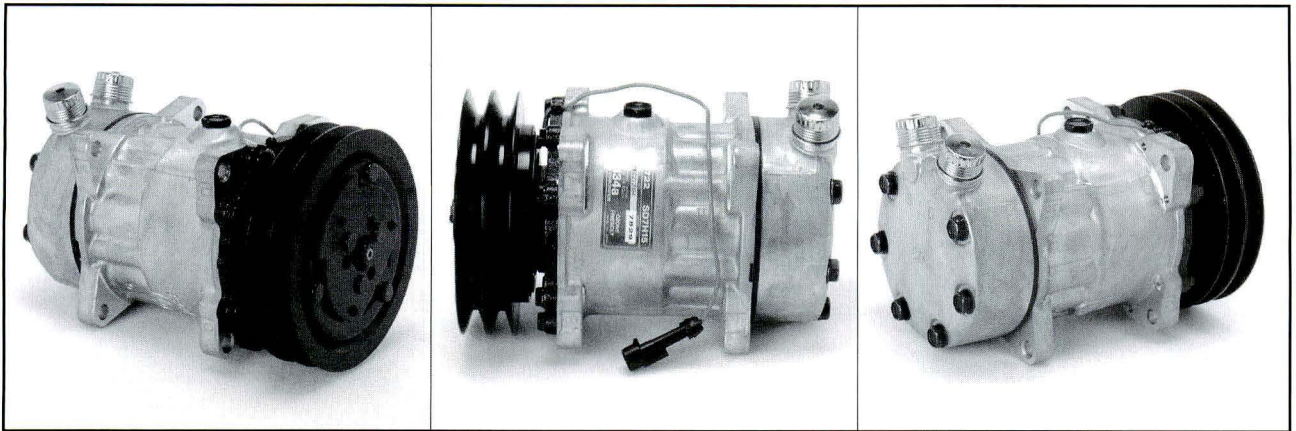

31030087

※2V プーリー 有効径 144mm , プーリー形状の確認必要

- サンデン ●タイプ:SD7H15 ●ガス:R134a
- ランチャ デルタ 1.6/1.8/2.0, デドラ 1.6/1.8/2.0

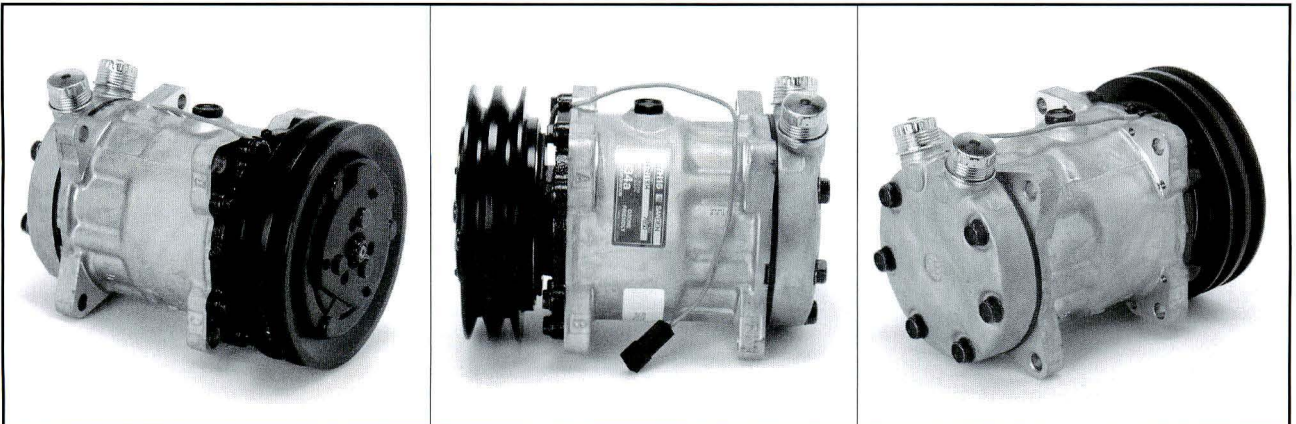

31030134

※2V プーリー 有効径 144mm , プーリー形状の確認必要

- サンデン ●タイプ:SD7H15 ●ガス:R134a
- ランチャ デルタ 1.6/1.8/2.0, デドラ 1.6/1.8/2.0



31030086

- サンデン ●タイプ:SD7H15 ●ガス:R134a
- ランチャ テーマ 2.0



31030135

- サンデン ●タイプ:SD7H15 ●ガス:R134a
- ランチャ テーマ 2.5TD



31030005

- サンデン ●タイプ:SD7H15 ●ガス:R134a
- ランチャ テーマ 3.0

※7V プーリー 有効径 120mm



31010136

- 日本電装 ●タイプ:6CA17SK ●ガス:R134a
- ランチャ カッパ 2.0/2.4

**43260009**

●ランチャ カッパ, リブラ

**43260010**

●ランチャ テーマ

**43260011**

●ランチャ イブシロン

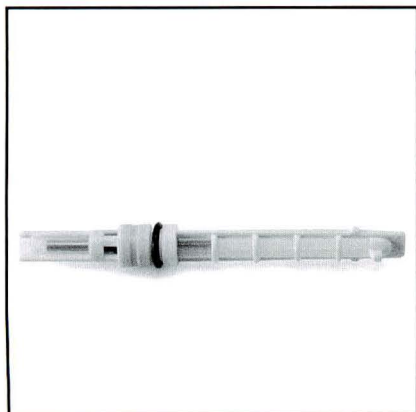
**44430007**

●ランチャ デルタ, デドラ



45180001

●ランチャ デルタ , デドラ



45180002

●ランチャ デルタ , デドラ



45180004

●ランチャ テーマ



45260026

●ランチャ リブラ



45250025

●ランチャ ゼータ

LANCIA

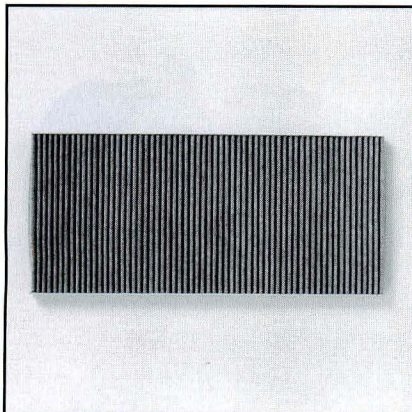
**47180001**

●ランチャ デルタ, デドラ

※チャコールフィルター

サイズ (mm) 385×169×18

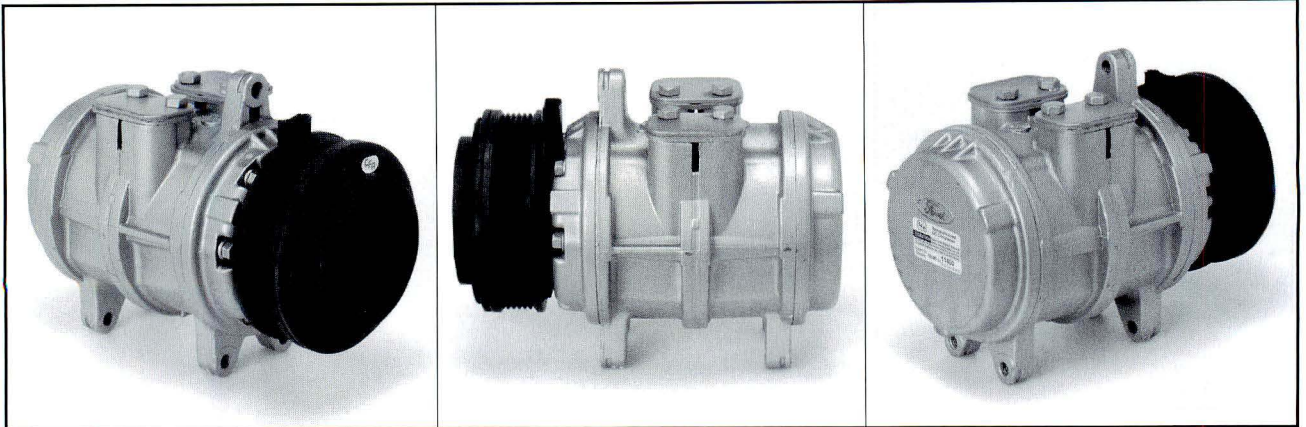

31010102

- 日本電装 ●タイプ:FS6 ●ガス:R12
- リンカーン コンチネンタル 3.8/5.0, マークセブン 5.0, タウンカー 5.0

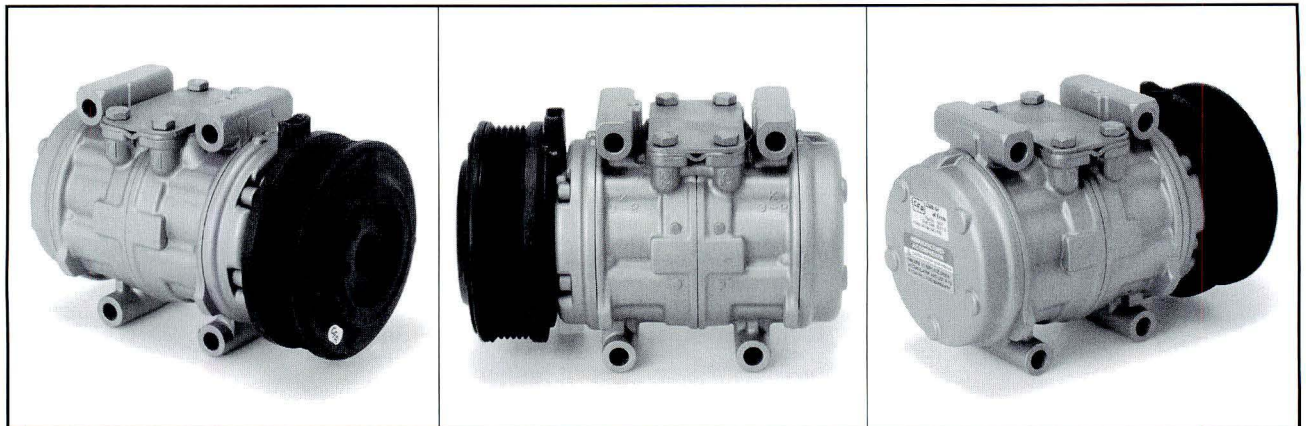

31010095

- 日本電装 ●タイプ:10P15C ●ガス:R12
- リンカーン コンチネンタル 3.8/5.0

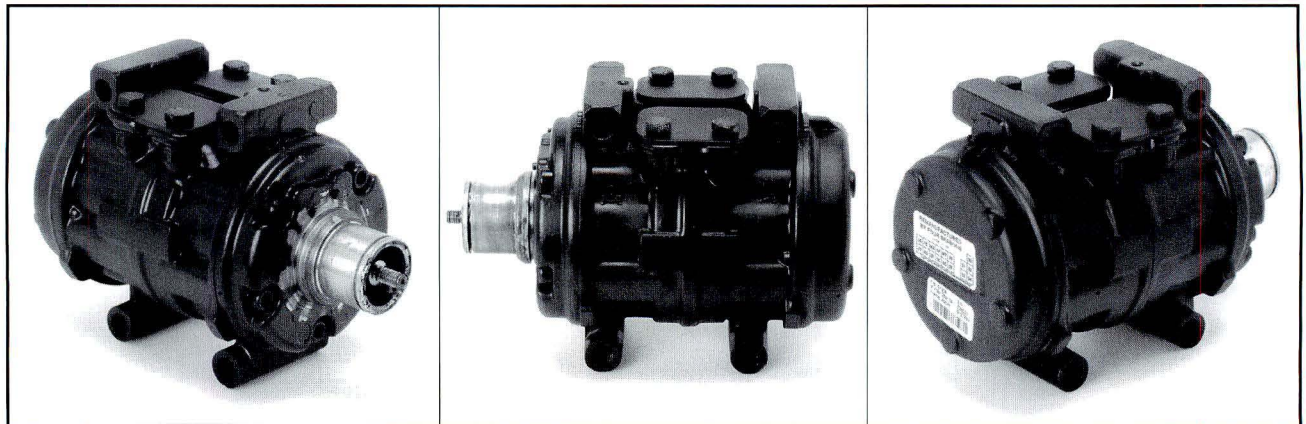

31010096

- 日本電装 ●タイプ:10P15C ●ガス:R12
- リンカーン コンチネンタル 3.8/5.0

※クラッチ無し

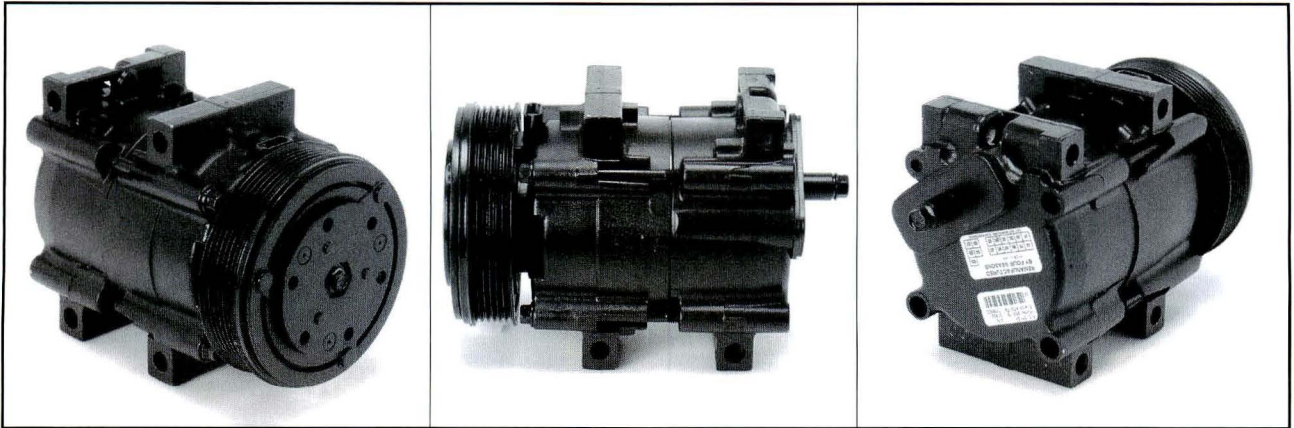

31110110

※取付ビス穴径 10mm

- モータークラフト ●タイプ:FS10 ●ガス:R12
- リンカーン コンチネンタル 3.8



31110116

※取付ビス穴径 8mm

- モータークラフト ●タイプ:FS10 ●ガス:R12/R134a
- リンカーン コンチネンタル 3.8



31110113

- モータークラフト ●タイプ:FS10 ●ガス:R134a
- リンカーン マークエイト 4.6, タウンカー 4.6

LINCOLN

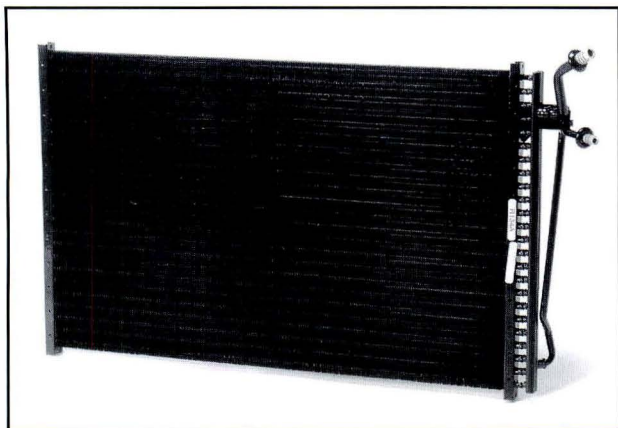

41270025

●リンカーン コンチネンタル 3.8/5.0

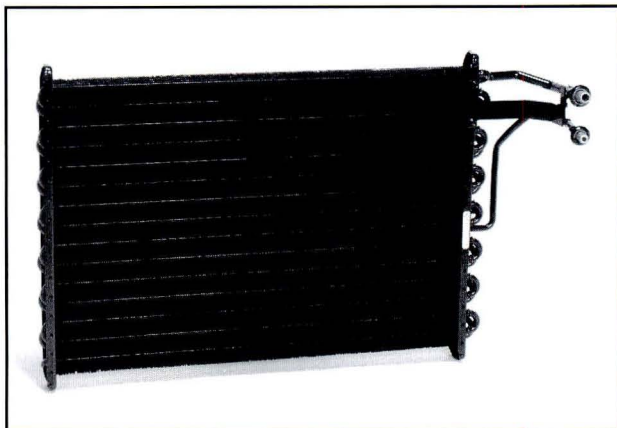

41270028

●リンカーン マークセブン 5.0

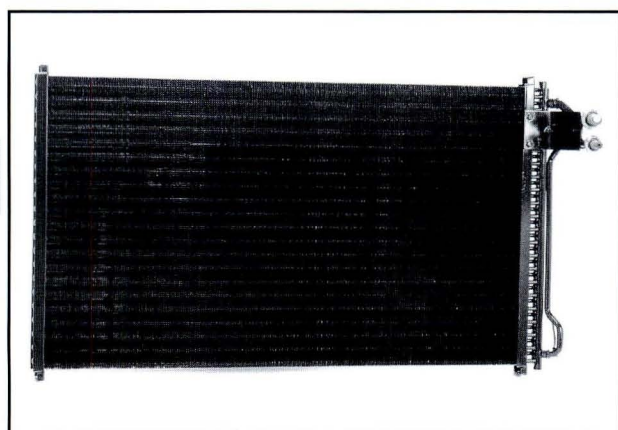

41310030

●リンカーン マークエイト 4.6

LINCOLN



42270020

●リンカーン コンチネンタル 5.0, マークセブン 5.0



42270018

●リンカーン コンチネンタル 3.8



42270019

●リンカーン コンチネンタル 4.6



42270021

●リンカーン マークセブン 5.0

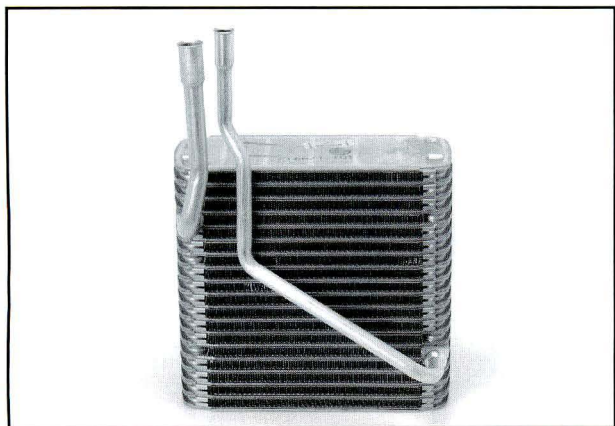

42270024

●リンカーン マークエイト 4.6

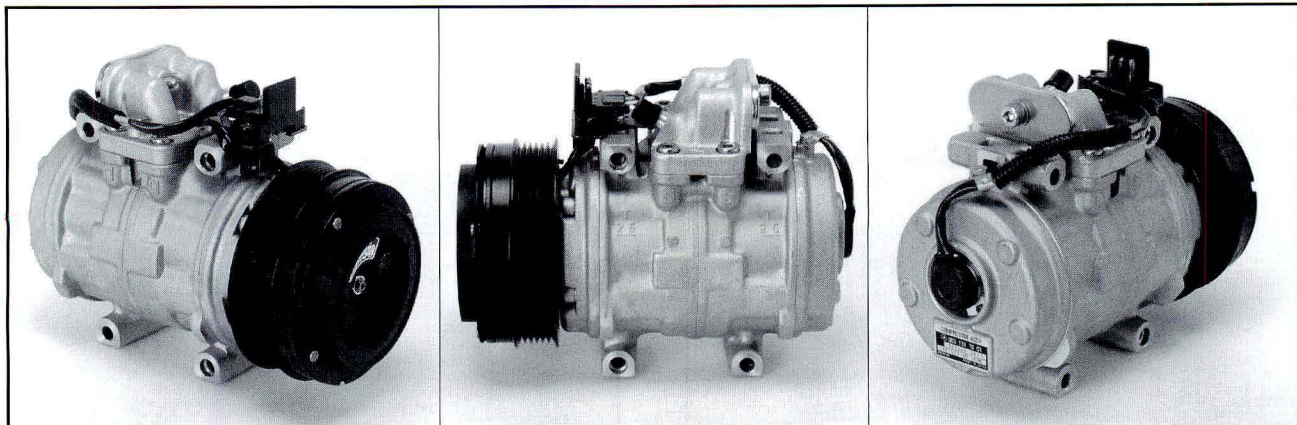
**31010137**

- 日本電装 ●タイプ:10P15C ●ガス:R12
- ベンツ 190 (201), Eクラス (124) 230/300, Sクラス (126) 300

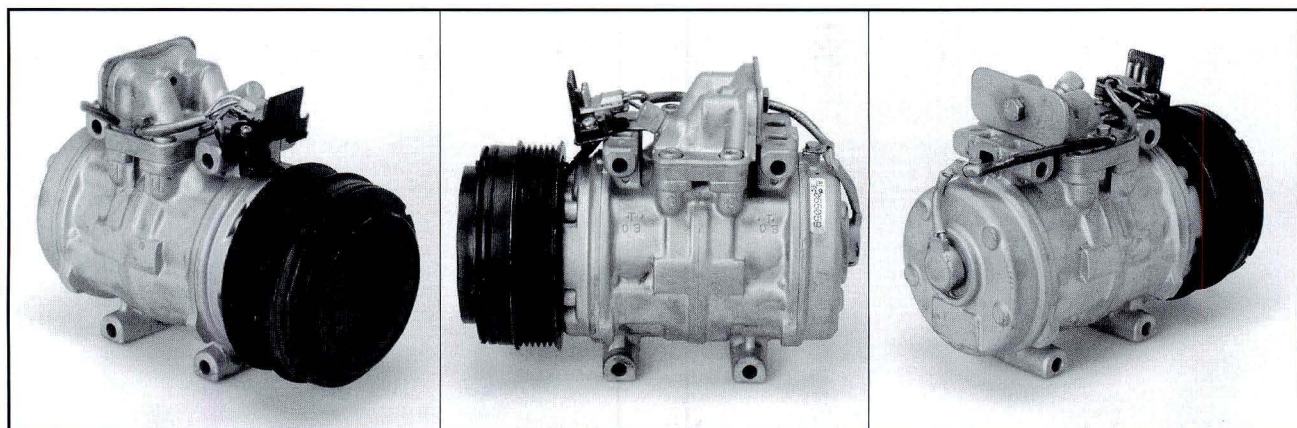
**31010138**

- 日本電装 ●タイプ:10PA15C ●ガス:R12
- ベンツ 190 (201), Eクラス (124) 230/300, Sクラス (126) 300

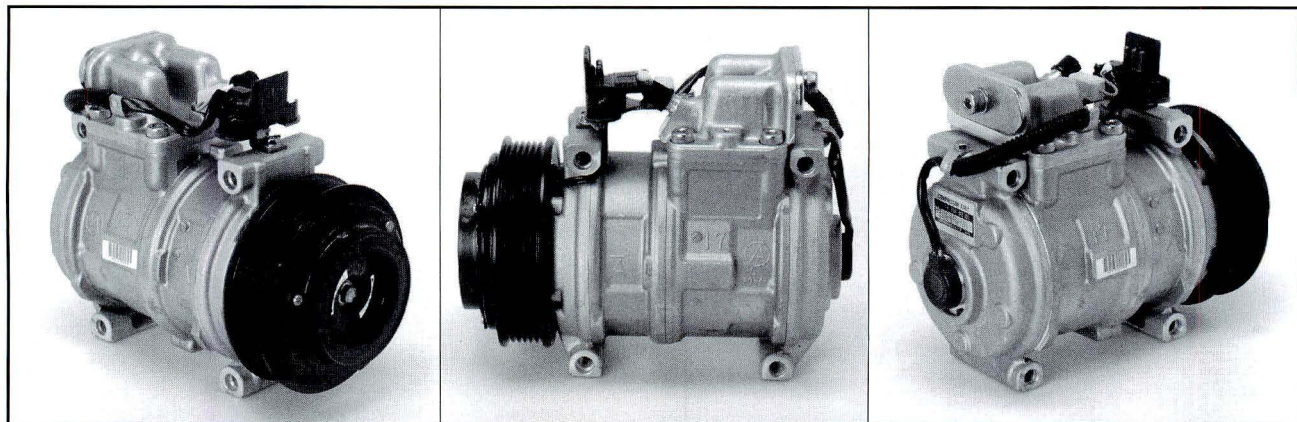
**31010139**

- 日本電装 ●タイプ:10PA17C ●ガス:R12
- ベンツ Eクラス (124) 220/280/300/320, Sクラス (126) 300, SLクラス (129) 320/500/600, Vクラス (638)

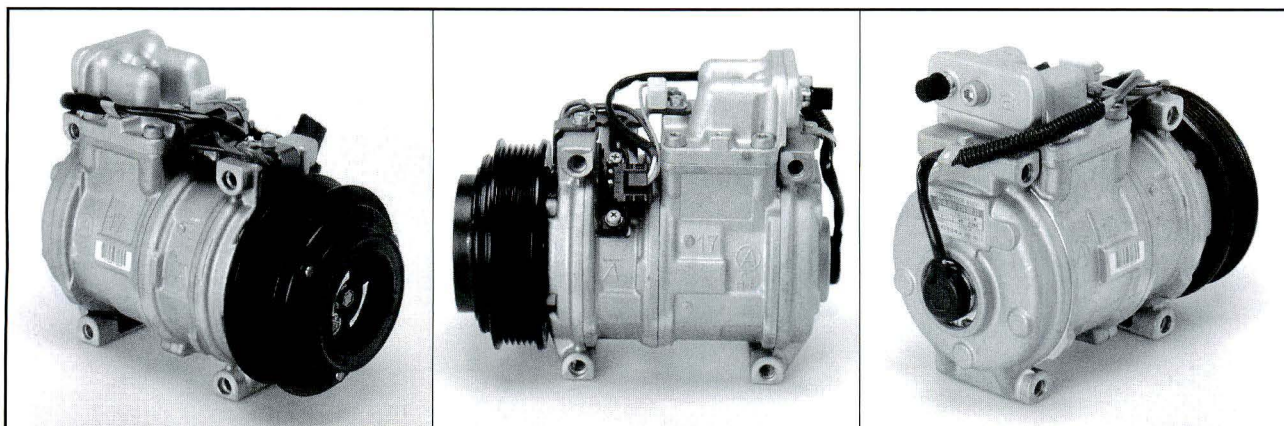

31010140

●日本電装 ●タイプ:10PA17C ●ガス:R134a

●ベンツ Eクラス (124) 220/280/300/320, Sクラス (126) 300, SLクラス (129) 320/500/600, Vクラス (638), Gクラス (463)

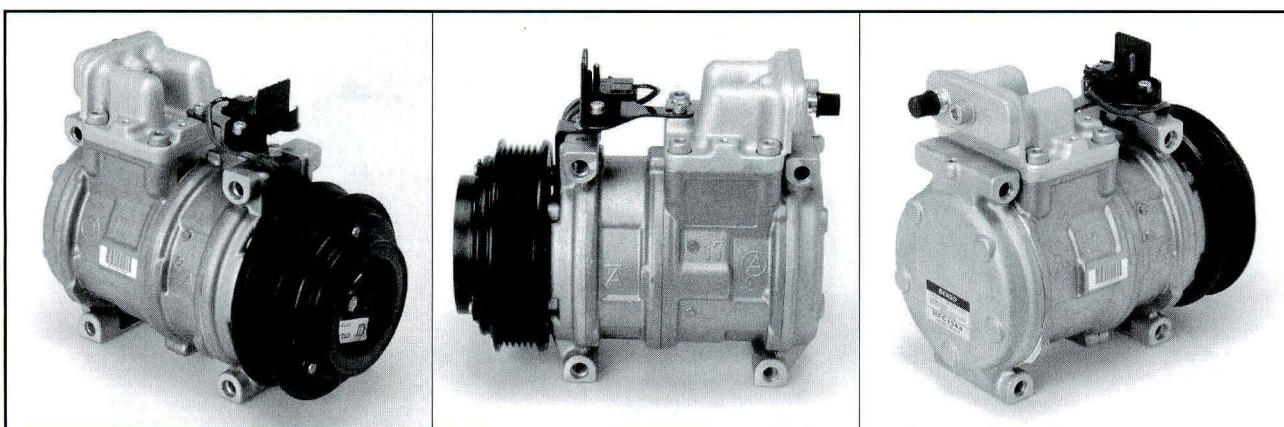

31010141

●日本電装 ●タイプ:10PA17C ●ガス:

●ベンツ SLクラス (129) 320/600

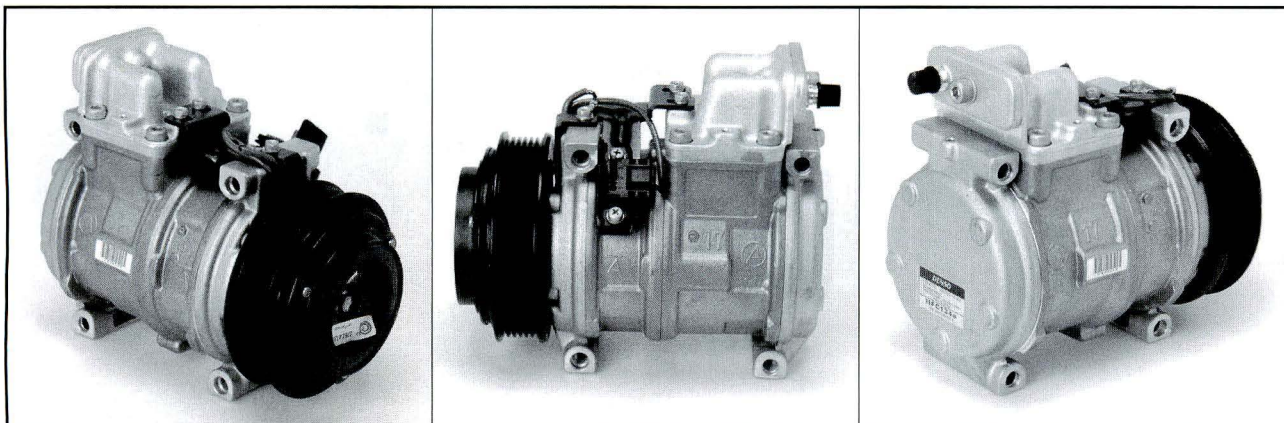

31010142

●日本電装 ●タイプ:10PA17C ●ガス:

●ベンツ SLクラス (129) 500

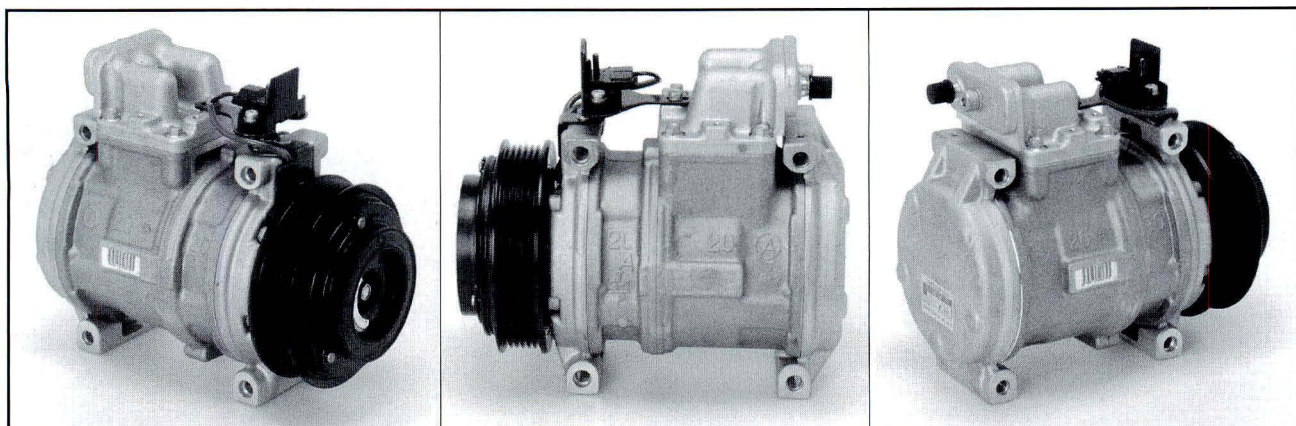

31010143

※6V プーリー 有効径118mm

- 日本電装 ●タイプ:10PA20C ●ガス:R134a
- ベンツ Sクラス(140) 320/500

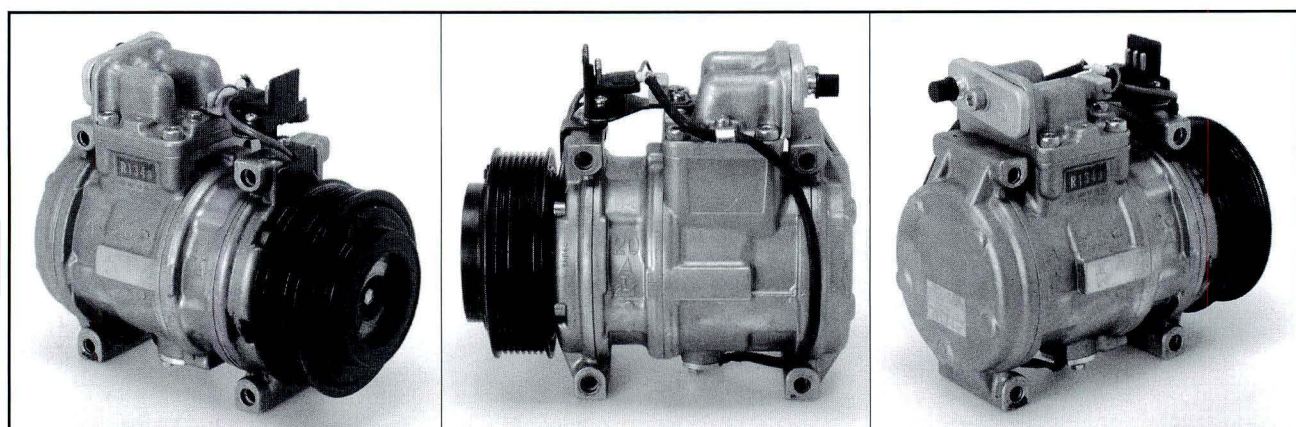

31010144

※8V プーリー 有効径119mm

- 日本電装 ●タイプ:10PA20C ●ガス:R134a
- ベンツ Sクラス(140) 280/300/320/600

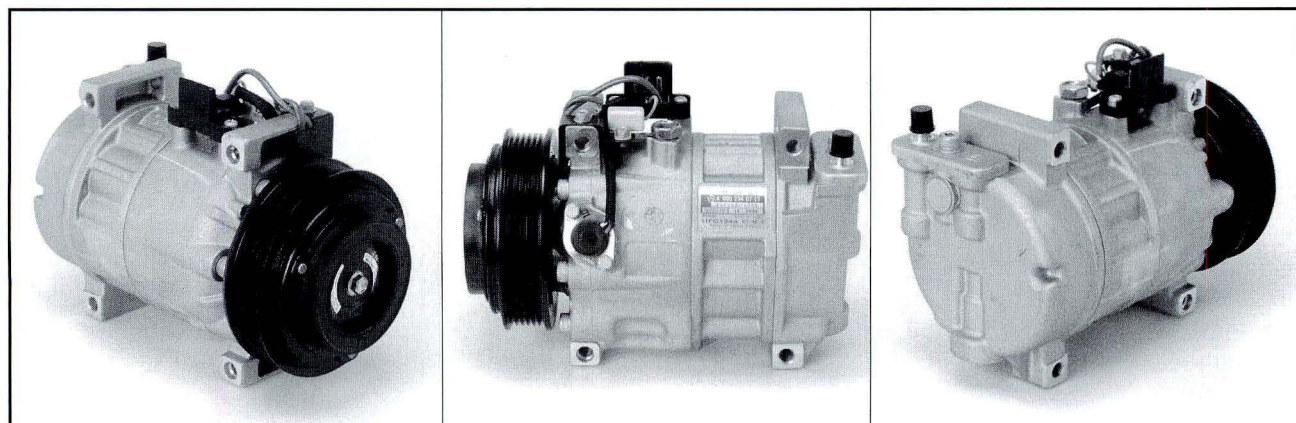

31010145

- 日本電装 ●タイプ:6CA17C ●ガス:R134a
- ベンツ Cクラス(202)

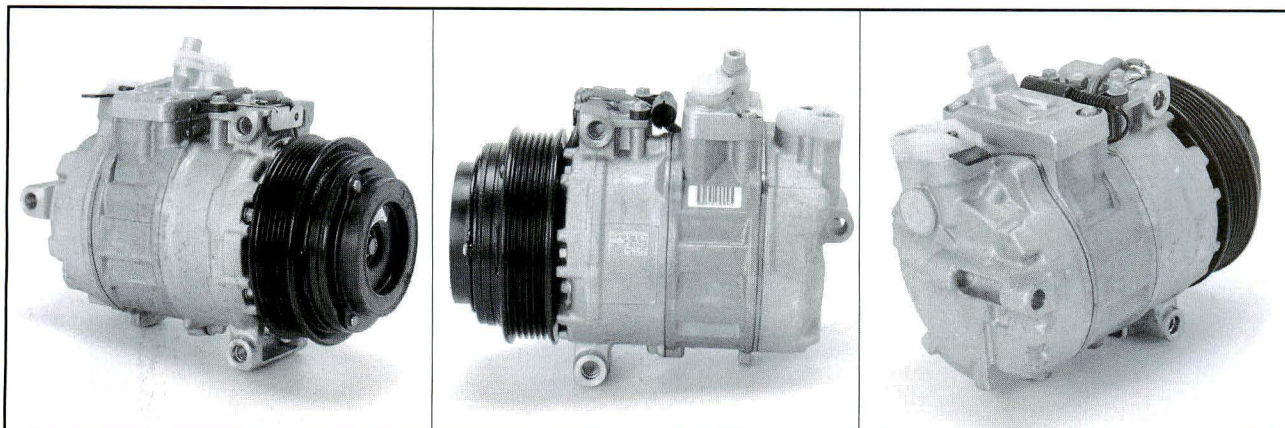

31010146

- 日本電装 ●タイプ:7SBU16C ●ガス:R134a
- ベンツ Cクラス(202), Eクラス(210), Sクラス(140) 500, SLKクラス(170), CLKクラス(208), Mクラス(163) 320, Vクラス(638)

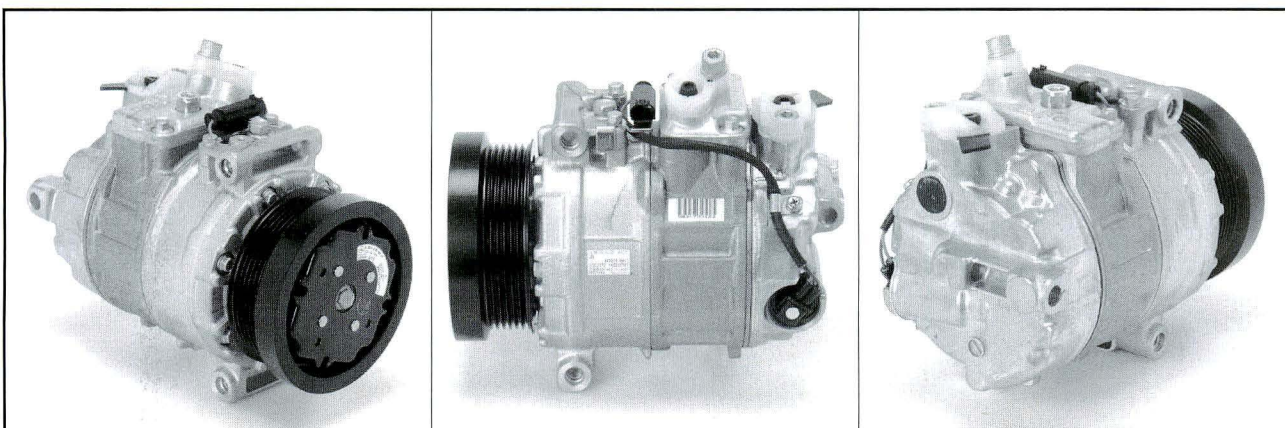

31010147

- 日本電装 ●タイプ:7SBU16C ●ガス:R134a
- ベンツ Sクラス(220) 320/500

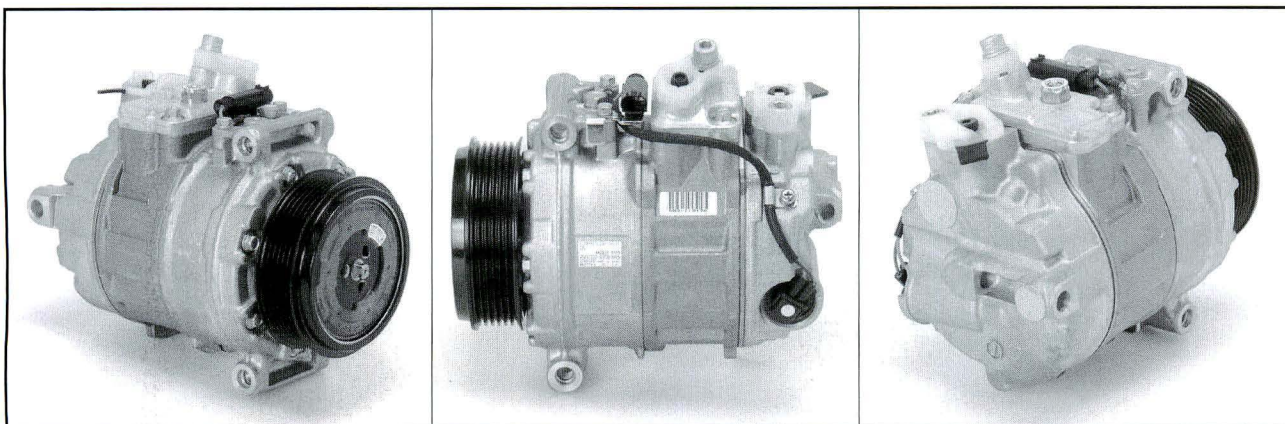

31010148

- 日本電装 ●タイプ:7SEU17C ●ガス:R134a
- ベンツ Eクラス(211)

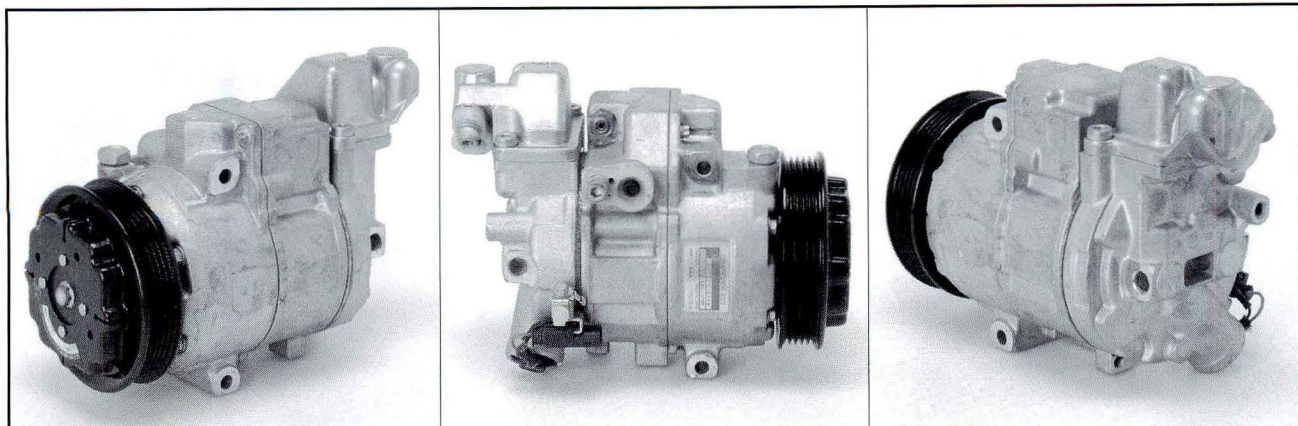

31010149

- 日本電装 ●タイプ:6SEU12C ●ガス:R134a
- ベンツ Aクラス(168) 160/190

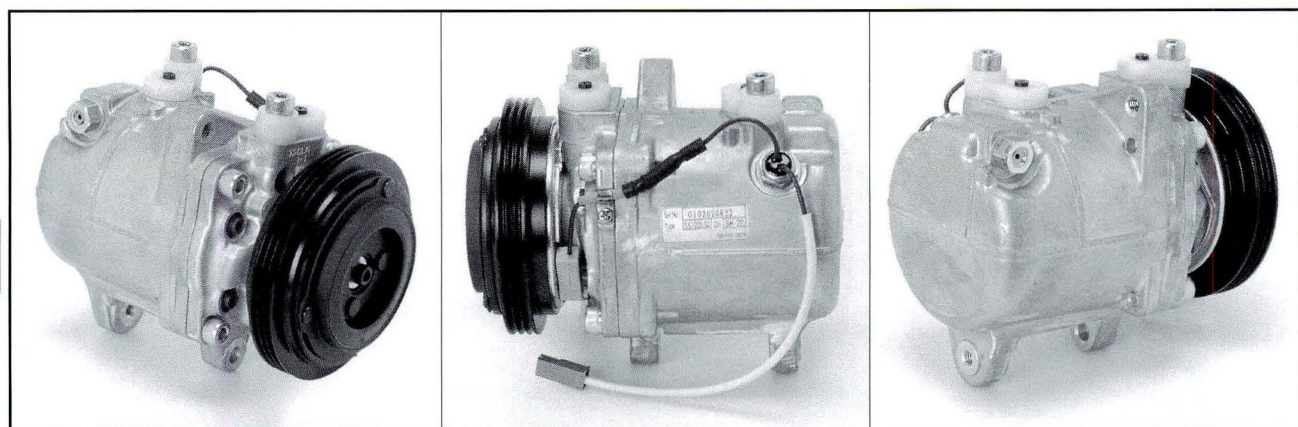

31040150

- セイコーセイキ ●タイプ:SS72DLG1 ●ガス:R134a
- ベンツ Aクラス(168) 160/190

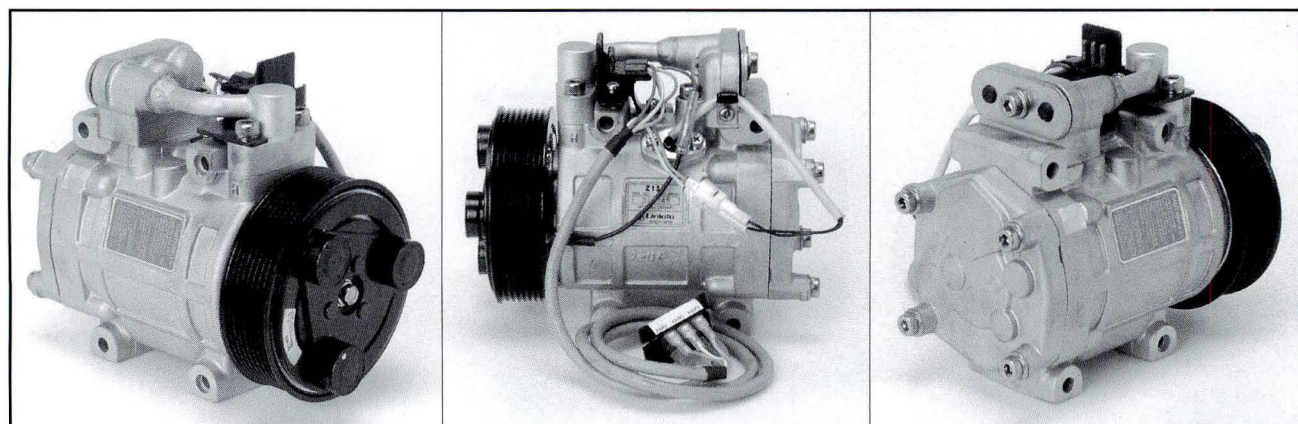

31020151

- ユニクラ ●タイプ:Z150 ●ガス:R12
- ベンツ 190(201), Eクラス(124) 230/300, Sクラス(126) 300

※31010137, 31010138 と互換

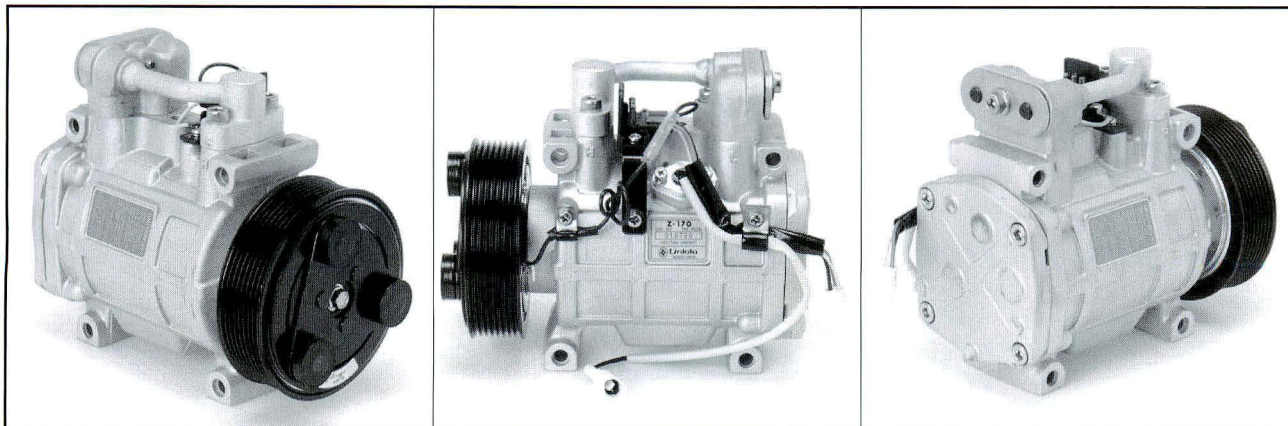

31020152

※31010139, 31010140 と互換

- ユニクラ ●タイプ:Z170 ●ガス:R134a
- ベンツ Eクラス(124) 220/280/300/320, Sクラス(126) 300, SLクラス(129) 320/500/600, Vクラス(638)



31120055

※リアセンサーポート無し

- GM/ハリソン ●タイプ:A6 ●ガス:R12
- ベンツ Sクラス(116) 450



31120054

※リアセンサーポート有り(金属)

- GM/ハリソン ●タイプ:A6 ●ガス:R12
- ベンツ Sクラス(116) 450

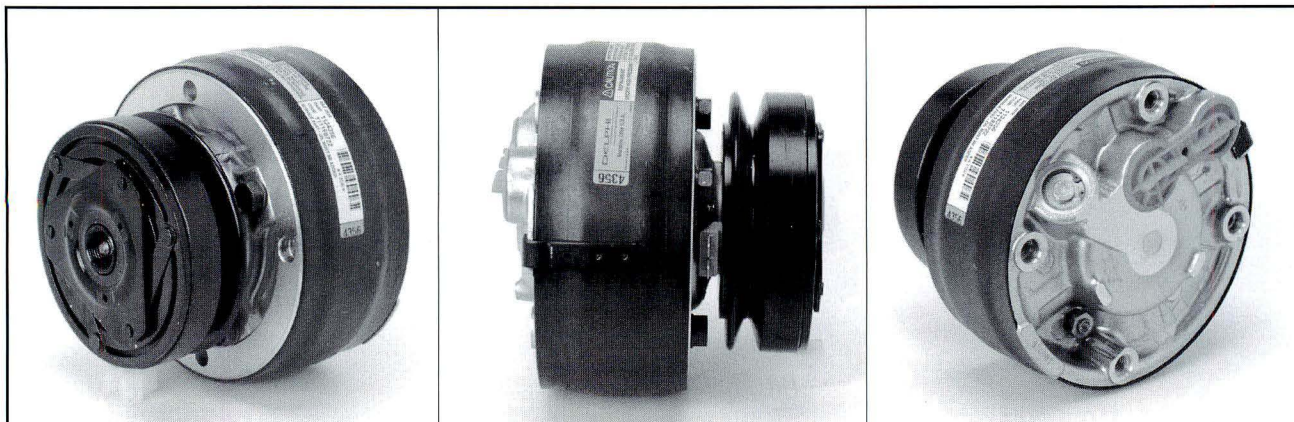

31120064

※1プーリー 有効径126mm, カプラー位置 9時 形状 平ギボシ

- GM/ハリソン ●タイプ:R4 ●ガス:R12
- ベンツEクラス(123)



31130027

※クラッチ無し, 低圧(SUC)がフロントから見て左

- ヨーク ●タイプ:R210L ●ガス:R12
- ベンツEクラス(123)

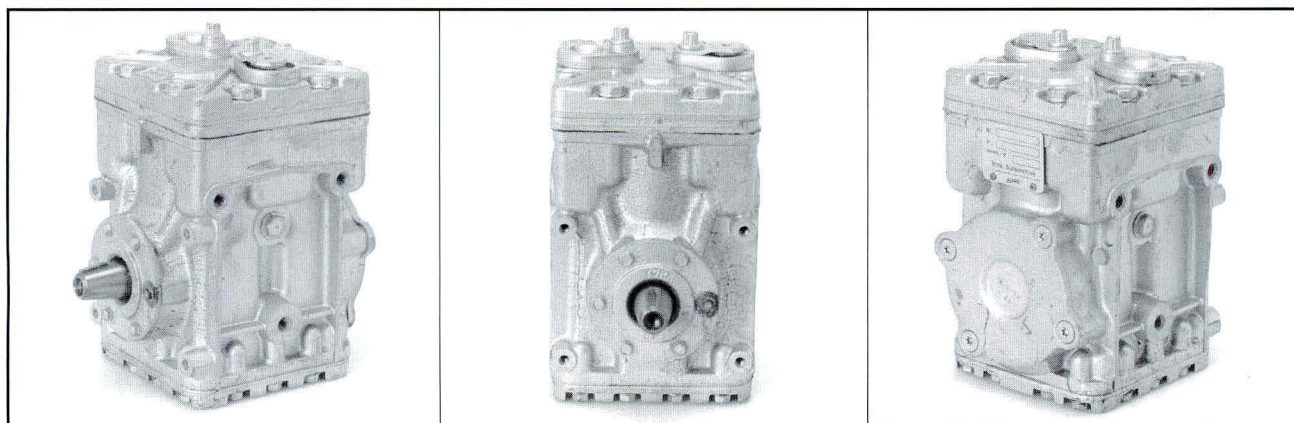

31130133

※クラッチ無し, 低圧(SUC)がフロントから見て右

- ヨーク ●タイプ:R210R ●ガス:R12
- ベンツEクラス(123)

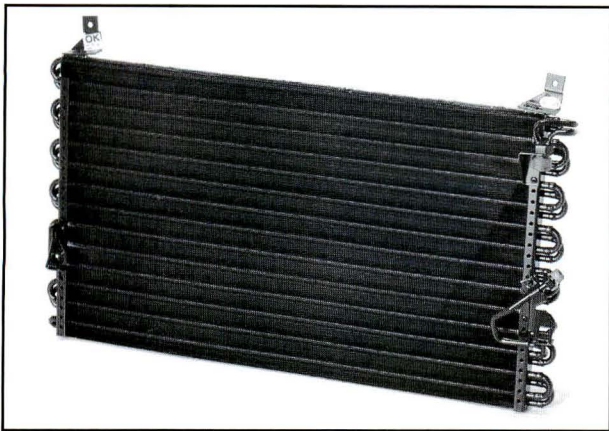

41320044

●ベンツ 190 (201) 2.0

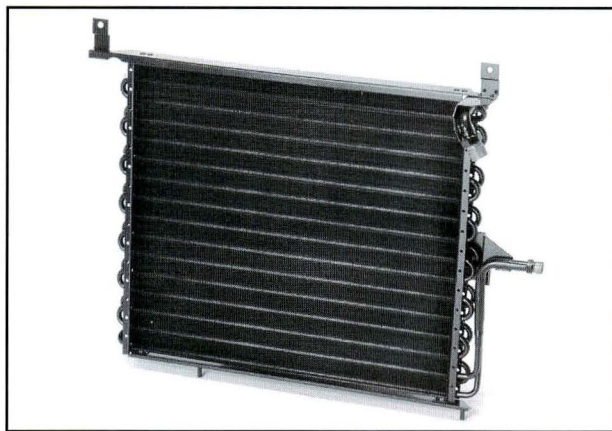

41320045

●ベンツ 190 (201) 2.3

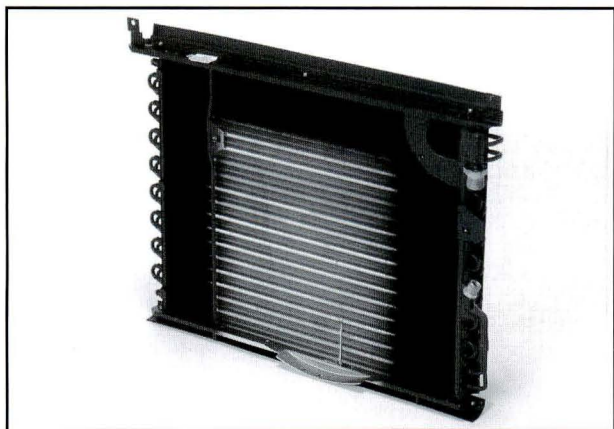

41320046

●ベンツ 190 (201) 2.0/2.3

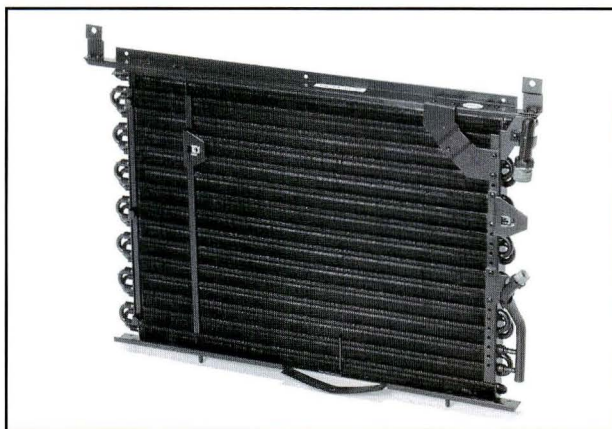

41320047

●ベンツ 190 (201) 2.5D

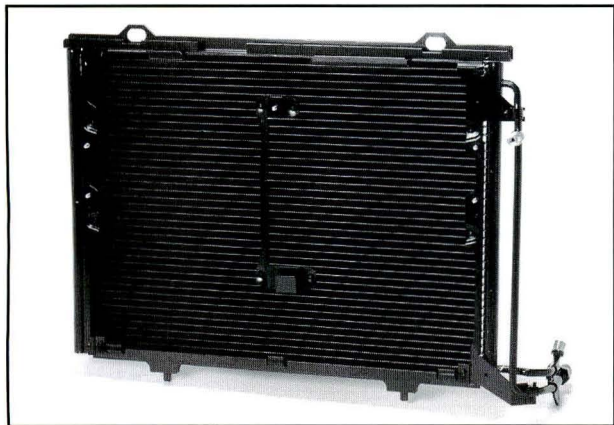

41320048

●ベンツ Cクラス (202) 200~230,CLKクラス (208) 200/320



41320049

●ベンツ Cクラス (202) 240/280
SLKクラス (170) 230/320

MERCEDES-BENZ

CONDENSERS

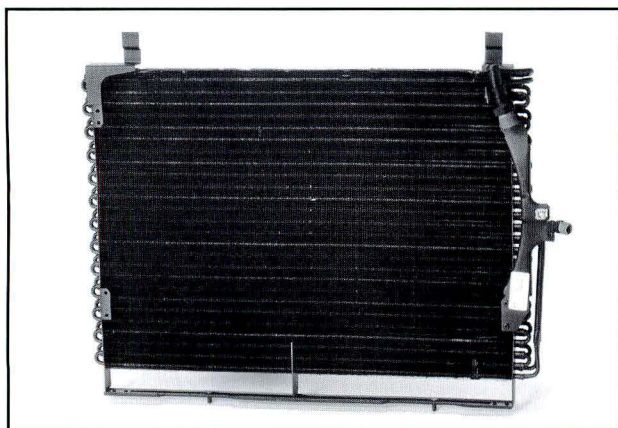

41320050

●ベンツ Eクラス (124) 230/260/300

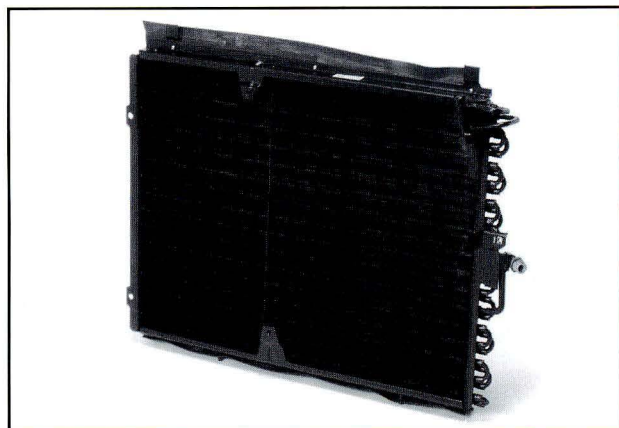

41320051

●ベンツ Eクラス (124) 230/260/300

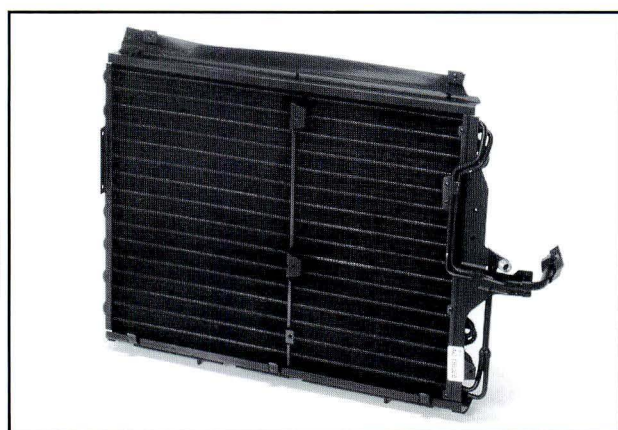

41320052

●ベンツ Eクラス (124) 260/280/300/320



41320053

●ベンツ Eクラス (210) 220D/290D/300D

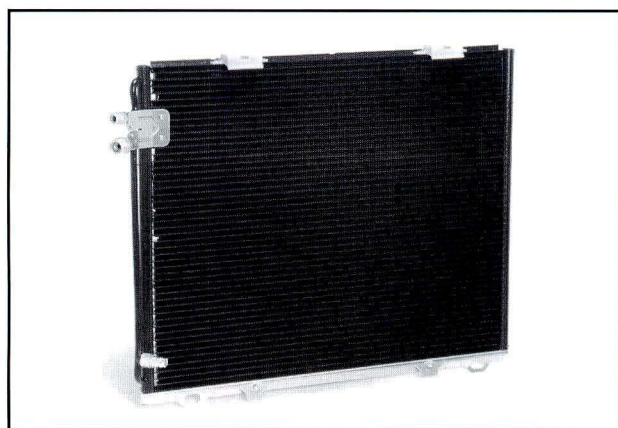

41320054

●ベンツ Eクラス (210) 230~430

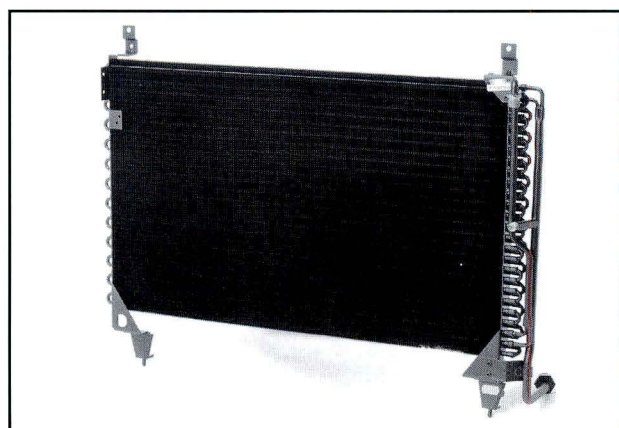

41320055

●ベンツ Sクラス (126) 300/420/500/560

MERCEDES-BENZ



41320056

●ベンツ Sクラス (126) 300/420/500/560

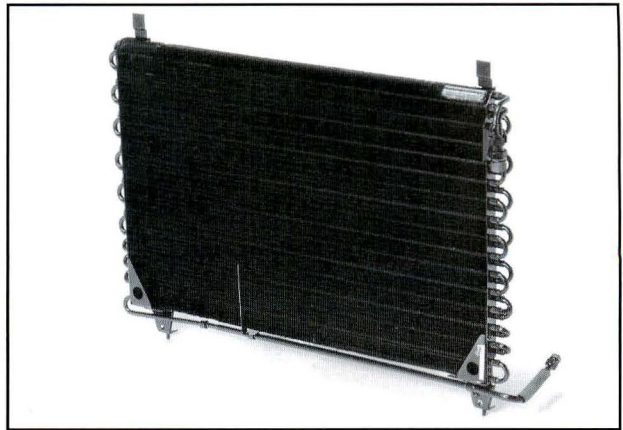

41320057

●ベンツ Sクラス (126) 380クーペ/500クーペ

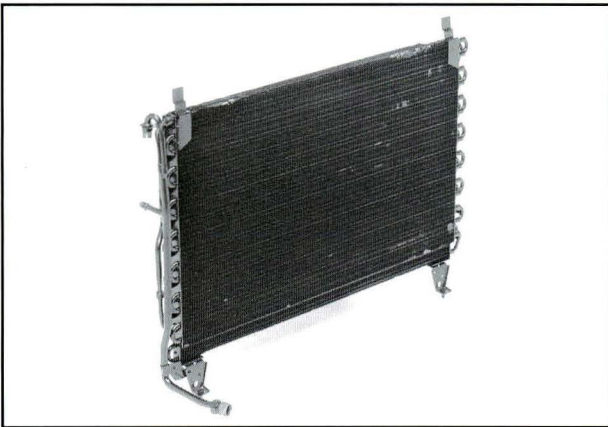

41320058

●ベンツ Sクラス (126) 500クーペ/560クーペ



41320059

●ベンツ Sクラス (140) 280~600



41320060

●ベンツ Vクラス (638) 230/280



41320061

●ベンツ Aクラス (168) 160/190

**41320062**

●ベンツ スプリンター(901) 2.3~2.9

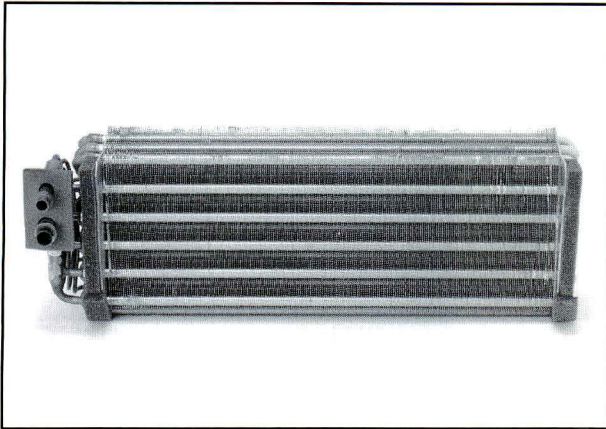

42320032

●ベンツ 190 (201) 2.0~2.6

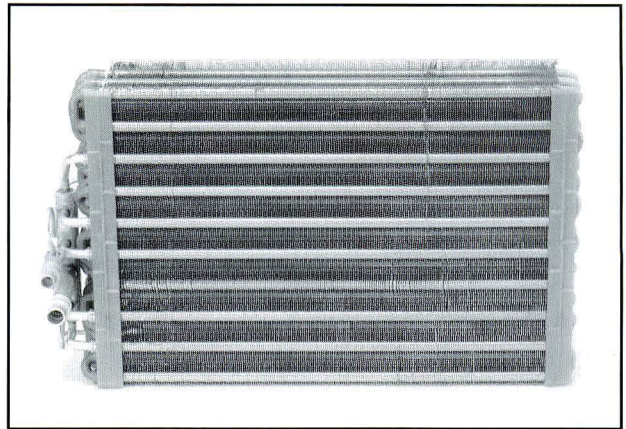

42320033

●ベンツ Cクラス (202) 200~280, CLKクラス (208) 200~320
※左ハンドル用

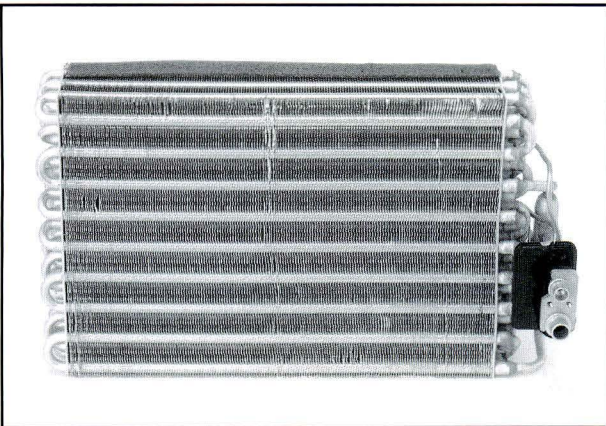

42320034

●ベンツ Cクラス (202) 200~280, CLKクラス (208) 200~320
※右ハンドル用

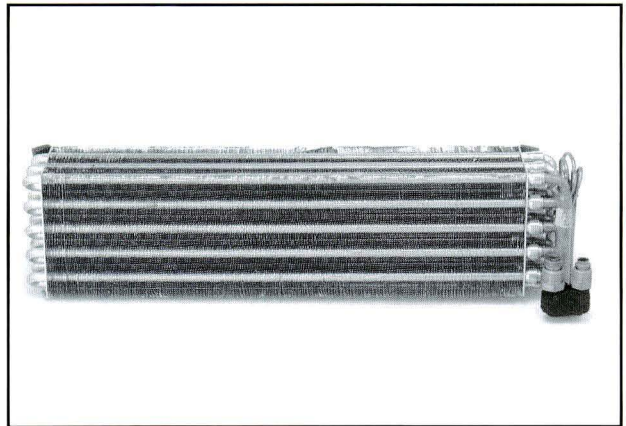

42320035

●ベンツ Eクラス (123) 230~300
※左ハンドル用

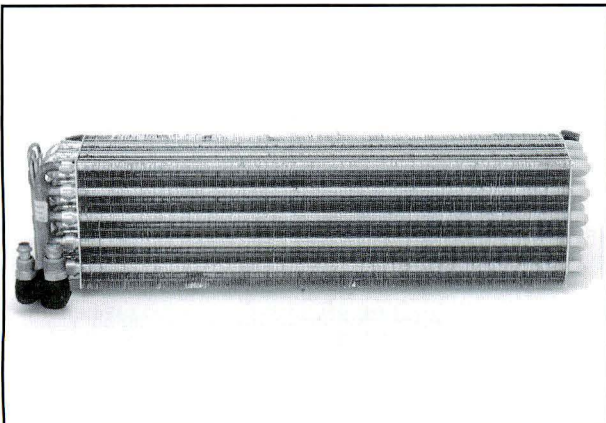

42320036

●ベンツ Eクラス (123) 230~300
※右ハンドル用

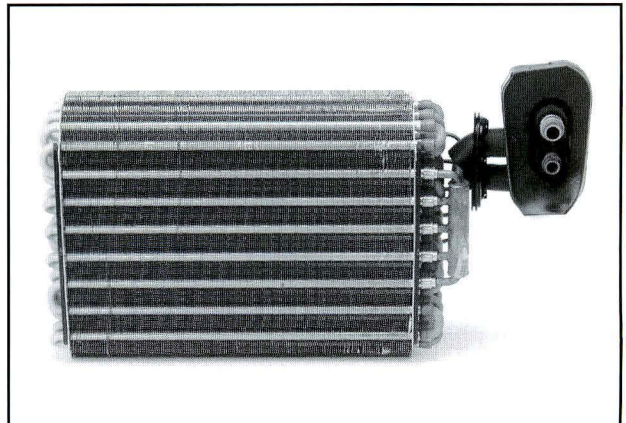

42320037

●ベンツ Eクラス (124) 220~500

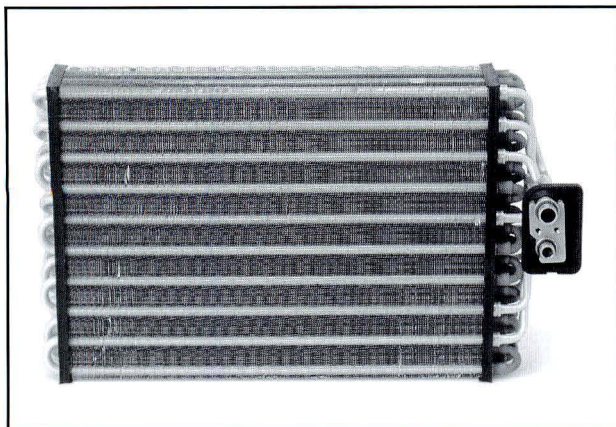
**42320038**

●ベンツ Eクラス (210) 230～430
※左ハンドル用

**42320039**

●ベンツ Eクラス (210) 230～430
※右ハンドル用

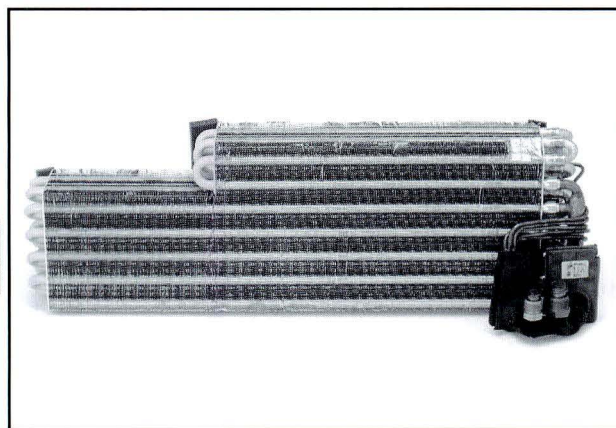
**42320040**

●ベンツ Sクラス (126) 280～560
※左ハンドル用

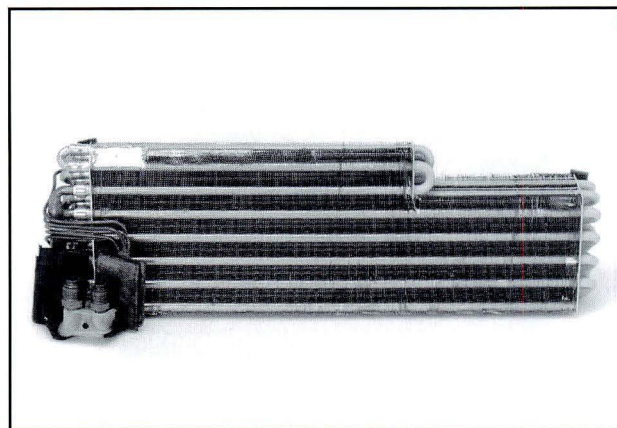
**42320041**

●ベンツ Sクラス (126) 300
※右ハンドル用

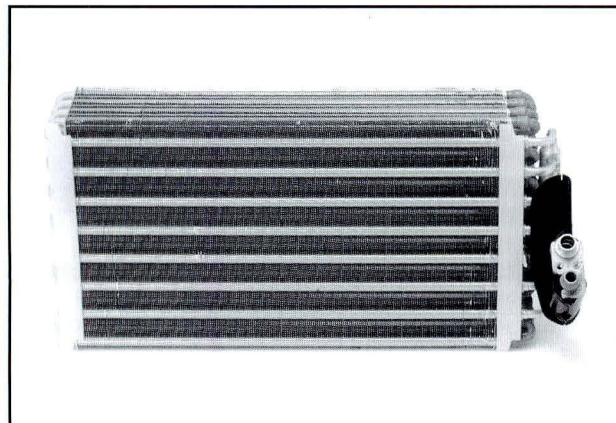
**42320042**

●ベンツ Sクラス (140) 280～600
※左ハンドル用, フロント側, バッフル (59320001) と
同時交換の場合有り

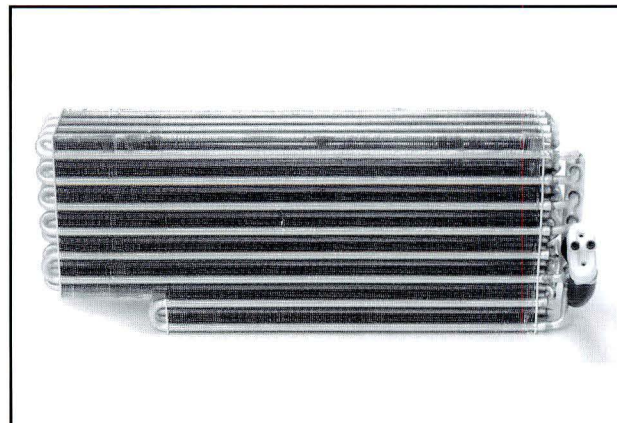
**42320043**

●ベンツ Sクラス (140) 280～600
※左ハンドル用, フロント側

MERCEDES-BENZ EVAPORATORS

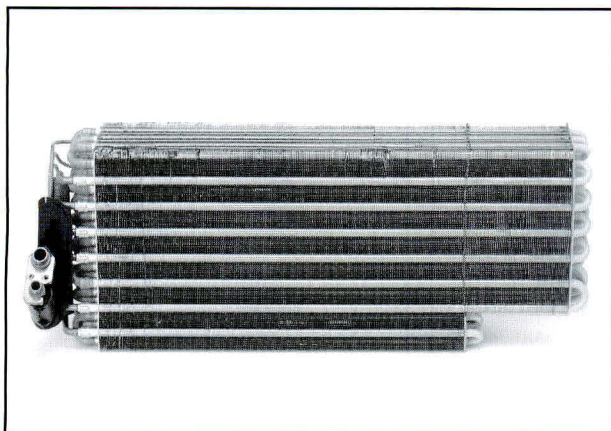

42320044

●ベンツ Sクラス (140) 280~600

※右ハンドル用, フロント側

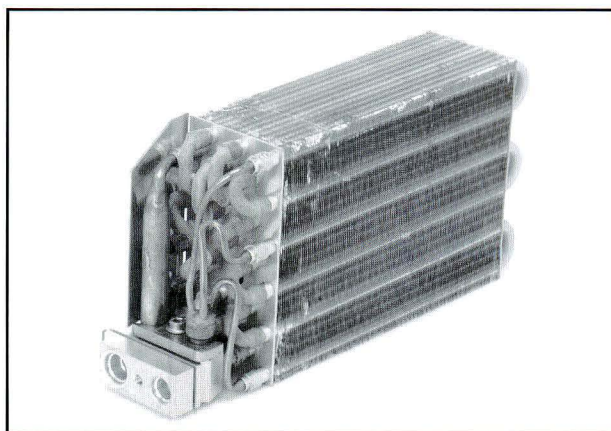

42320045

●ベンツ Sクラス (140) 280~600

※リア側

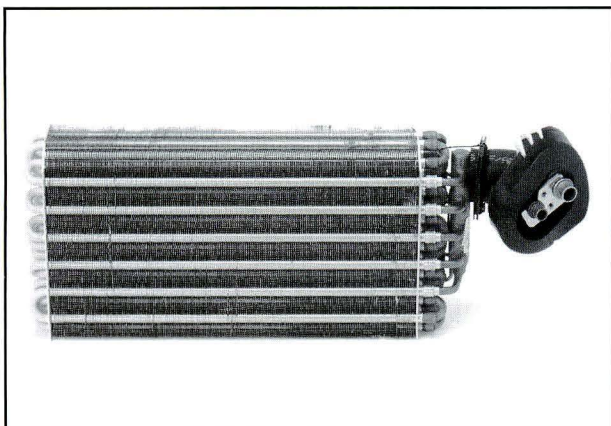

42320046

●ベンツ SLクラス (129) 320~600

■バッフル

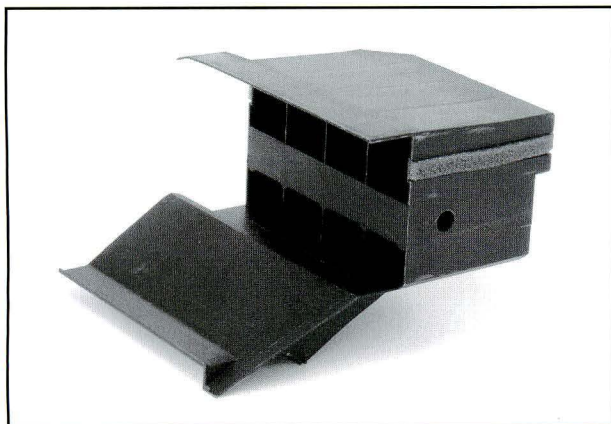

59320001

●ベンツ Sクラス (140)

※エバポレーター (42320042) 交換時に必要な場合有り

MERCEDES-
BENZ



43320013

●ベンツ 190 (W201), Eクラス (W124), Sクラス (W140), SLクラス (R129), Gクラス (W463)



43320014

●ベンツ Cクラス (W202), CLKクラス (W208), ●ベンツ Eクラス (W123) Eクラス (W210), Sクラス (W140), SLKクラス (R170), Vクラス (W638)



43320015

●ベンツ Eクラス (W123)



43320016

●ベンツ Sクラス (W126)



43320017

●ベンツ Sクラス (W220)

MERCEDES-BENZ

MERCEDES-BENZ

RECEIVER DRIERS



45320033

●ベンツ 190 (201)



45320034

●ベンツ Cクラス (202), CLKクラス (208)
※プレッシャースイッチ (46320006) 1個使用



45320035

●ベンツ Cクラス (202), CLKクラス (208)
※プレッシャースイッチ (46320006) 2個使用



45320036

●ベンツ Eクラス (123)
※230(~060687), 280E(~029142), 240D(~043368), 300D(~055526)はプレッシャースイッチ (46320005) とOリングが必要

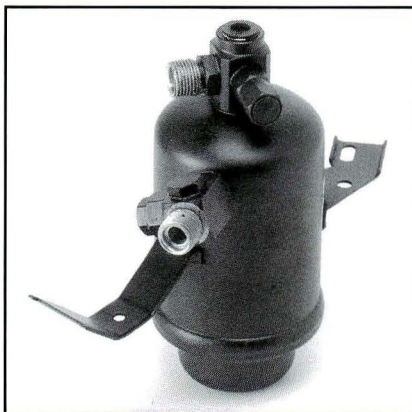

45320037

●ベンツ Eクラス (124)



45320038

●ベンツ Eクラス (210)
※~A160165/J023680はホース (59320002) と同時交換



45320039

●ベンツ Sクラス (126)
※~'85はスイッチ (46320004) と同時交換の場合有り



45320040

●ベンツ Sクラス (140)



45320041

●ベンツ Sクラス (140)

MERCEDES-BENZ



45320042

●ベンツ SLクラス (R107)

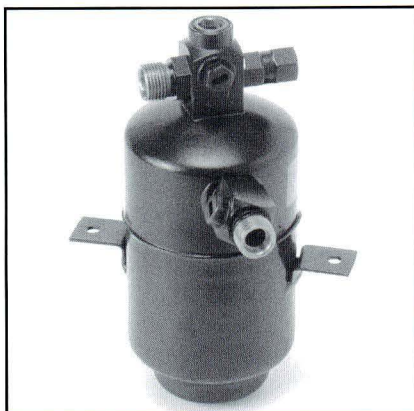

45320043

●ベンツ SLクラス (129)



45320044

●ベンツ SLクラス (129)



45320045

●ベンツ Vクラス (638)



45320046

●ベンツ Aクラス (168)



45320047

●ベンツ スプリンター (901)

MERCEDES-BENZ

■ホース



59320002

●ベンツ Eクラス (210)

※レシーバードライヤー (45320038) 交換時に必要な場合有り

MERCEDES-BENZ SWITCHES



46320004

- プレッシャースイッチ
- ベンツ 190 (201), Eクラス (124), Sクラス (126), SLクラス (129)
- ※配線付き (赤)、新型ドライバー用



46320005

- プレッシャースイッチ
- ベンツ 190 (201), Eクラス (124), Sクラス (126), SLクラス (129)
- ※配線無し



46320006

- プレッシャースイッチ
- ベンツ クラス (202), Eクラス (210), Sクラス (140), SLKクラス (170), Vクラス (638)



46320007

- プレッシャースイッチ
- ベンツ Sクラス (126)

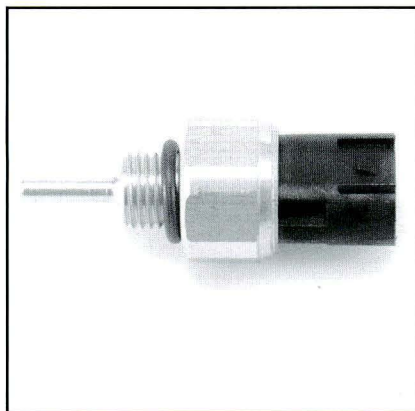

46320008

- 温度スイッチ
- ベンツ Eクラス (210), Sクラス (140)



46320009

- 温度スイッチ
- ベンツ Sクラス (126)
- ※旧型ドライバー用

MERCEDES-BENZ

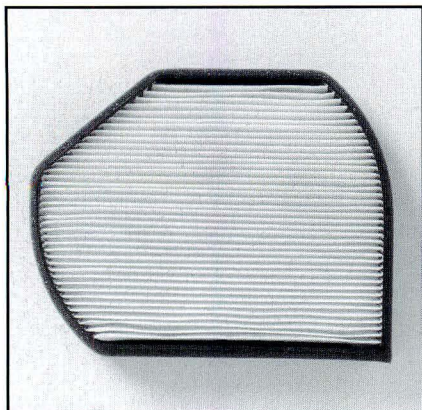

47320012

●ベンツ Cクラス (202), CLKクラス (208),
Eクラス (210), SLKクラス (170)
※左ハンドル用
サイズ (mm) 262×206×54

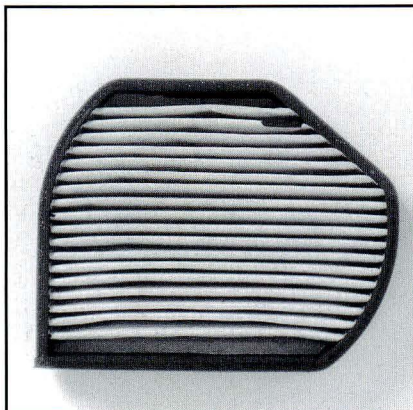

47320013

●ベンツ Cクラス (202), CLKクラス (208),
Eクラス (210), SLKクラス (170)
※47320012のチャコールフィルター
サイズ (mm) 262×206×54

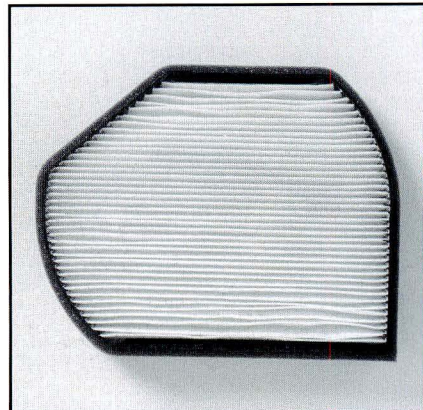

47320014

●ベンツ Cクラス (202), CLKクラス (208),
Eクラス (210), SLKクラス (170)
※右ハンドル用
サイズ (mm) 262×206×54

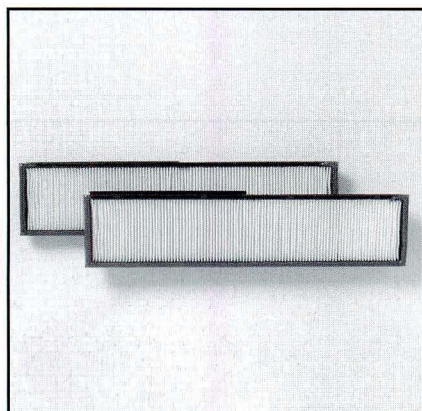

47320015

●ベンツ Eクラス (124)
※2個セット
サイズ (mm) 372×73×24

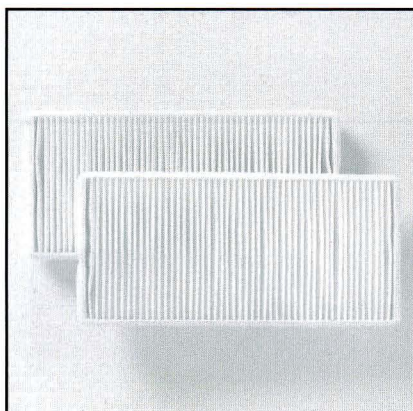

47320016

●ベンツ Eクラス (210),
Sクラス (220), Sクラス (215)
※2個セット、上部用
サイズ (mm) 254×115×40

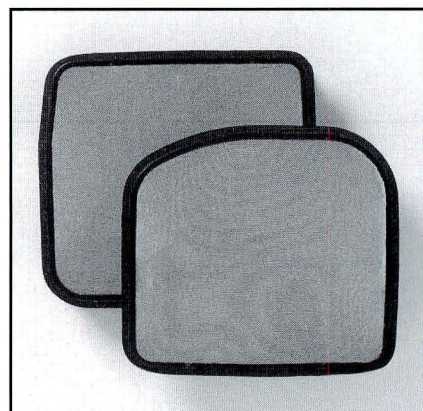

47320017

●ベンツ Eクラス (210),
Sクラス (220), Sクラス (215)
※2個セット、横部用

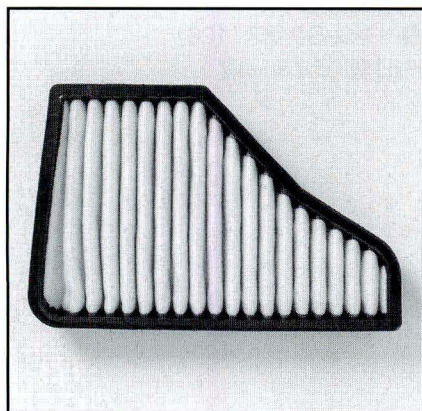

47320018

●ベンツ Sクラス (140)
※チャコールフィルター、左ハンドル用
サイズ (mm) 395.5×257×43

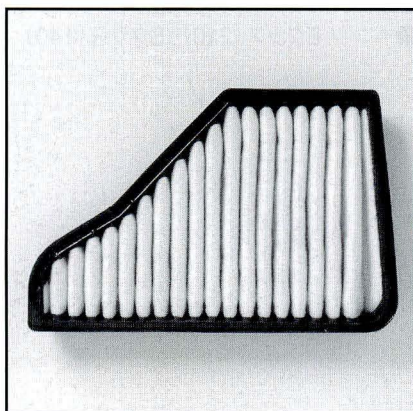

47320019

●ベンツ Sクラス (140)
※チャコールフィルター、右ハンドル用
サイズ (mm) 395.5×257×43

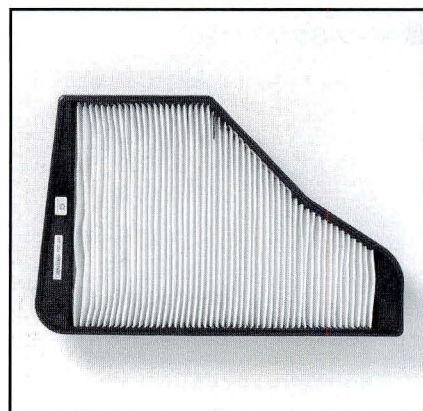

47320020

●ベンツ Sクラス (140)
※ダストフィルター、左ハンドル用
サイズ (mm) 395.5×257×43

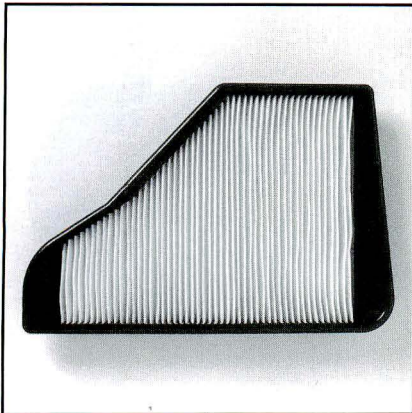
**47320021**

●ベンツ Sクラス (140)
※ダストフィルター、右ハンドル用
サイズ (mm) 395.5×257×43

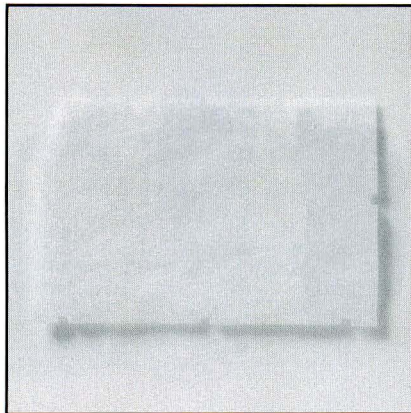
**47320022**

●ベンツ Sクラス (140)
※サーキュレイティングフィルター
サイズ (mm) 226×144×10

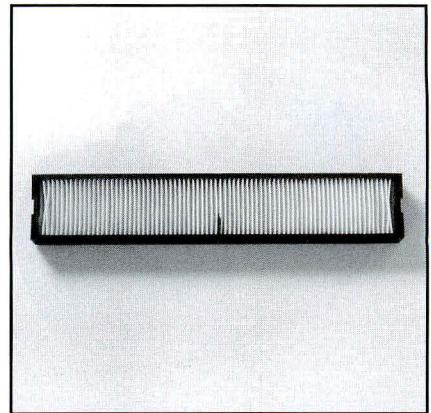
**47320023**

●ベンツ SLクラス (R129)
※サイズ (mm) 495×92×28

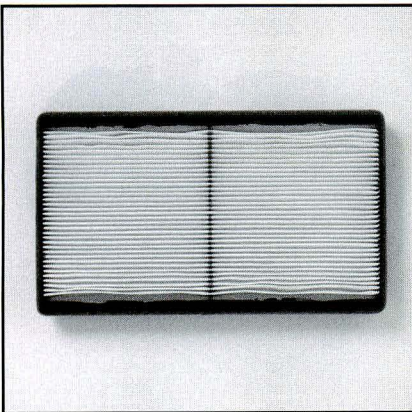
**47320024**

●ベンツ Vクラス (638)
※サイズ (mm) 364×201×28

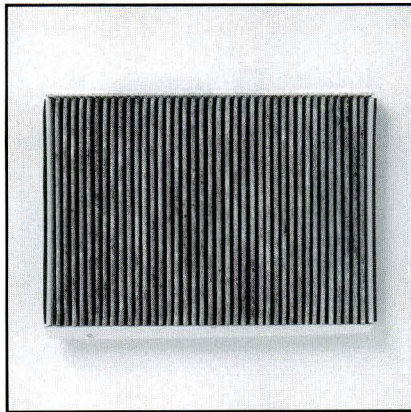
**47320025**

●ベンツ Aクラス (168)
※チャコールフィルター
サイズ (mm) 354×246×32

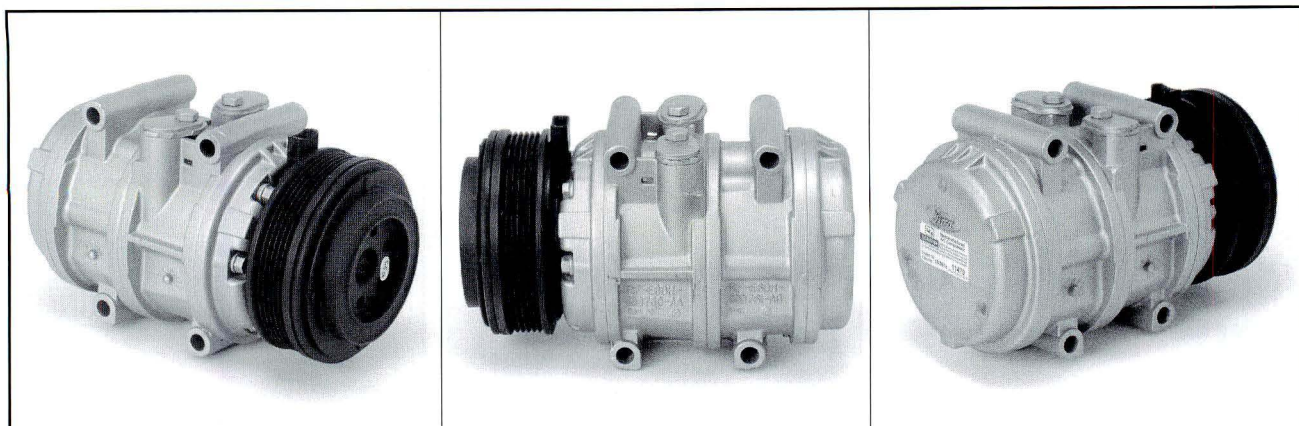

31010100

- 日本電装 ●タイプ:FS6 ●ガス:R12
- マーキュリー セーブル 3.0

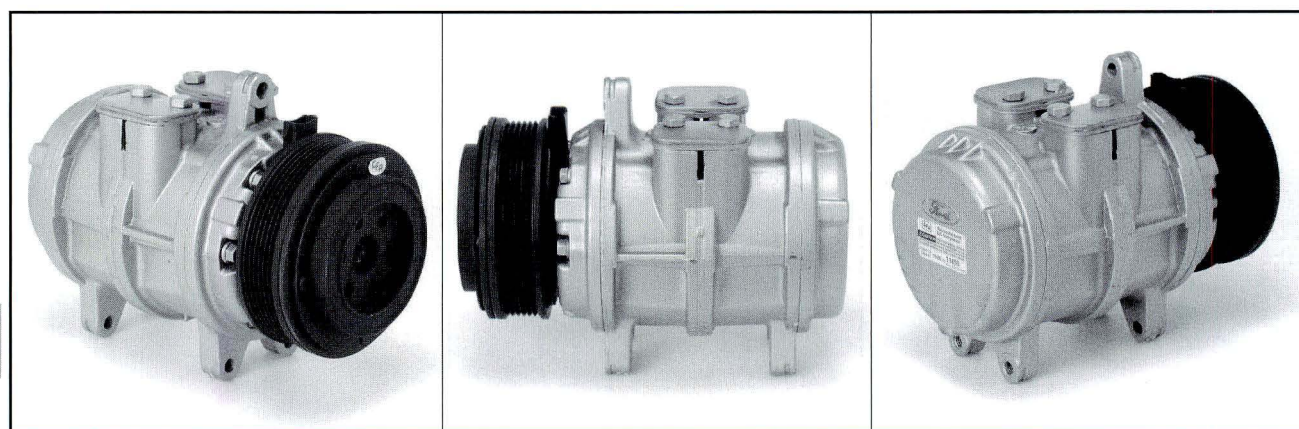

31010102

- 日本電装 ●タイプ:FS6 ●ガス:R12
- マーキュリー グランドマーキス 5.0



31010104

- 日本電装 ●タイプ:6E171 ●ガス:R12
- マーキュリー グランドマーキス 5.0

※クラッチ無し

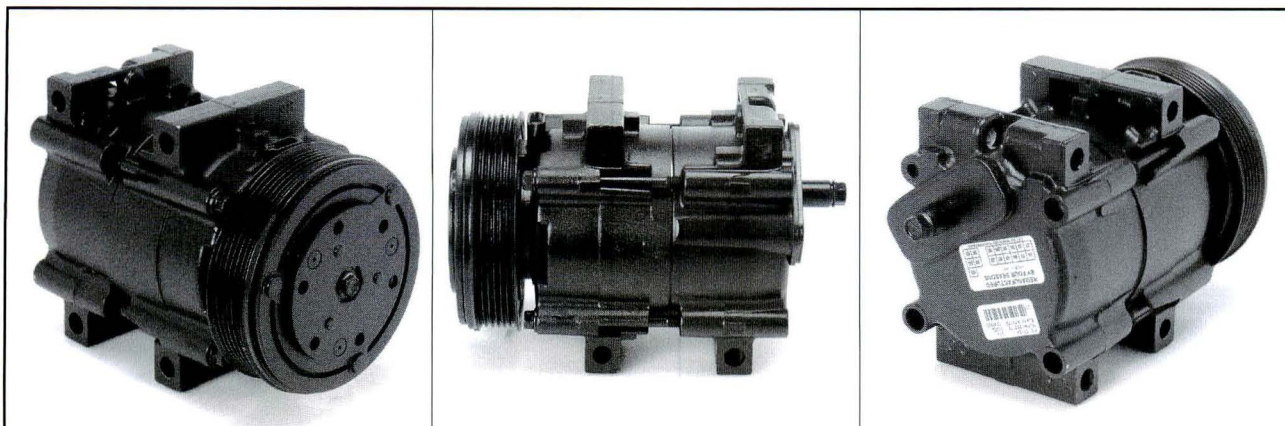

31110110

- モータークラフト ●タイプ:FS10 ●ガス:R12
- マーキュリー セーブル 3.0

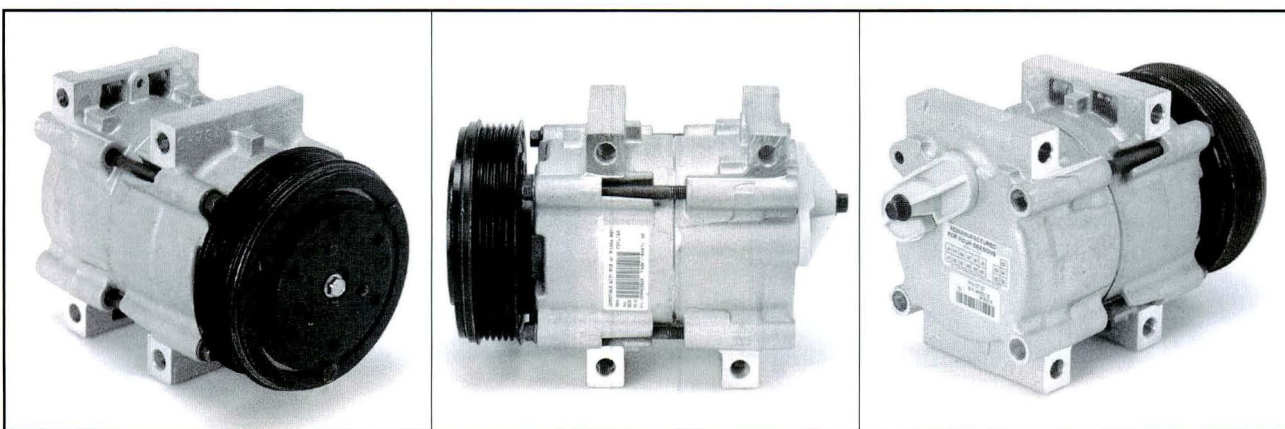

31110112

- モータークラフト ●タイプ:FS10 ●ガス:R12/R134a
- マーキュリー クーガー 3.8

MERCURY



31110113

- モータークラフト ●タイプ:FS10 ●ガス:R134a
- マーキュリー グランドマーキス 4.6

※クラッチ無し

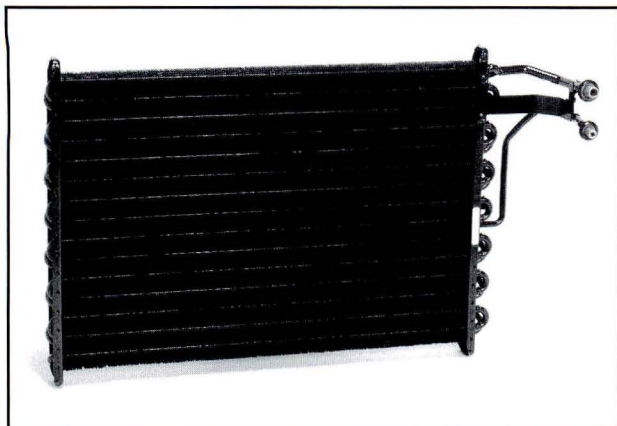

41270028

●マーキュリークーガー 3.8

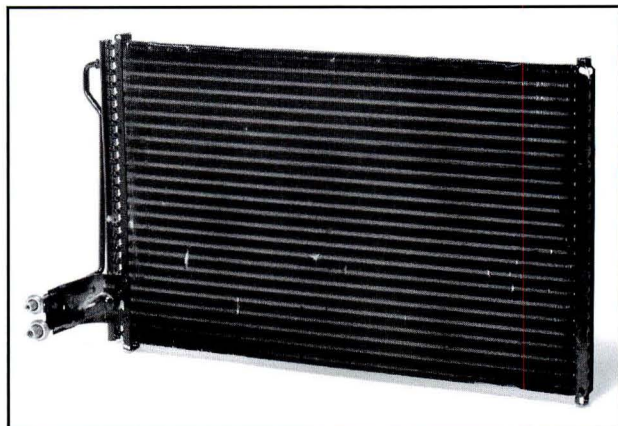

41270029

●マーキュリークーガー 3.8

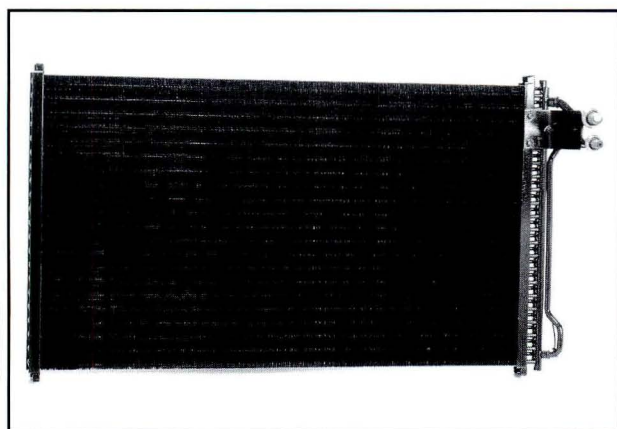

41270030

●マーキュリークーガー 3.8

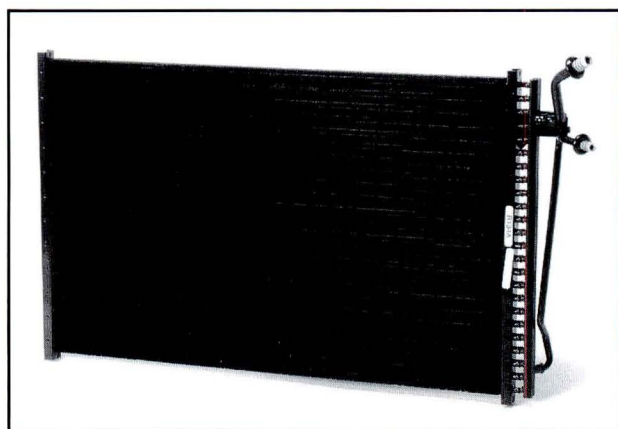

41270025

●マーキュリーセーブル 3.0

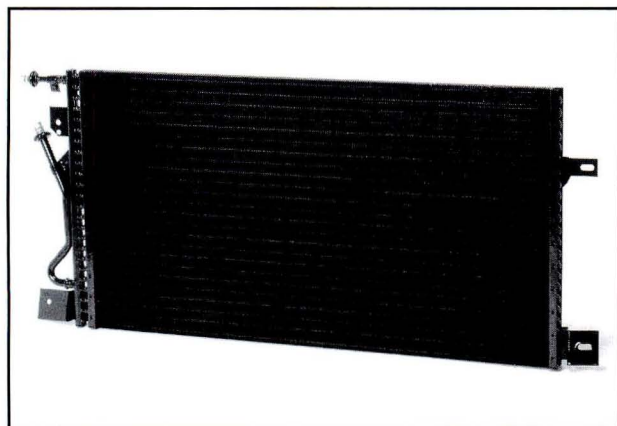

41270026

●マーキュリーセーブル 3.0

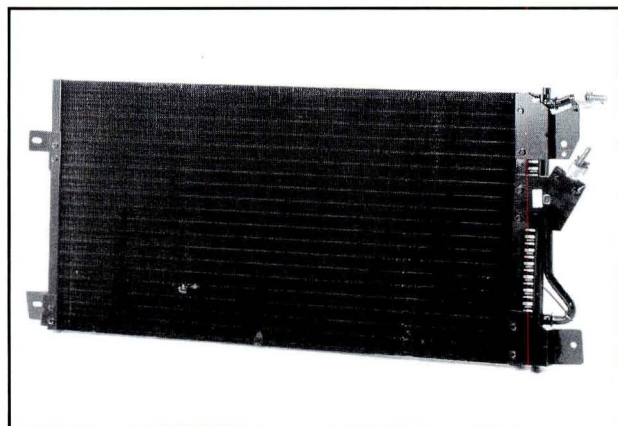

41270027

●マーキュリーセーブル 3.0



42270020

●マーキュリー クーガー 3.8



42270021

●マーキュリー クーガー 3.8



42270023

●マーキュリー クーガー 3.8



42270024

●マーキュリー クーガー 3.8



42270018

●マーキュリー セーブル 3.0



42270019

●マーキュリー セーブル 3.0

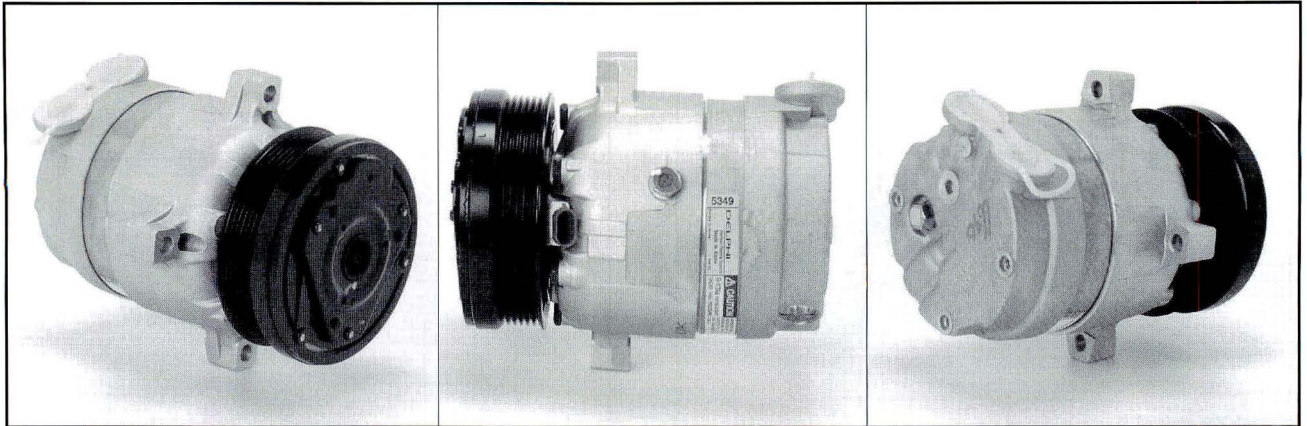

31120153

- GM/ハリソン ●タイプ:V5 ●ガス:R134a
- オペル アストラ F 1.6~2.0 , ベクトラ A 2.0/2.5, カリブラ A 2.0

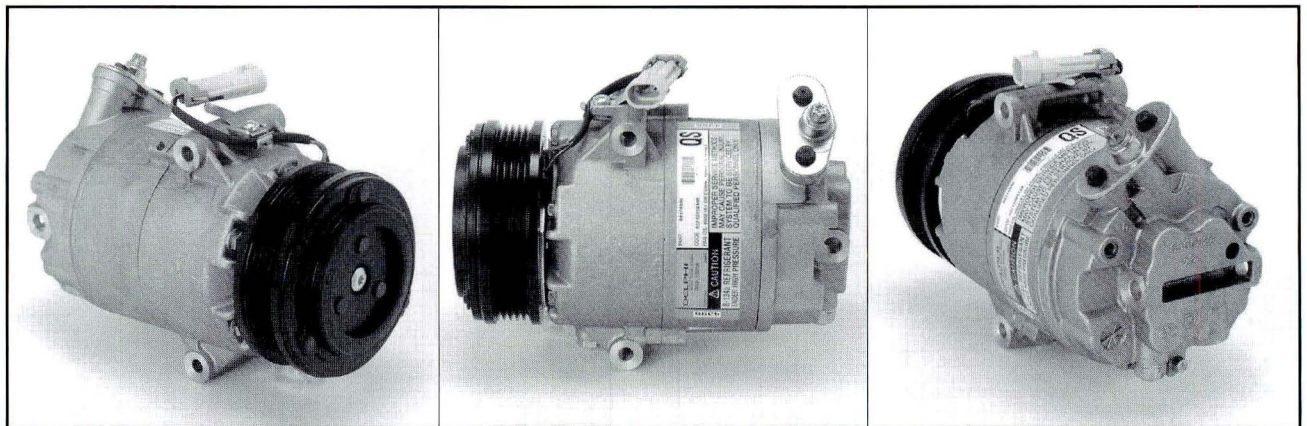

31120154

- GM/ハリソン ●タイプ:CVC ●ガス:R134a
- オペル アストラ G 1.8/2.0

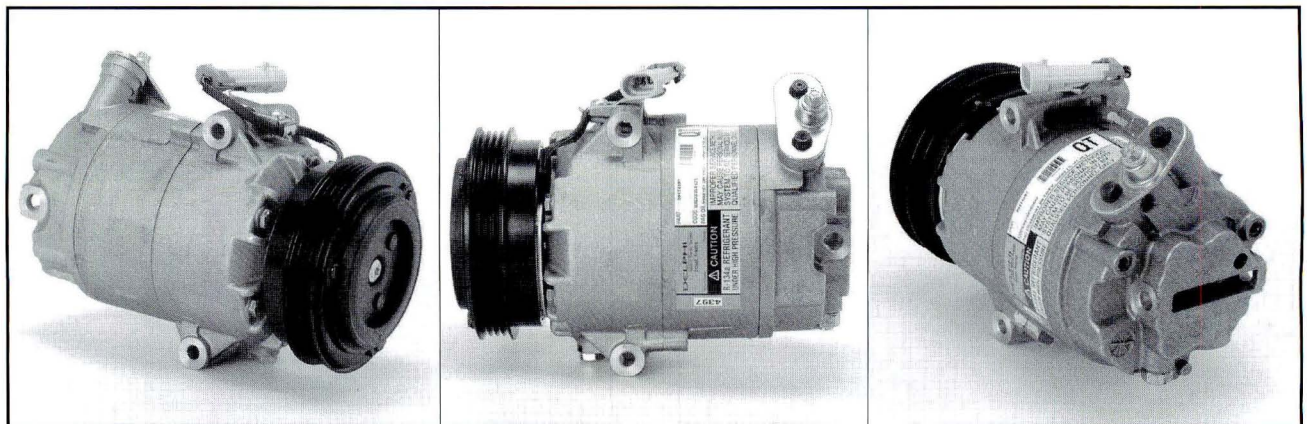

31120155

- GM/ハリソン ●タイプ:CVC ●ガス:R134a
- オペル アストラ G 1.7TD

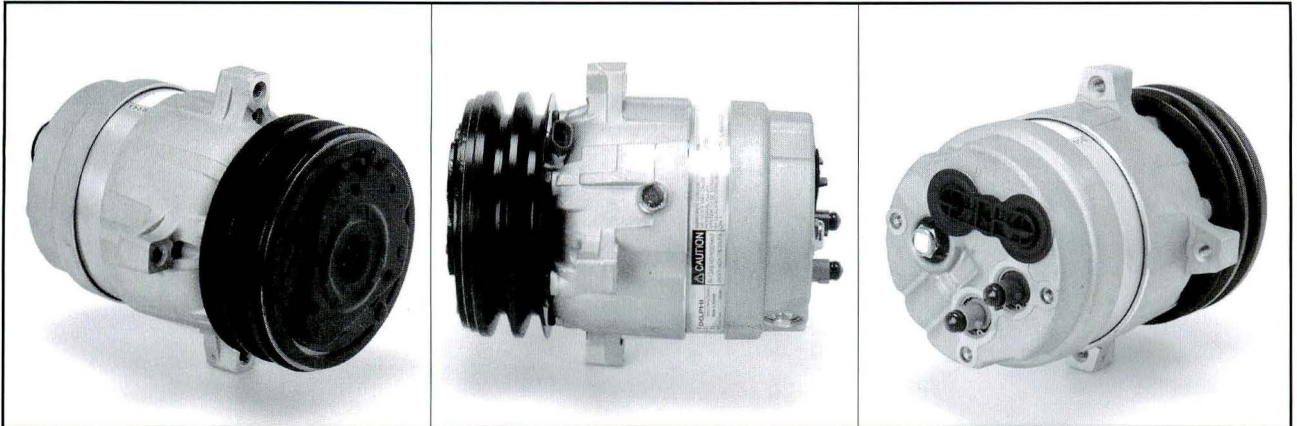

31120156

※2V プーリー 有効径 134mm

- GM/ハリソン ●タイプ:V5 ●ガス:R12
- オペル ベクトラ A 2.0/2.5, カリブラ A 2.0

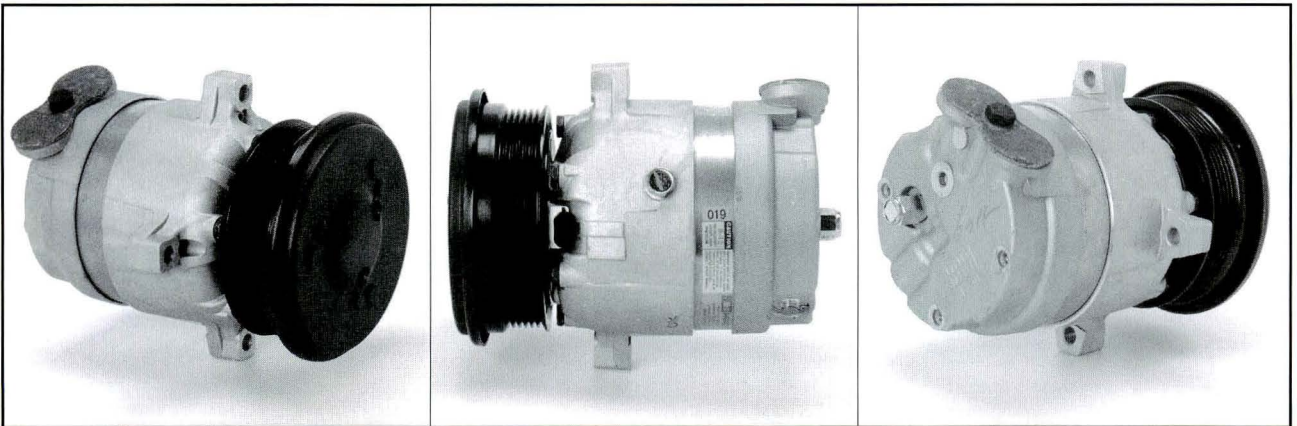

31120157

※6V プーリー 有効径 126mm

- GM/ハリソン ●タイプ:V5 ●ガス:R12
- オペル ベクトラ A 2.0/2.5, カリブラ A 2.0

OPEL

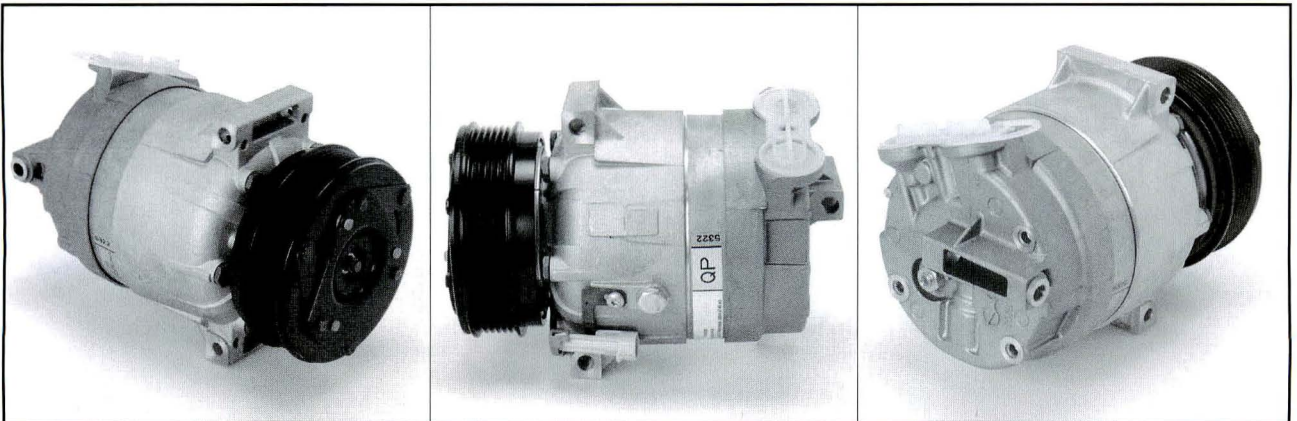

31120158

※6V プーリー 有効径 119mm

- GM/ハリソン ●タイプ:V5 ●ガス:R134a
- オペル オメガ B 2.5TD

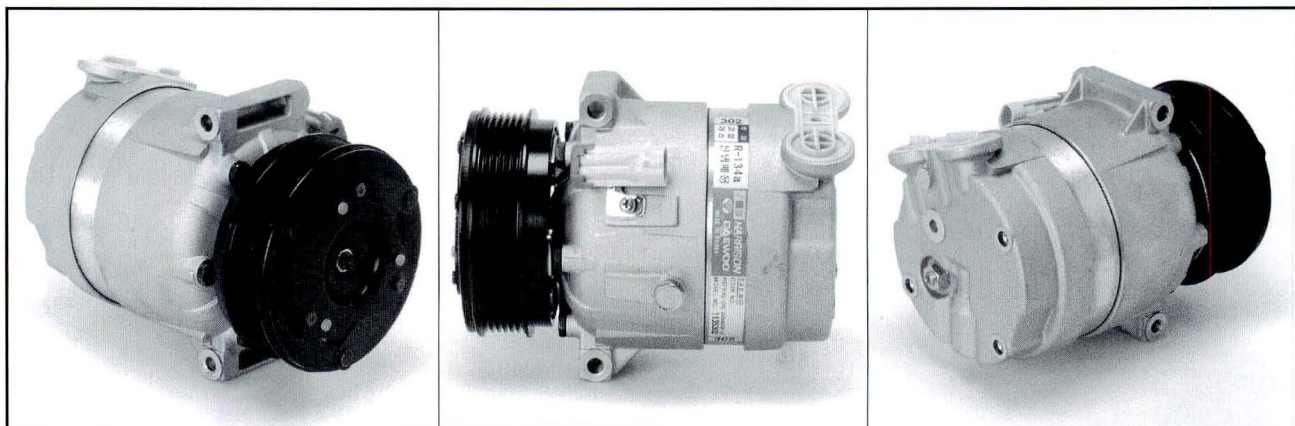

31120159

※6V プーリー 有効径 119mm

- GM/ハリソン ●タイプ:V5 ●ガス:R134a
- オペル ベクトラ B 1.8/2.0

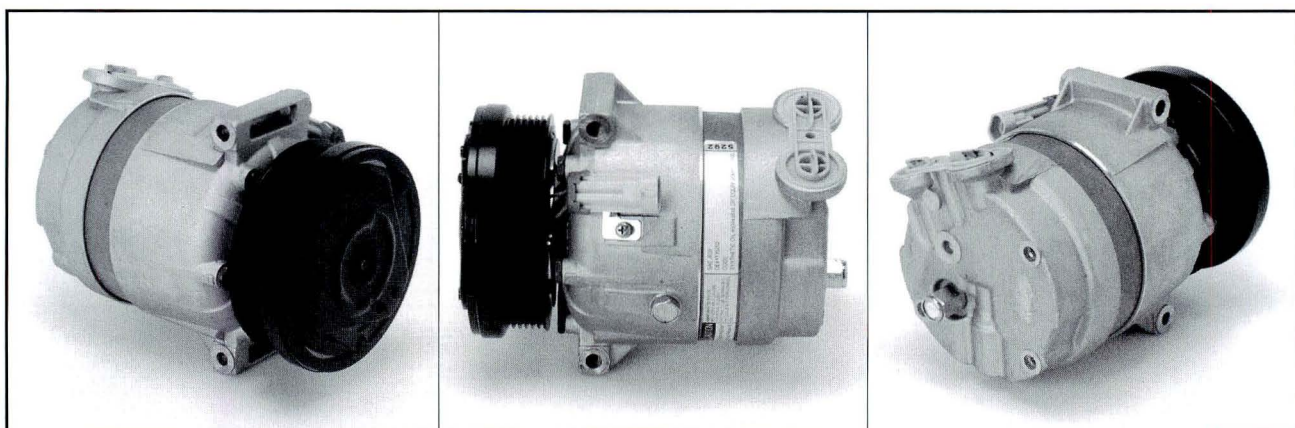

31120160

※6V プーリー 有効径 127mm

- GM/ハリソン ●タイプ:V5 ●ガス:R134a
- オペル ベクトラ B 1.8/2.0

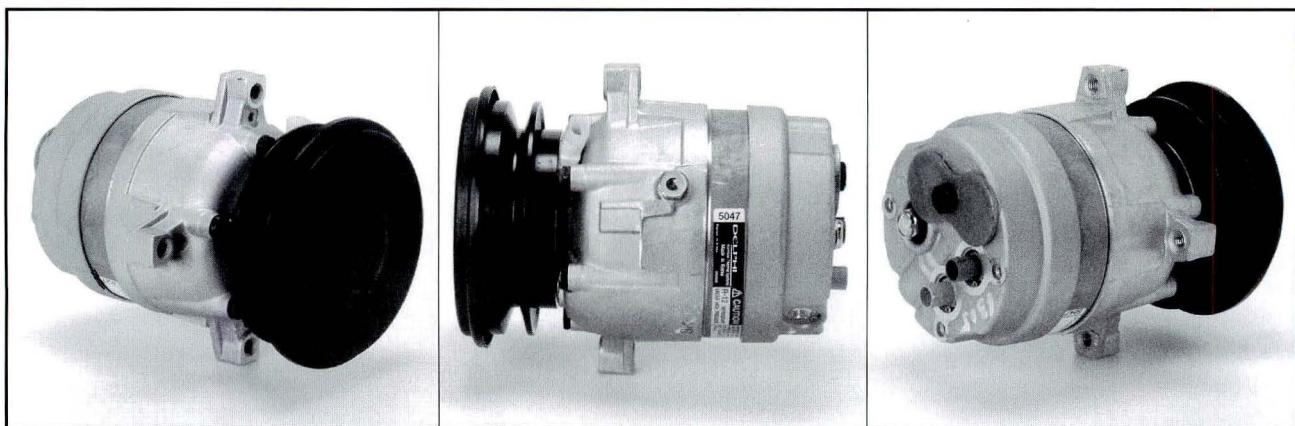

31120161

- GM/ハリソン ●タイプ:V5 ●ガス:R12
- オペル オメガ A 2.0

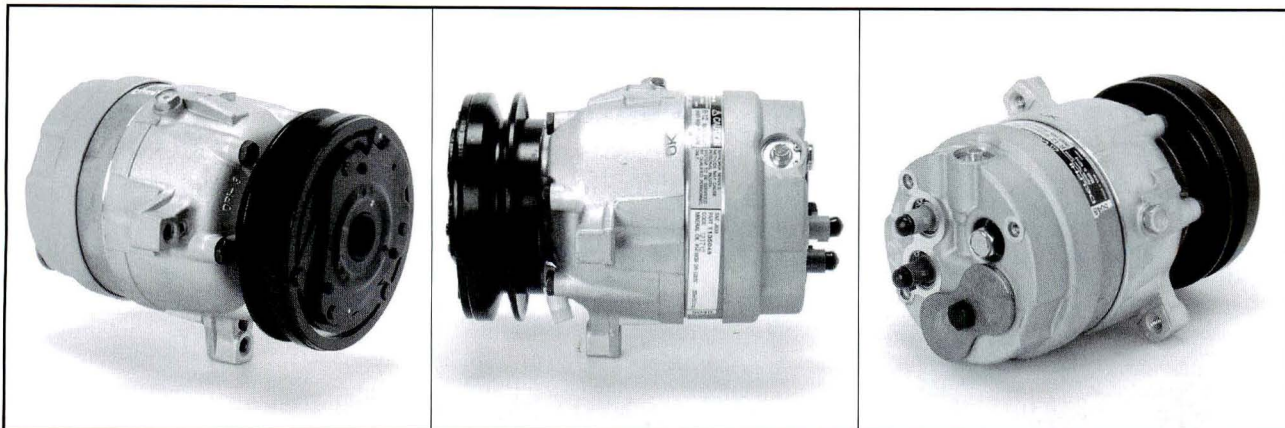

31120162

- GM/ハリソン ●タイプ:V5 ●ガス:R12
- オペル オメガ A 3.0

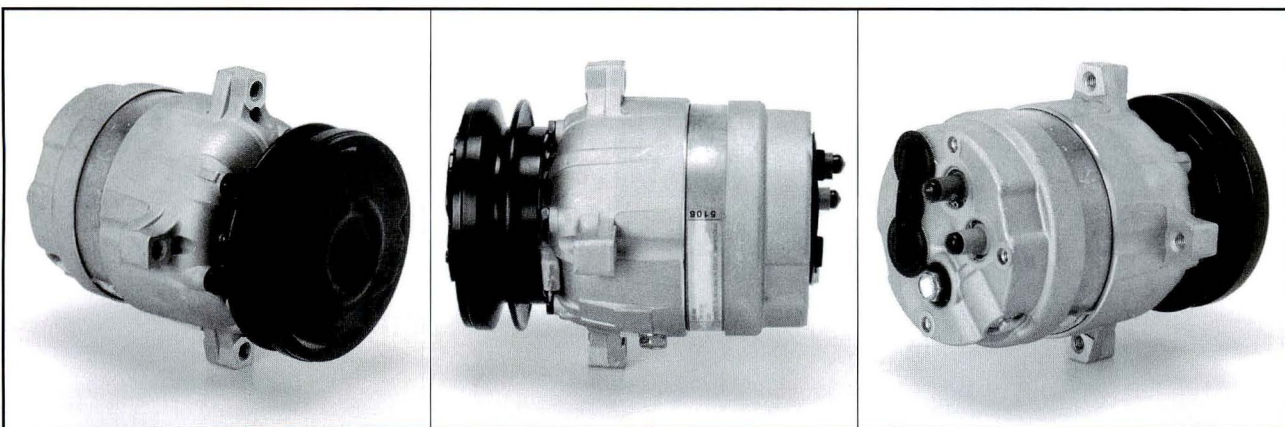

31120163

- GM/ハリソン ●タイプ:V5 ●ガス:R12
- オペル オメガ A 2.0~3.0

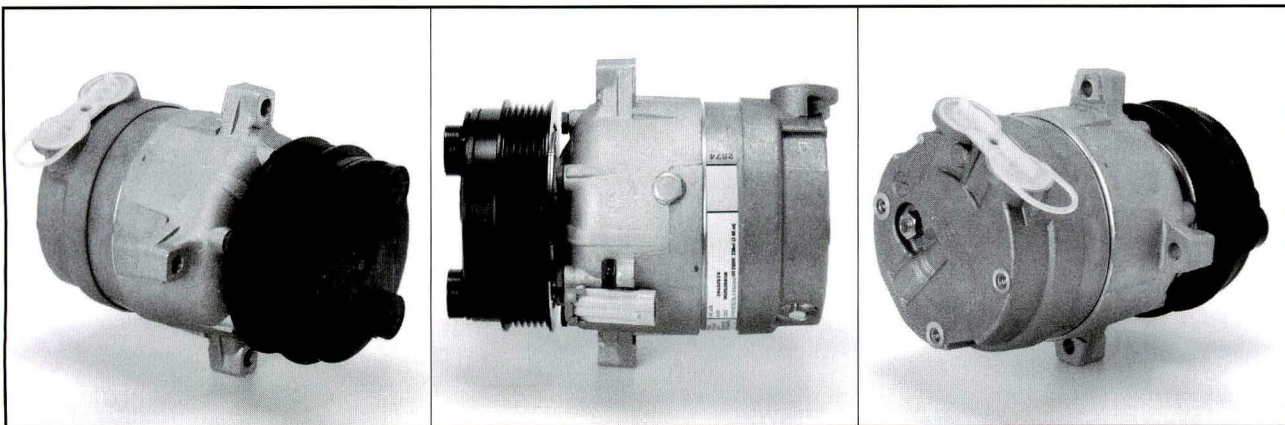

31120164

- GM/ハリソン ●タイプ:V5 ●ガス:R134a
- オペル オメガ B 2.0~3.0

OPEL

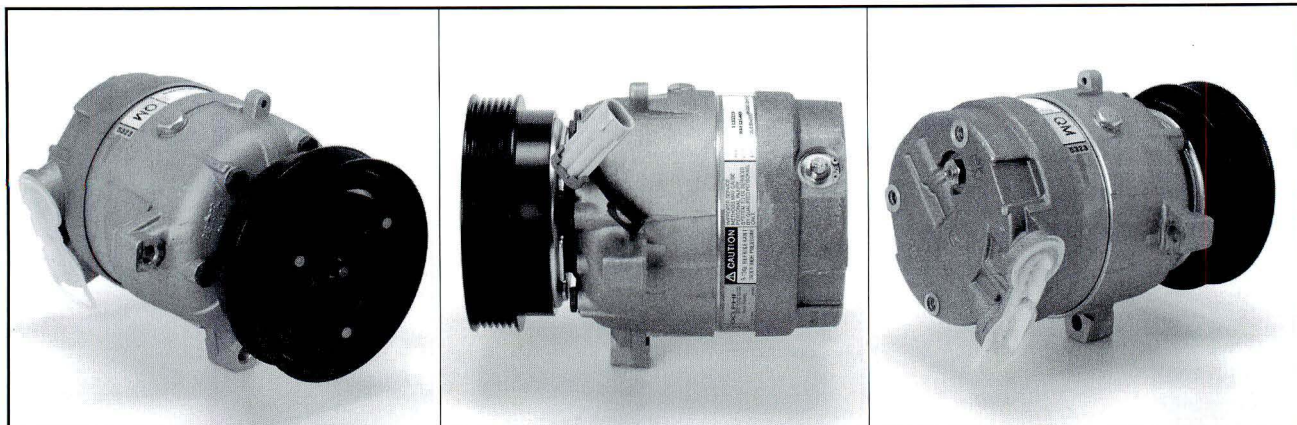
**31120165**

- GM/ハリソン ●タイプ:V5 ●ガス:R134a
- オペル ヴィータ B 1.4/1.6

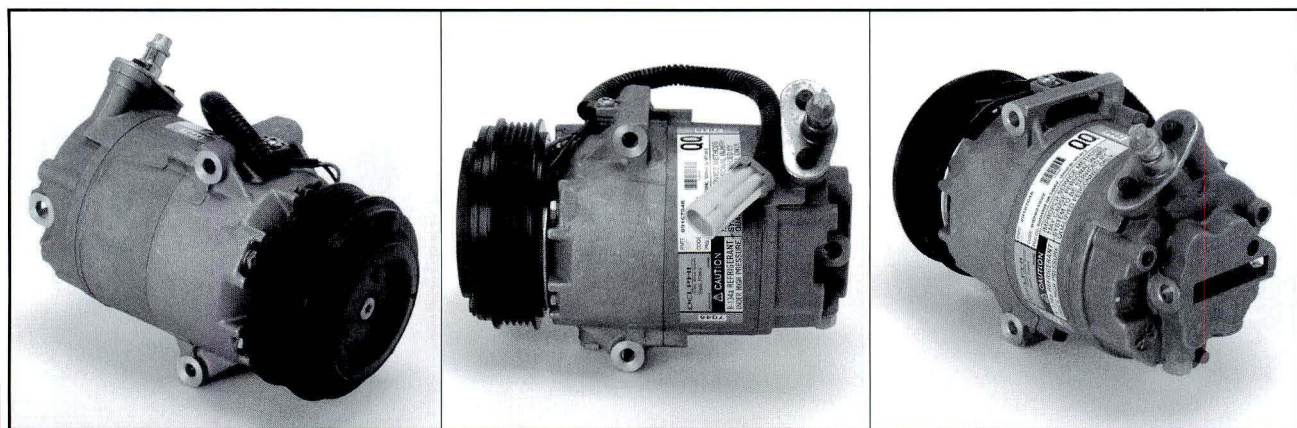
**31120166**

- GM/ハリソン ●タイプ:CVC ●ガス:R134a
- オペル ヴィータ C 1.0/1.2

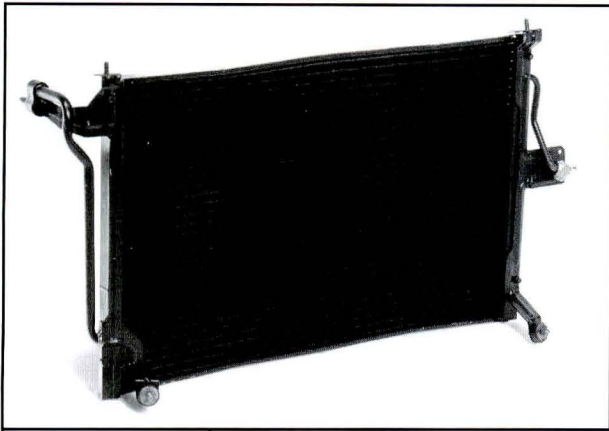

41340063

●オペル アストラ F 1.6~2.0

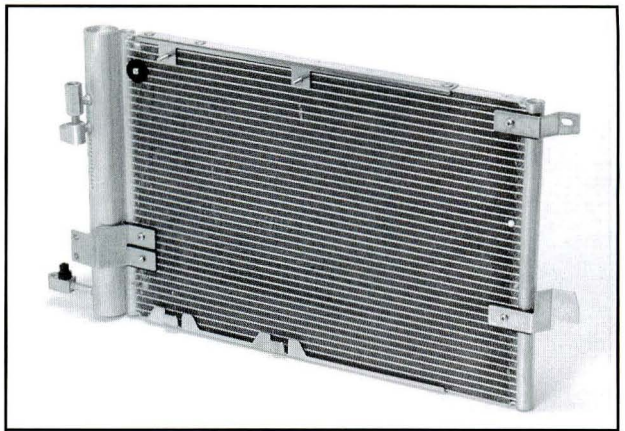

41340064

●オペル アストラ G 1.8/2.0



41340065

●オペル アストラ G 1.7D/2.0D

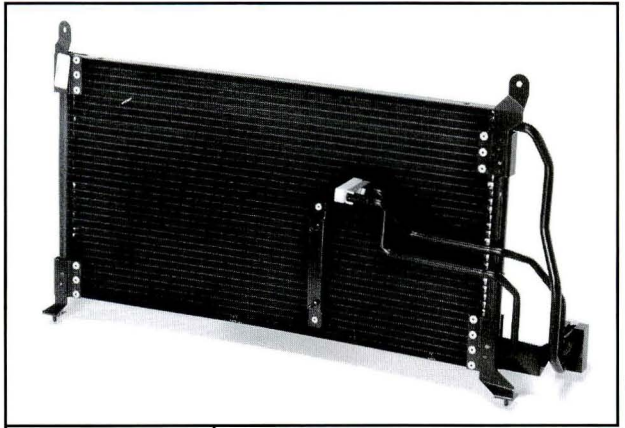

41340066

●オペル ベクトラ A 2.0/2.5

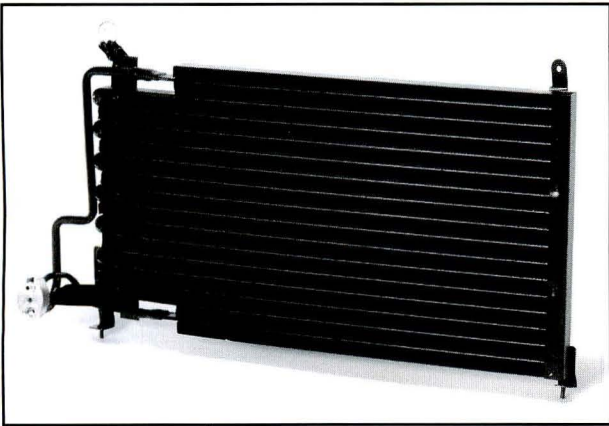

41340067

●オペル ベクトラ A 2.0/2.5

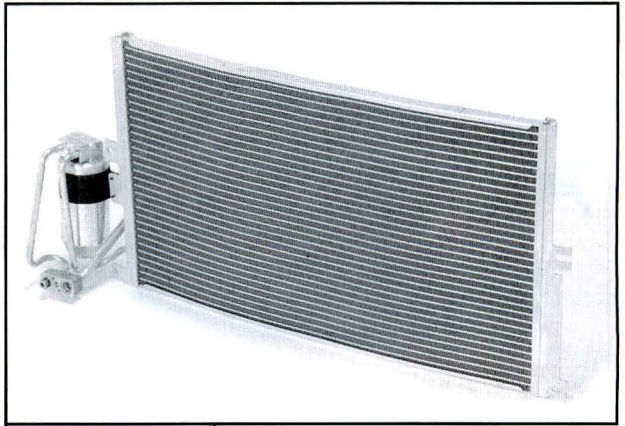

41340068

●オペル ベクトラ B 1.8~2.5

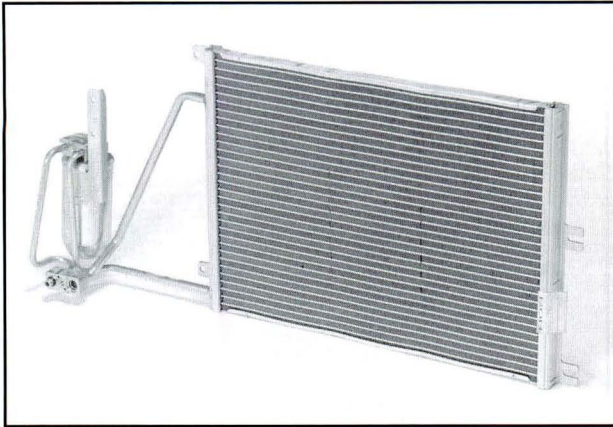
**41340069**

●オペル ベクトラ B 2.0D

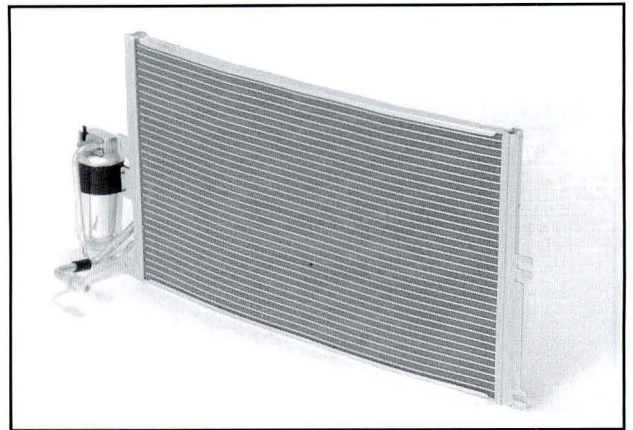
**41340070**

●オペル ベクトラ B 1.8~2.5

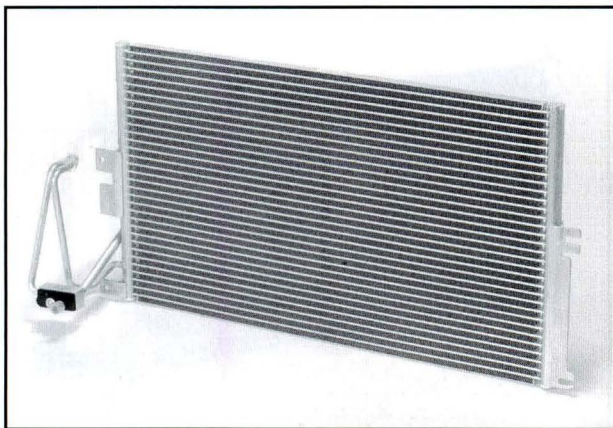
**41340071**

●オペル ベクトラ B 1.8~2.5

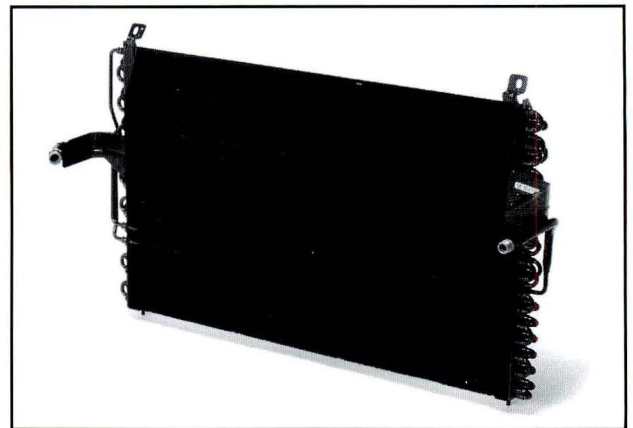
**41340072**

●オペル オメガ A 2.6/3.0

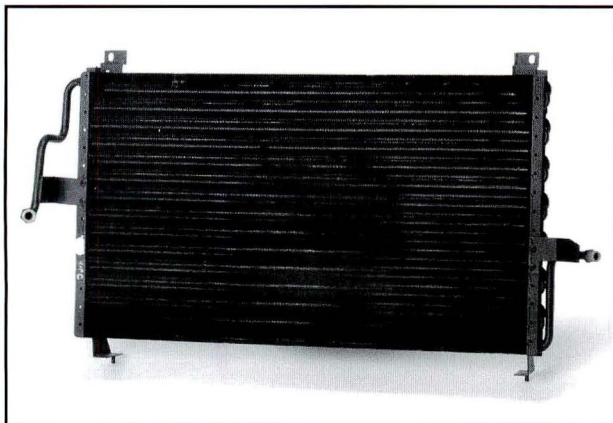
**41340073**

●オペル オメガ A 2.4/2.6

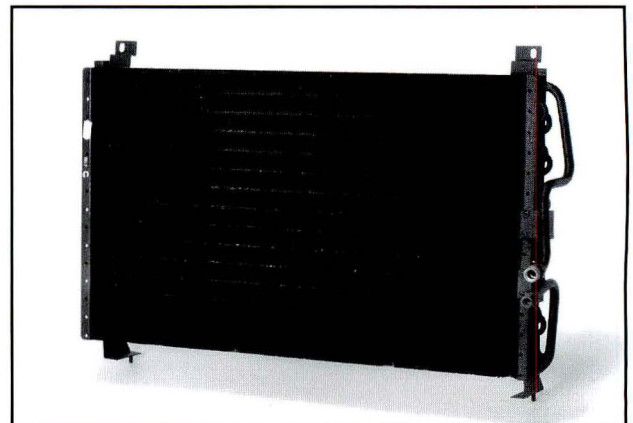
**41340074**

●オペル オメガ A 3.0

OPEL

**41340075**

●オペル オメガ B 2.0~3.0

**41340076**

●オペル ヴィータ B 1.4/1.6

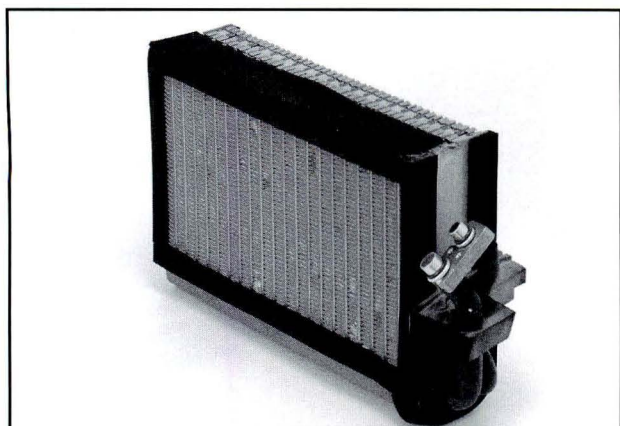

42340047

●オペル アストラ F 1.6~2.0, ベクトラ A 2.0/2.5, カリブラ 2.0
※左ハンドル用

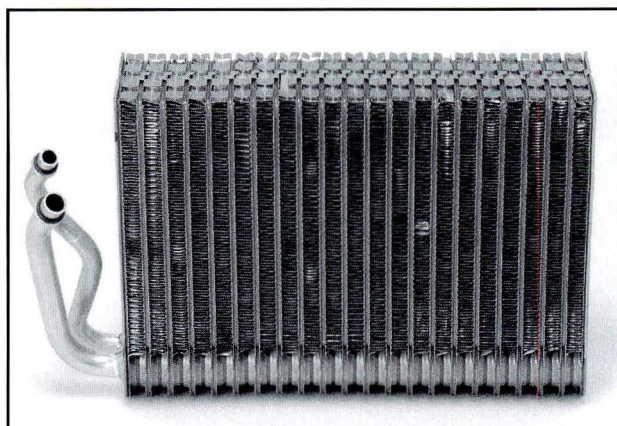

42340048

●オペル アストラ F 1.6~2.0, ベクトラ A 2.0/2.5, カリブラ 2.0
※右ハンドル用

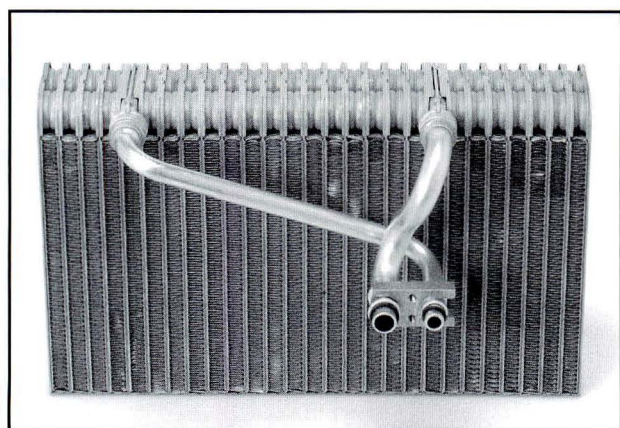

42340049

●オペル ベクトラ B 1.8~2.5
※左ハンドル用

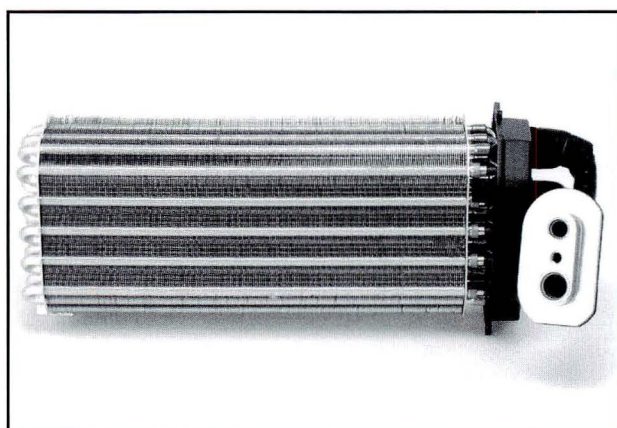

42340050

●オペル オメガ A 2.0~3.0
※左ハンドル用

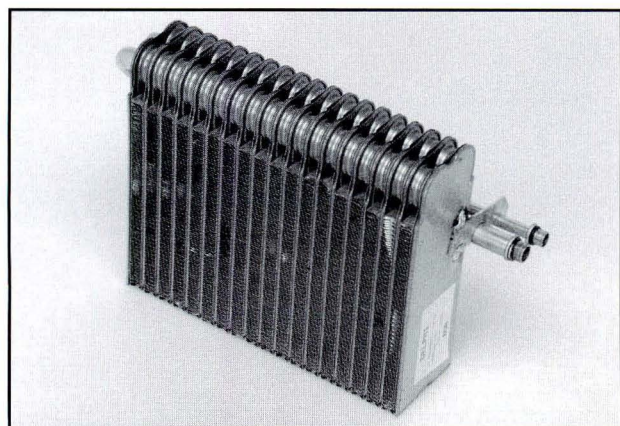

42340051

●オペル ヴィータ B 1.4/1.6
※左ハンドル用

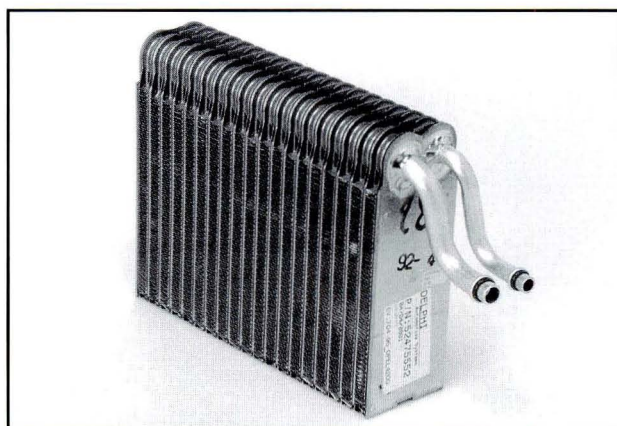

42340052

●オペル ヴィータ B 1.4/1.6
※左ハンドル用

OPEL

OPEL

EXPANSION VALVES



43340018

●オペル アストラ F, ヴィータ B



43340019

●オペル ベクトラ A/B, オメガ B, カリブラ



43340020

●オペル ベクトラ B

OPEL

ORIFICE TUBES

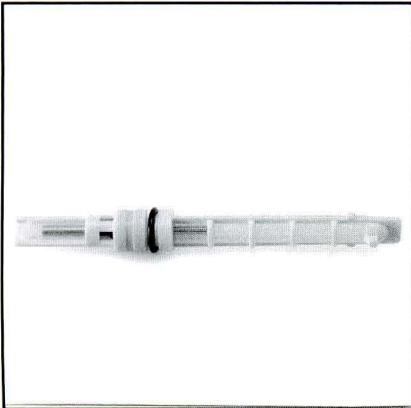

44430007

●オペル オメガ, ベクトラ, カリブラ

OPEL

**45340048**

● オペル アストラ F

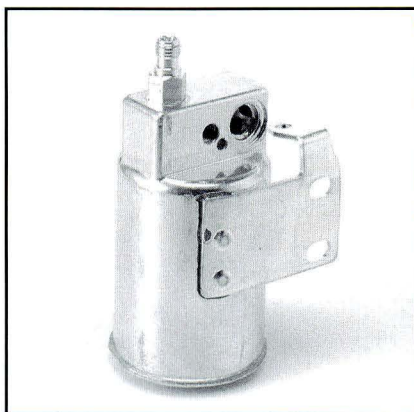
**45340049**

● オペル アストラ G

**45340050**

● オペル ベクトラ A, カリブラ, ヴィータ B

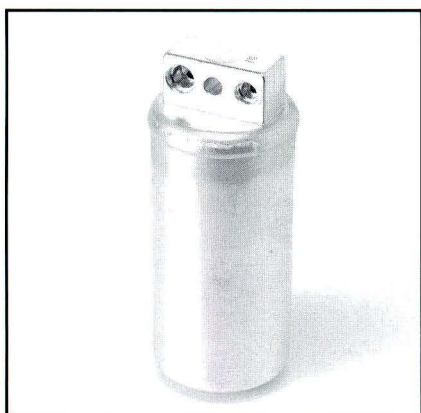
**45340051**

● オペル ベクトラ B

**45340052**

● オペル オメガ B

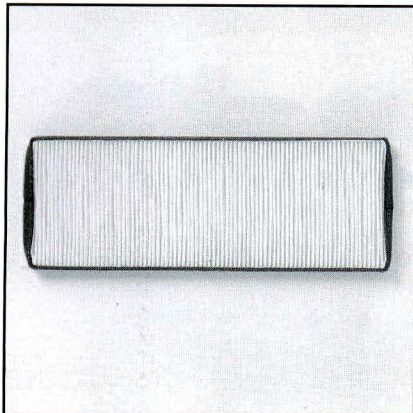

47340026

●オペル アストラ F, カリブラ A, ヴィータ B
※サイズ (mm) 411×145×17

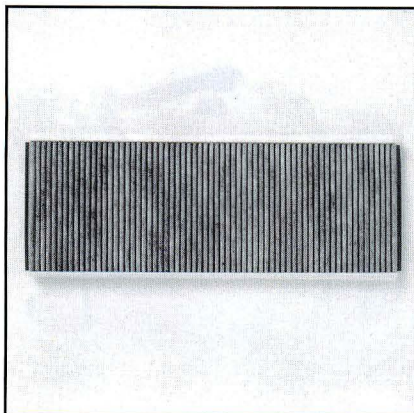

47340027

●オペル アストラ F, カリブラ A, ヴィータ B
※47340026のチャコールフィルター
サイズ (mm) 411×145×17

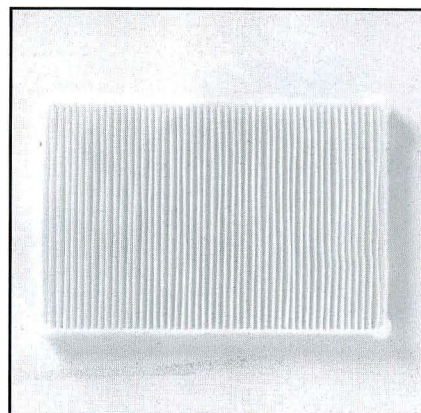

47340028

●オペル アストラ G
※サイズ (mm) 291×198×30

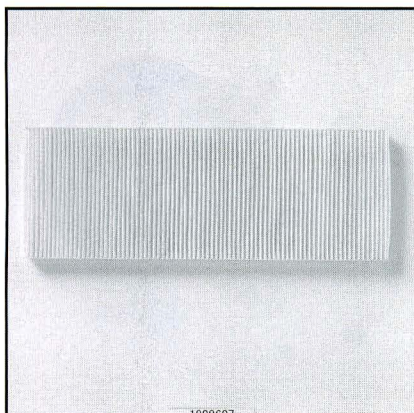

47340029

●オペル ベクトラ B
※サイズ (mm) 410×145×25

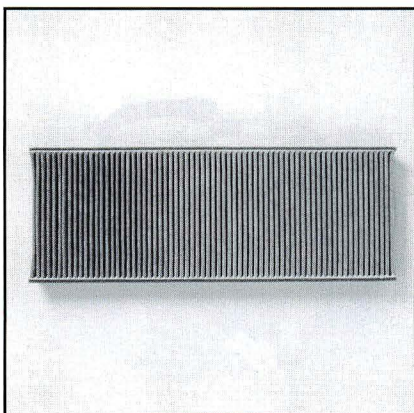

47340030

●オペル ベクトラ B
※47340029のチャコールフィルター
サイズ (mm) 410×145×25

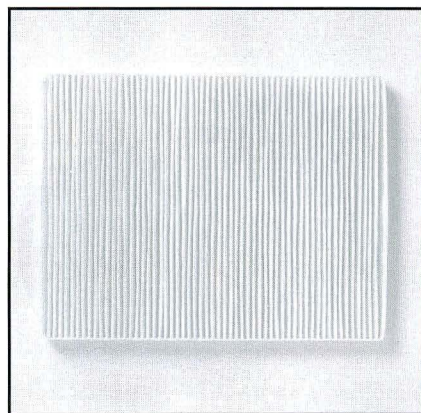

47340031

●オペル オメガ B
※サイズ (mm) 292×234×17

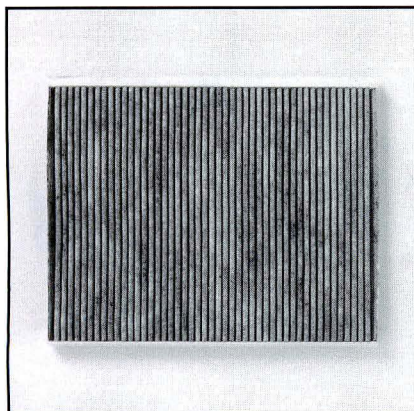

47340032

●オペル オメガ B
※47340031のチャコールフィルター
サイズ (mm) 292×234×17

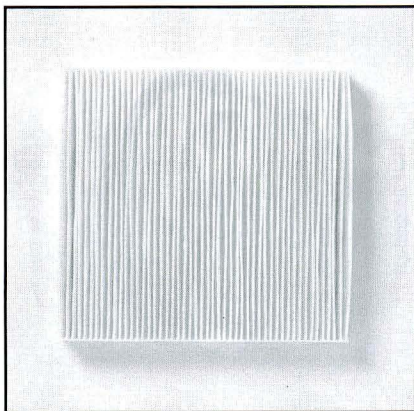

47340033

●オペル ヴィータ B
※サイズ (mm) 225×206×25

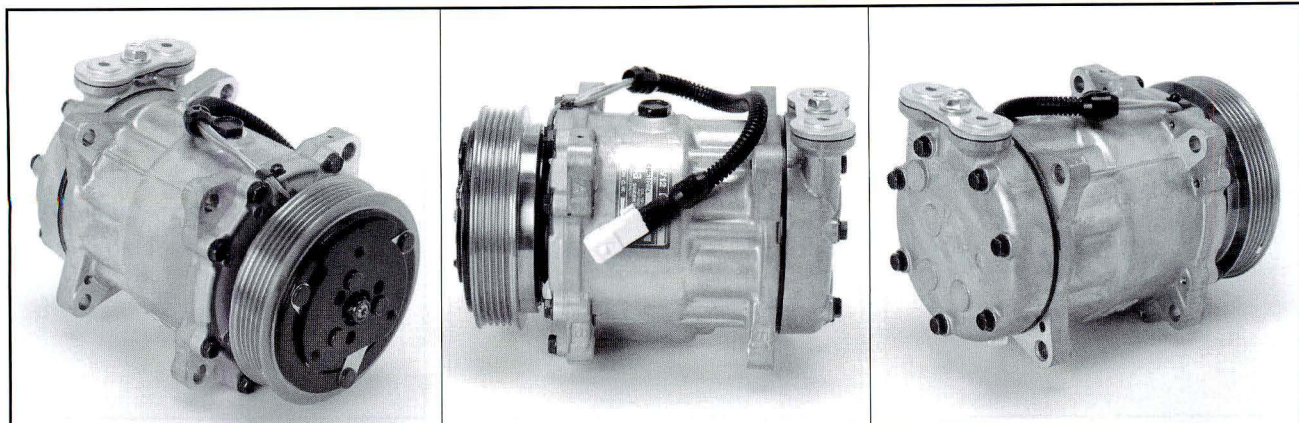

31030167

- サンデン ●タイプ:SD7V12 ●ガス:R134a
- プジョー 106 1.6

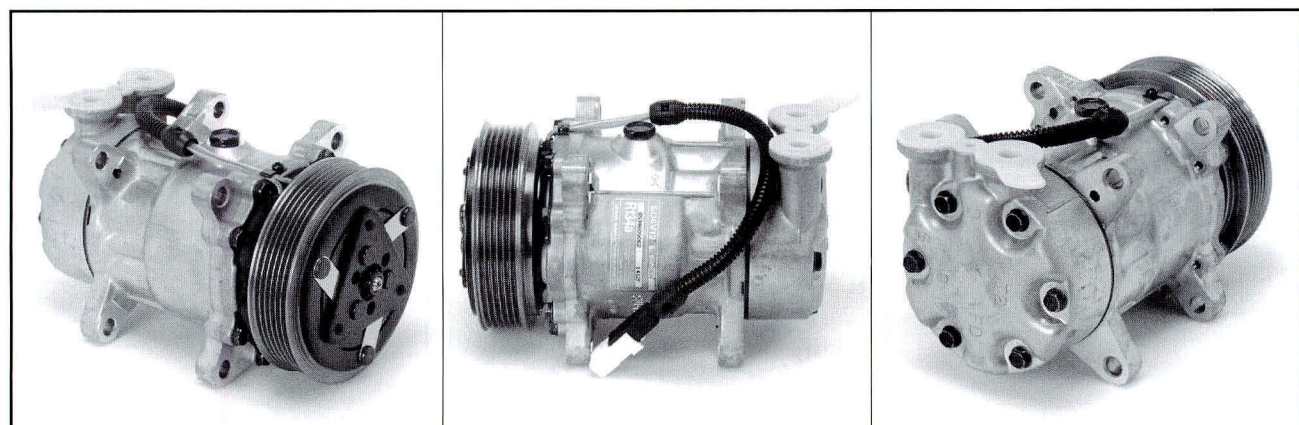

31030168

- サンデン ●タイプ:SD7V12 ●ガス:R134a
- プジョー 206 1.4/1.6



31030081

- サンデン ●タイプ:SD7V16 ●ガス:R134a
- プジョー 306 1.8/2.0, 406 2.0



31030080

- サンデン ●タイプ:SD7H15 ●ガス:R134a
- プジョー 405 2.0



31030079

- サンデン ●タイプ:SD7H15 ●ガス:R134a
- プジョー 405 2.0

※リアポートの位置確認必要

PEUGEOT



31030082

- サンデン ●タイプ:SD709 ●ガス:R12
- プジョー 405 1.9, 605 3.0

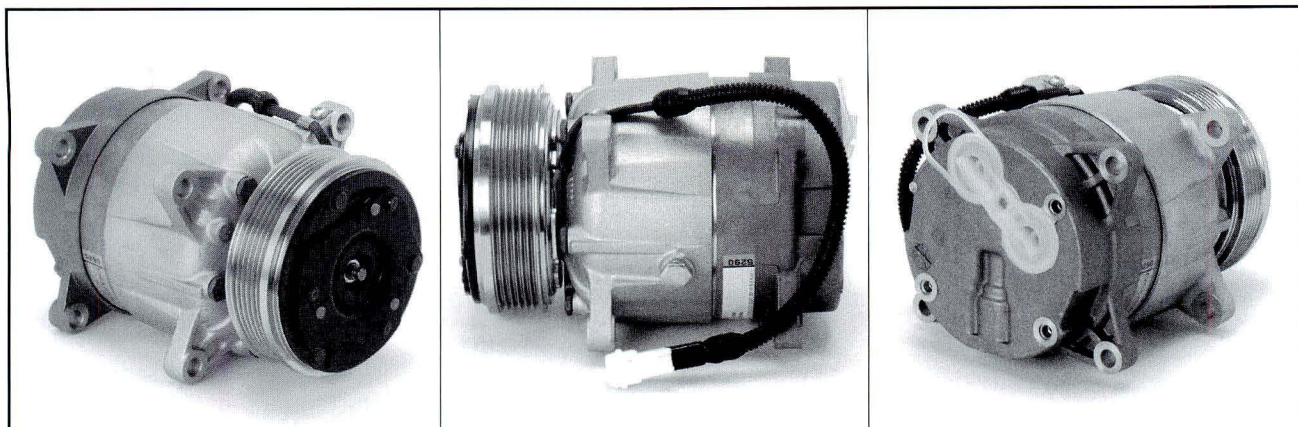

31120083

- GM/ハリソン ●タイプ:V5 ●ガス:R134a
- プジョー 406 1.9TD/2.1TD



43420026

●プジョー 205

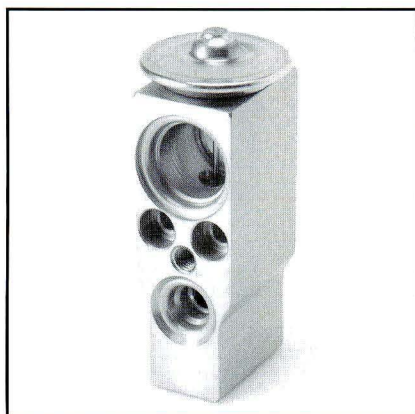

43250008

●プジョー 106 , 406



45350053

●プジョー 106



45350054

●プジョー 205, 309



45350055

●プジョー 306



45250022

●プジョー 306



45350056

●プジョー 405

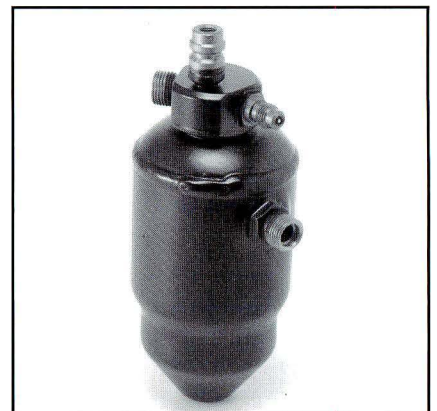

45350057

●プジョー 406



45350058

●プジョー 505



45250024

●プジョー 605

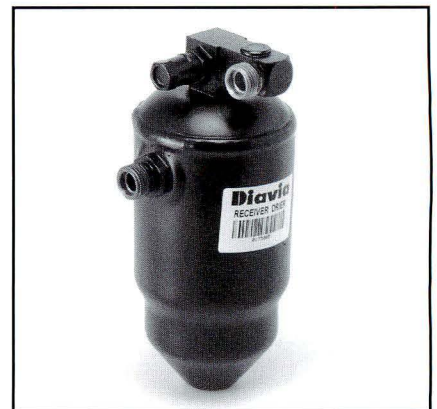

45250025

●プジョー エキスパート

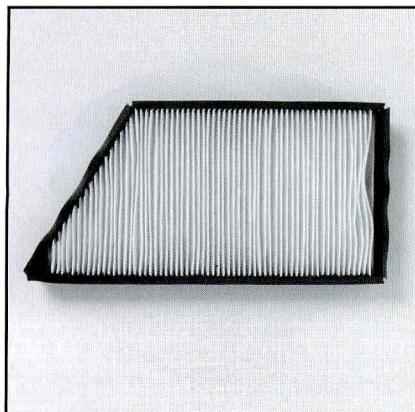

47350034

●プジョー 206

※サイズ (mm) 337×158×30

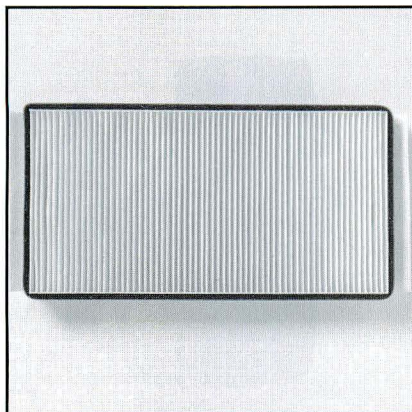

47350035

●プジョー 406

※サイズ (mm) 312×156×30

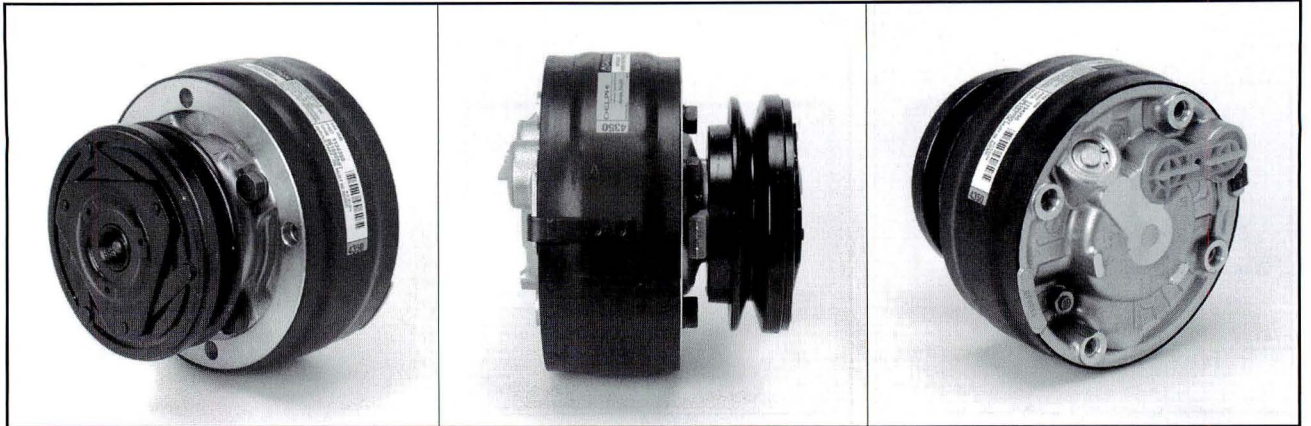

31120061

- GM/ハリソン ●タイプ:R4 ●ガス:R12
- ポンティアック ファイヤーバード 5.0

※1V プーリー 有効径 125mm
カブラー位置 9時 形状 平ギボシ

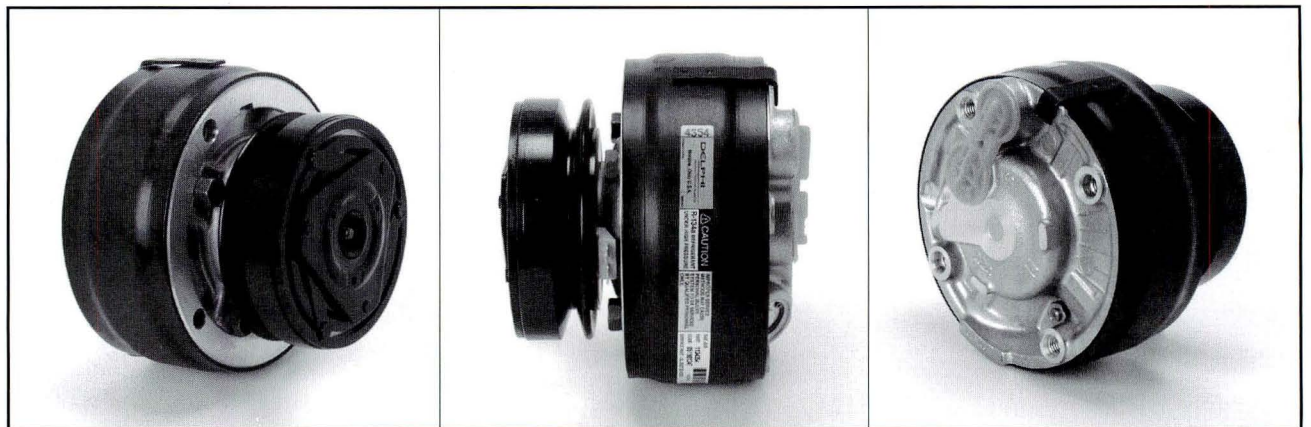
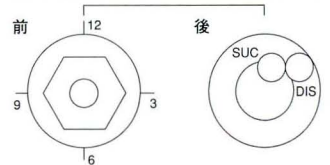

31120046

- GM/ハリソン ●タイプ:R4 ●ガス:R12
- ポンティアック ファイヤーバード 5.0, ボンネビル 3.8

※1V プーリー 有効径 128mm
カブラー位置 12時 形状 平ギボシ

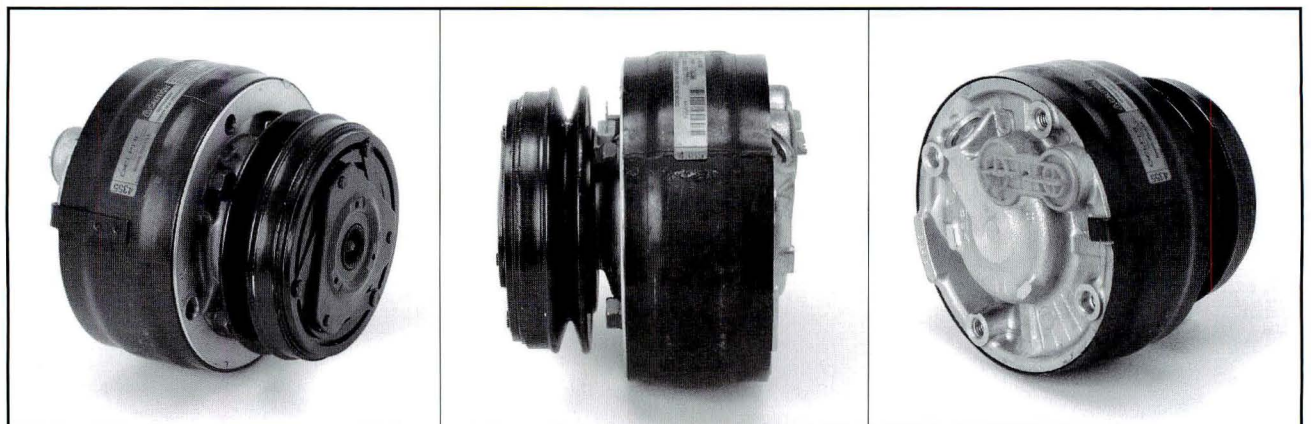
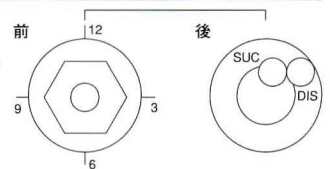

31120049

- GM/ハリソン ●タイプ:R4 ●ガス:R12
- ポンティアック ファイヤーバード 5.0

※1V プーリー 有効径 137mm
カブラー位置 12時 形状 平ギボシ

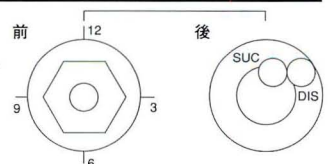

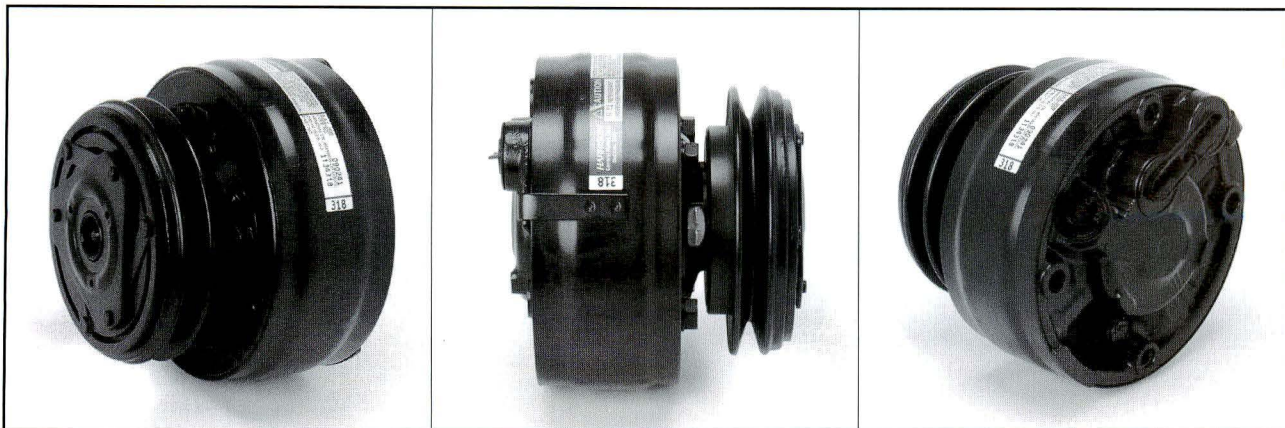

31120047

- GM/ハリソン ●タイプ:R4 ●ガス:R12
- ポンティアック ファイヤーバード 5.0

※1V プーリー 有効径 137mm
 カプラー位置 9時 形状 平ギボシ

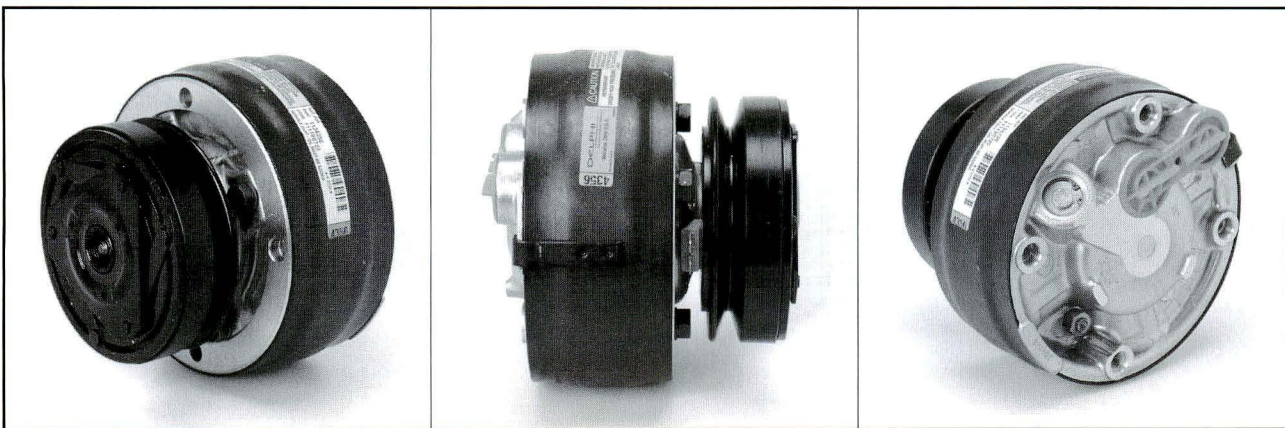
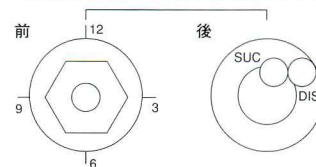

31120064

- GM/ハリソン ●タイプ:R4 ●ガス:R12
- ポンティアック ファイヤーバード 5.0

※1V プーリー 有効径 126mm
 カプラー位置 9時 形状 平ギボシ

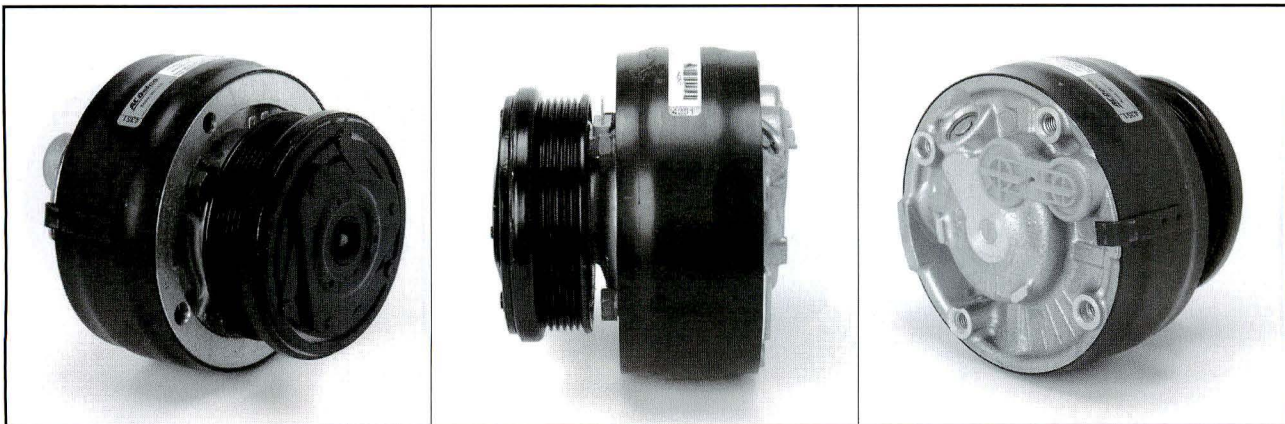
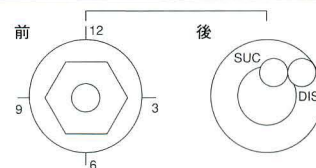

31120065

- GM/ハリソン ●タイプ:R4 ●ガス:R12
- ポンティアック ファイヤーバード 5.0

※6V プーリー 有効径 126mm
 カプラー位置 12時 形状 平ギボシ

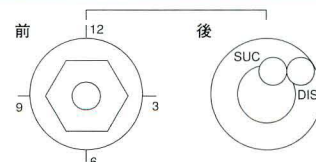



31120066

- GM/ハリソン ●タイプ:HR6 ●ガス:R12
- ポンティアック ファイヤーバード 2.5

※1V プーリー 有効径 125mm
 カブラー位置 2時 形状 平ギボン

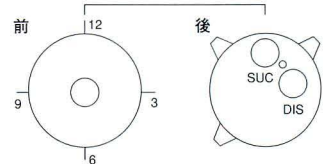

31120070

- GM/ハリソン ●タイプ:HD6 ●ガス:R134a
- ポンティアック ファイヤーバード 5.7

※6V プーリー 有効径 109mm
 カブラー位置 2時 形状 ピン

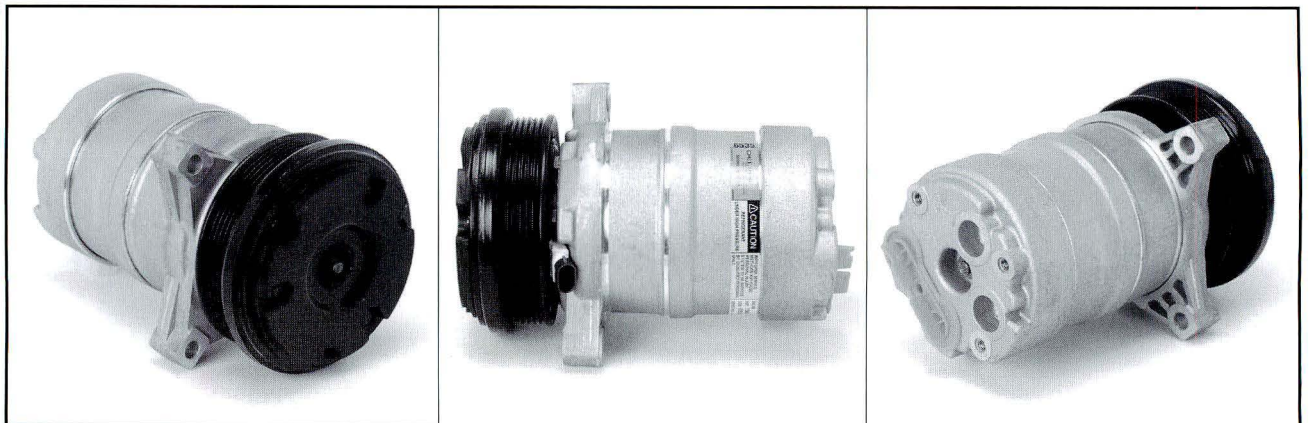
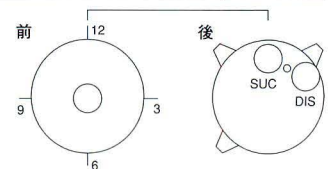

31120060

- GM/ハリソン ●タイプ:HD6 ●ガス:R134a
- ポンティアック ファイヤーバード 5.7

※6V プーリー 有効径 126mm
 カブラー位置 2時 形状 ピン

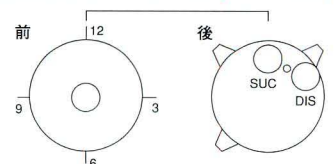

PONTIAC

COMPRESSORS



31120050

- GM/ハリソン ●タイプ:HR6 ●ガス:R12/R134a
- ポンティアック ボンネビル 3.8

※6V プーリー 有効径 142mm
 カプラー位置 10時 形状 ピン

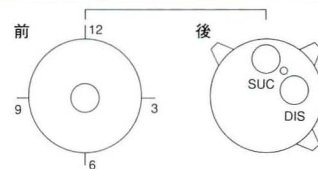

31120053

- GM/ハリソン ●タイプ:V5 ●ガス:R134a
- ポンティアック グランザム 3.1



31120055

- GM/ハリソン ●タイプ:A6 ●ガス:R12
- ポンティアック ファイヤーバード 5.0, ボンネビル 3.8

※リアセンサーポート無し

PONTIAC



31120054

※リアセンサーポート有り(金属)

- GM/ハリソン ●タイプ:A6 ●ガス:R12
- ポンティアック ファイヤーバード 5.0 , ボンネビル 3.8



31120056

※リアセンサーポート有り(白色カプラー)

- GM/ハリソン ●タイプ:A6 ●ガス:R12
- ポンティアック ボンネビル 3.8



45230017

●ポンティアック ファイヤーバード

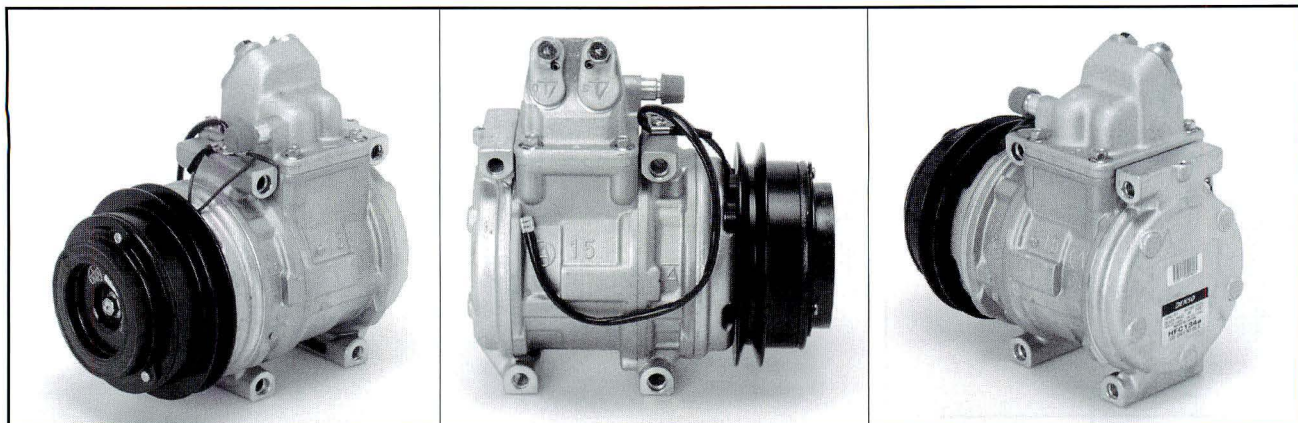

31010169

※1V プーリー

- 日本電装 ●タイプ:10PA15C ●ガス:R134a
- ポルシェ 911カレラ 3.6

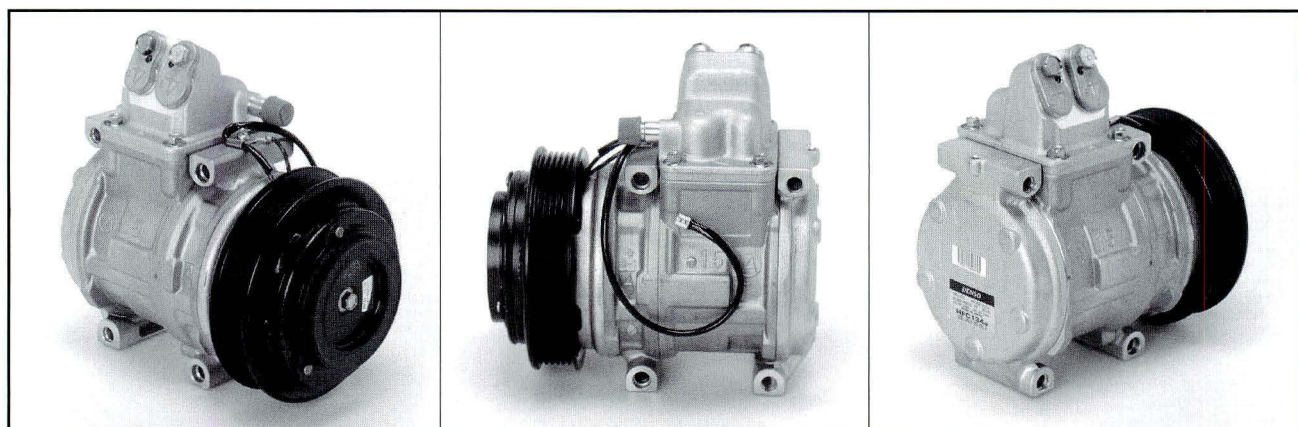

31010170

※6V プーリー

- 日本電装 ●タイプ:10PA15C ●ガス:R134a
- ポルシェ 911カレラ (ターボ) 3.6/3.8

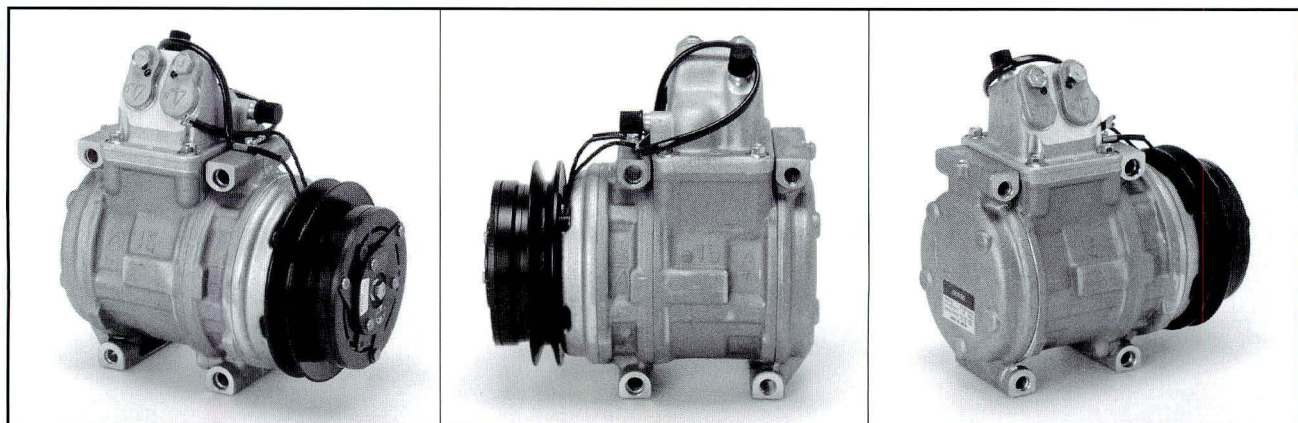

31010171

※1V プーリー

- 日本電装 ●タイプ:10PA15C ●ガス:R12
- ポルシェ 911カレラ (ノンターボ) 3.2/3.3/3.6

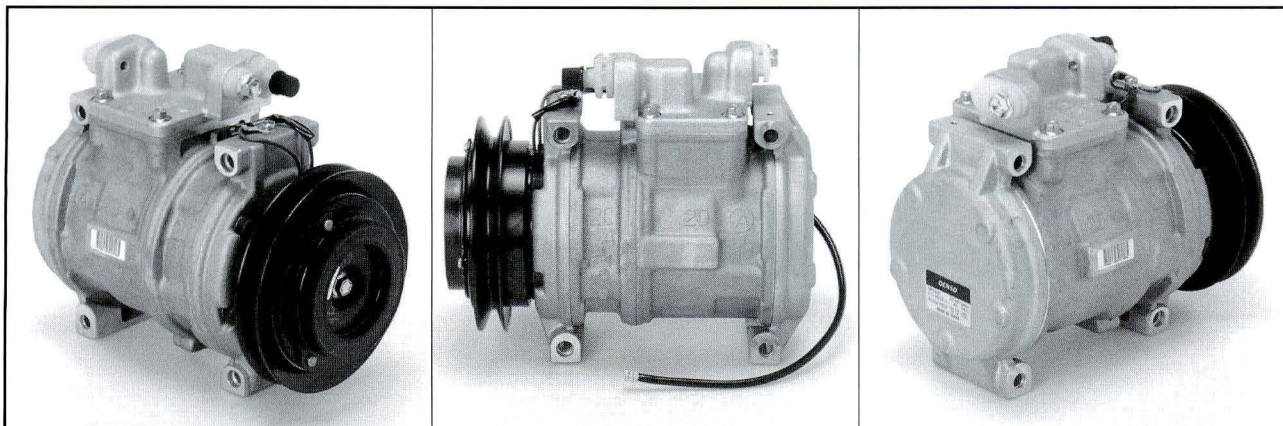

31010172

- 日本電装 ●タイプ:10PA20C ●ガス:R12
- ポルシェ 928 4.7/5.0/5.4

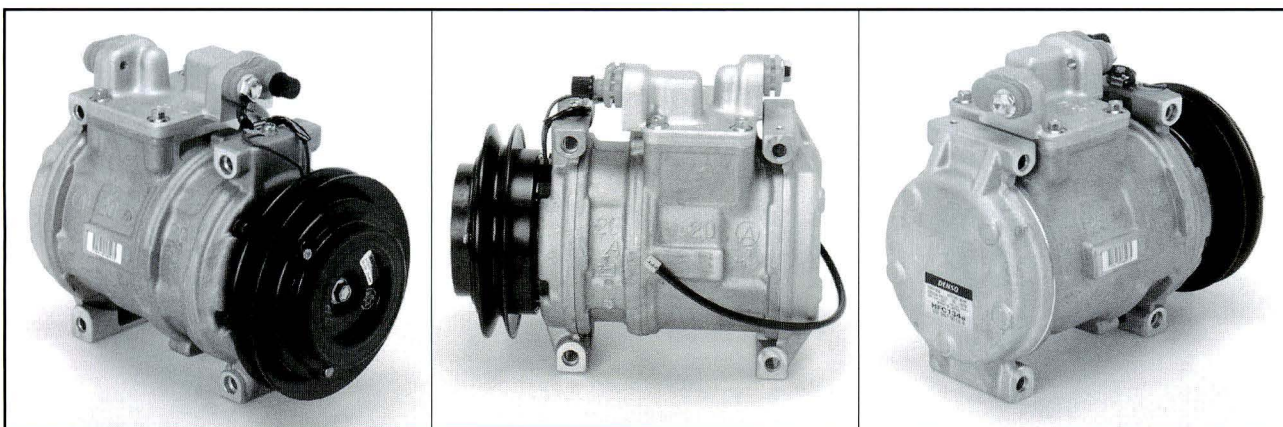

31010173

- 日本電装 ●タイプ:10PA20C ●ガス:
- ポルシェ 928 4.7/5.0/5.4



31010174

- 日本電装 ●タイプ:10P15E ●ガス:R12
- ポルシェ 944 2.5/2.7/3.0

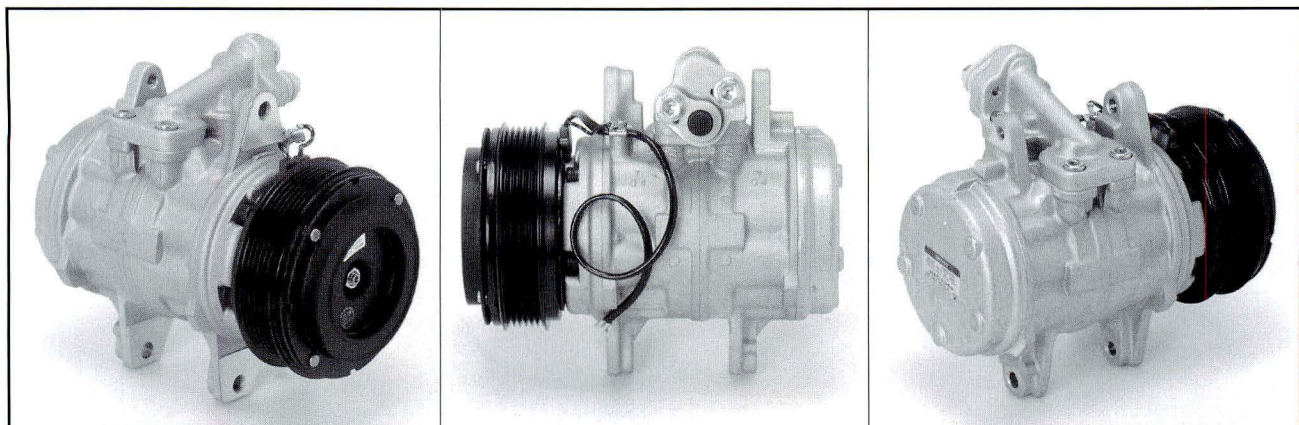

31010175

- 日本電装 ●タイプ:0PA15E ●ガス:R134a
- ポルシェ 968 3.0

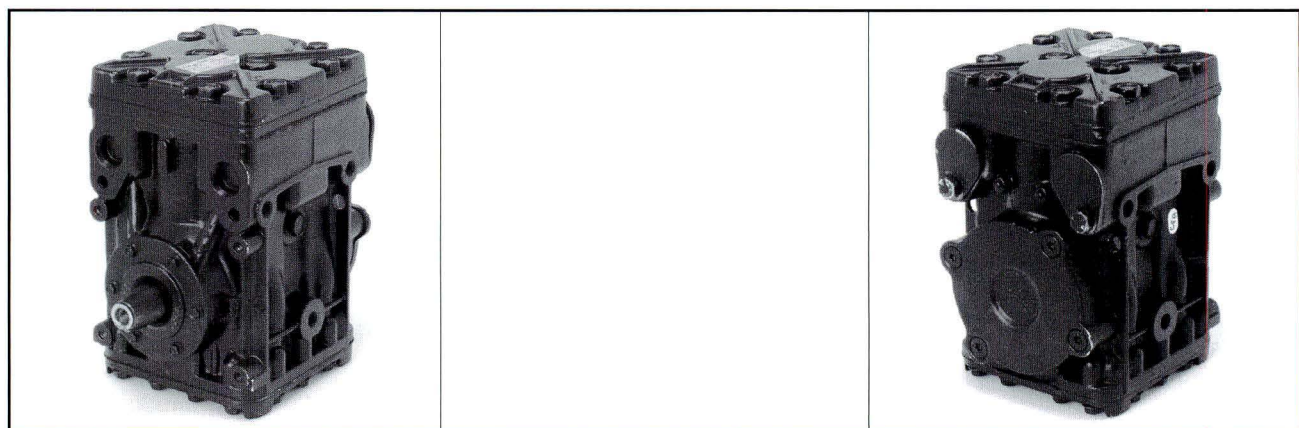

31130123

- ヨーク ●タイプ:CF206R ●ガス:
- ポルシェ

※クラッチ無し



45370059

●ポルシェ 911, 928, 968, ボクスター



45370060

●ポルシェ 928

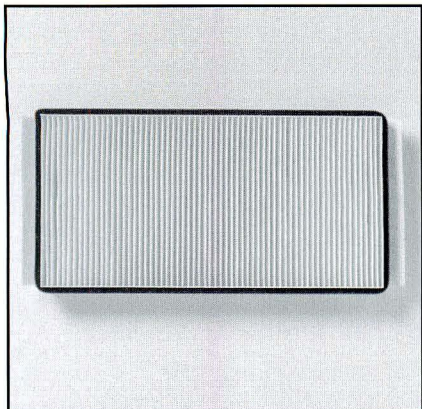
**47350035**

●ポルシェ 911, ボクスター

※サイズ (mm) 312×156×30

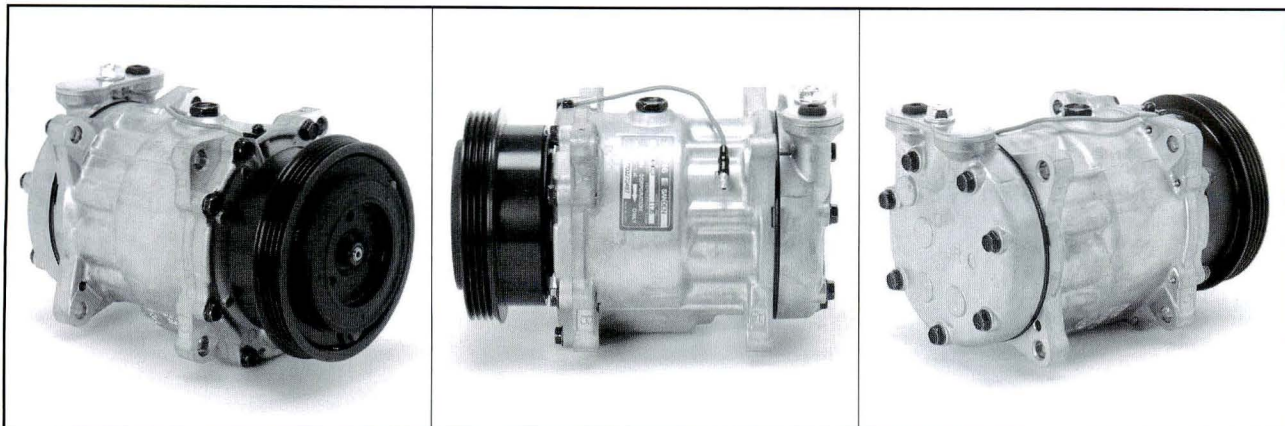

31030176

- サンデン ●タイプ:SD7V16 ●ガス:R134a
- ルノー ルーテシア I 1.4/1.6



31030177

- サンデン ●タイプ:SD7V16 ●ガス:R134a
- ルノー ルーテシア II 1.4/1.6

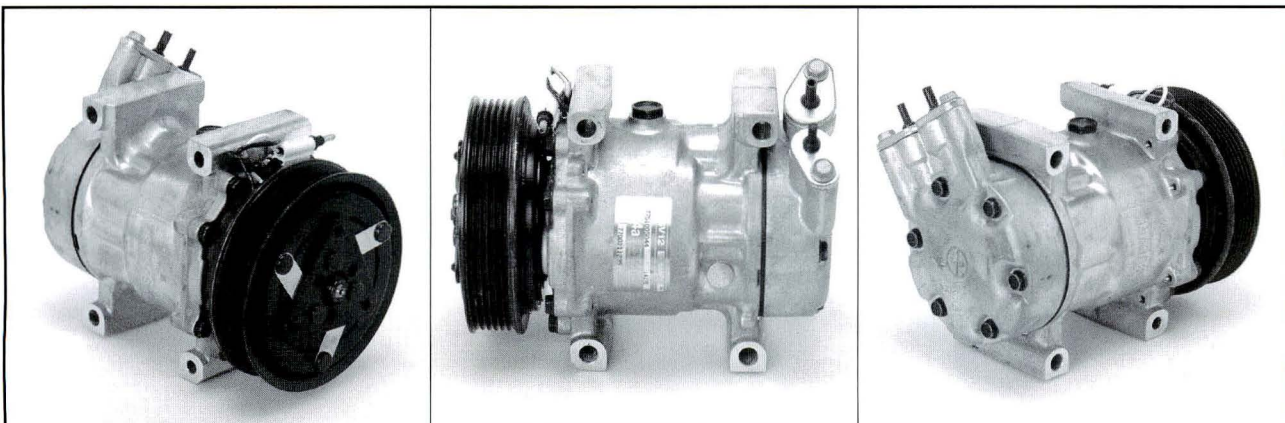

31030178

- サンデン ●タイプ:SD6V12 ●ガス:R134a
- ルノー ルーテシア II 2.0

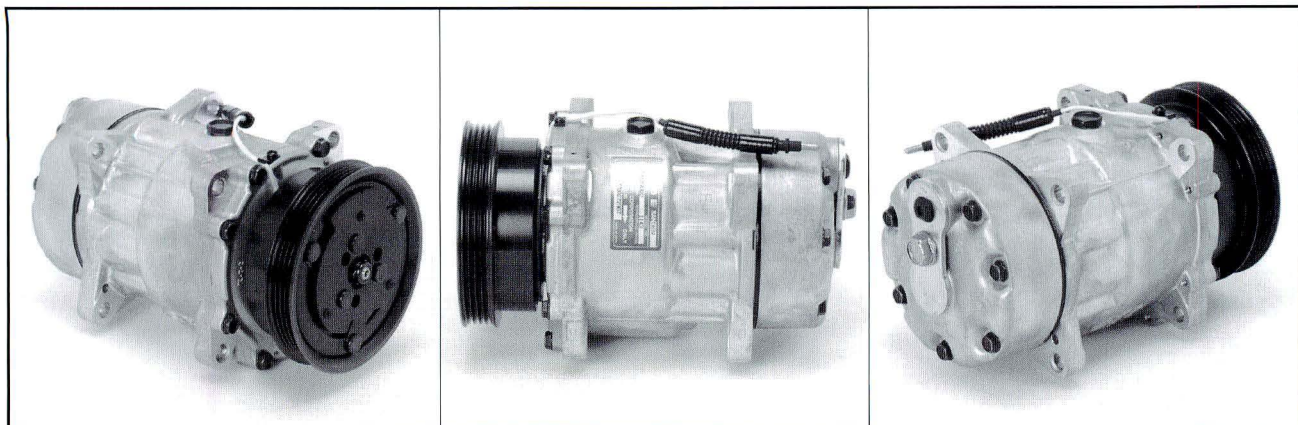

31030179

- サンデン ●タイプ:SD7V16 ●ガス:R134a
- ルノー メガーヌ 1.4/1.6

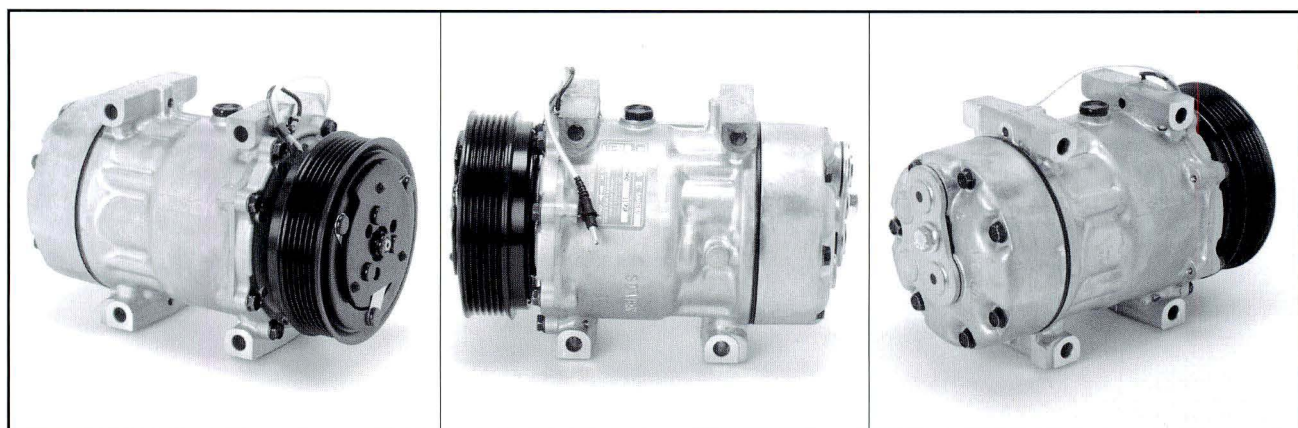

31030180

- サンデン ●タイプ:SD7V16 ●ガス:R134a
- ルノー メガーヌ 2.0



31030181

- サンデン ●タイプ:SD7H15C ●ガス:R134a
- ルノー ラグナ I 2.0



31030182

- サンデン ●タイプ:SD7H15 ●ガス:R134a
- ルノー ラグナ I 2.0



31030183

- サンデン ●タイプ:SD7H15 ●ガス:R134a
- ルノー ラグナ I 2.0/3.0



31120184

- GM/ハリソン ●タイプ:V5 ●ガス:R134a
- ルノー メガーヌ 1.4/1.6

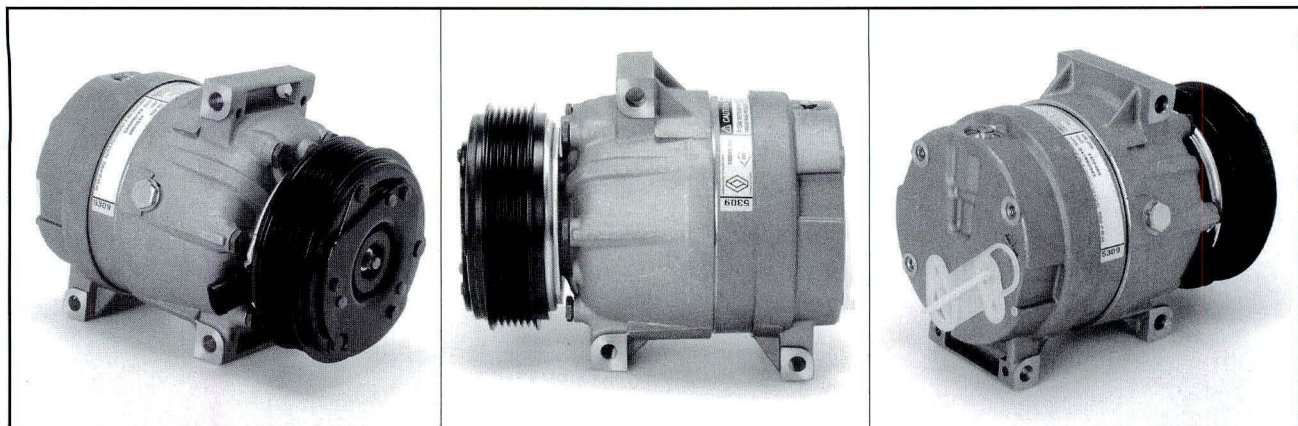
**31120185**

- GM/ハリソン ●タイプ:V5 ●ガス:R134a
- ルノー メガーヌ 1.9D/TD

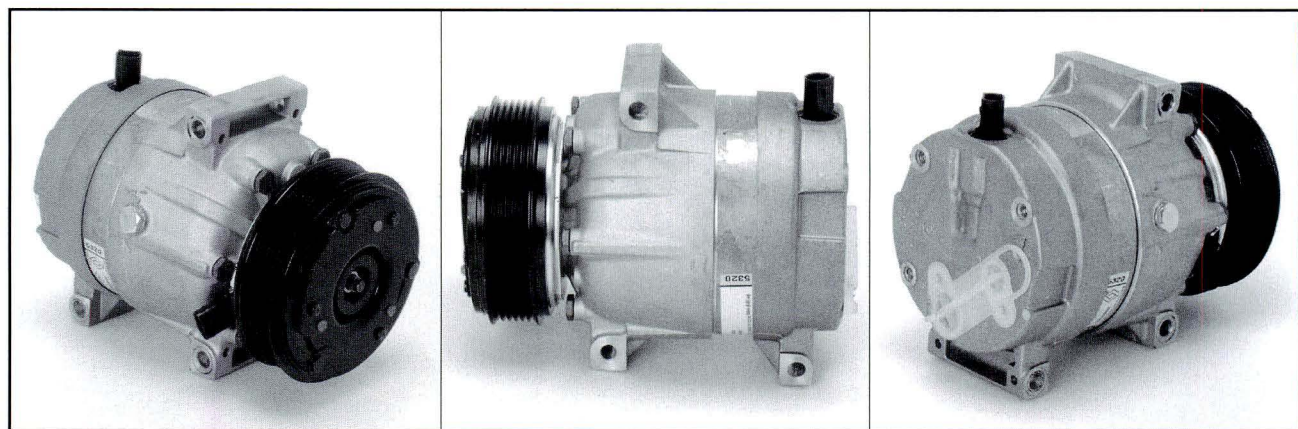
**31120186**

- GM/ハリソン ●タイプ:V5 ●ガス:R134a
- ルノー ラグナ II 2.0-16V

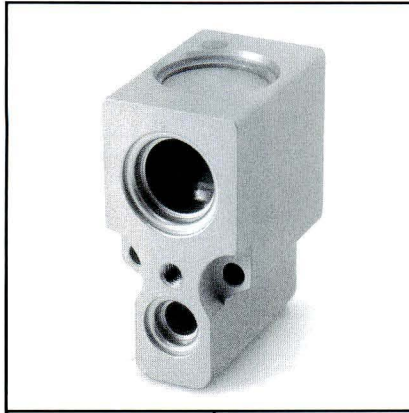
**43250006****43380021**

●ルノー ルーテシア II, メガーヌ, サフラン ●ルノー メガーヌ

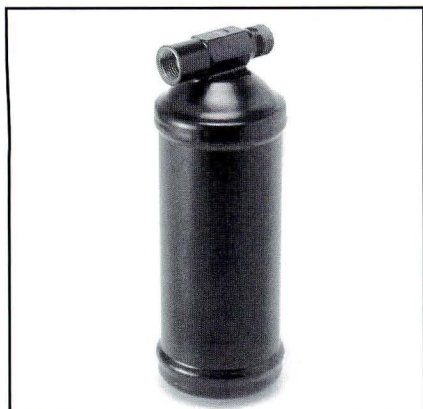

45380061

●ルノー 5, 21, 25

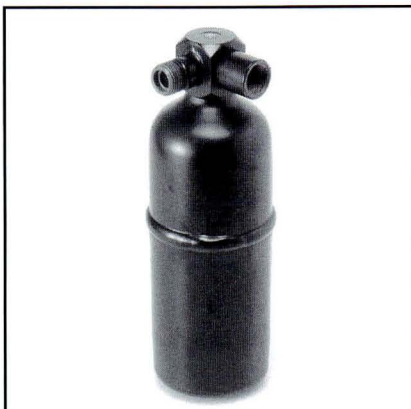

45380062

●ルノー 19



45380063

●ルノー トウインゴ



45380064

●ルノー ルーテシア I



45380065

●ルノー メガーヌ



45380066

●ルノー メガーヌ



45380067

●ルノー ラグナ I



45380068

●ルノー ラグナ I



45380069

●ルノー サフラン

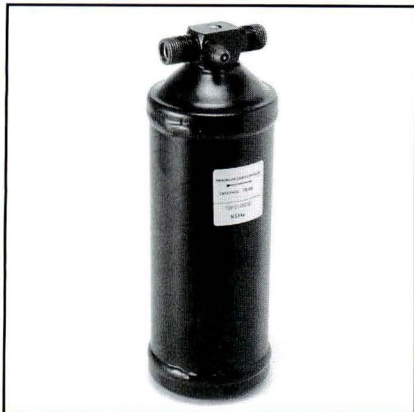

45380070

●ルノー エスペース

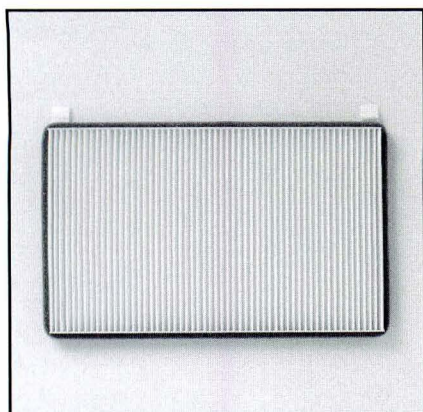
**47380036**

●ルノー メガーヌ

※サイズ(mm) 280×170×17



31120187

- GM/ハリソン ●タイプ:A6 ●ガス:
- ロールスロイス スピリット, スパー

ROVER

COMPRESSORS

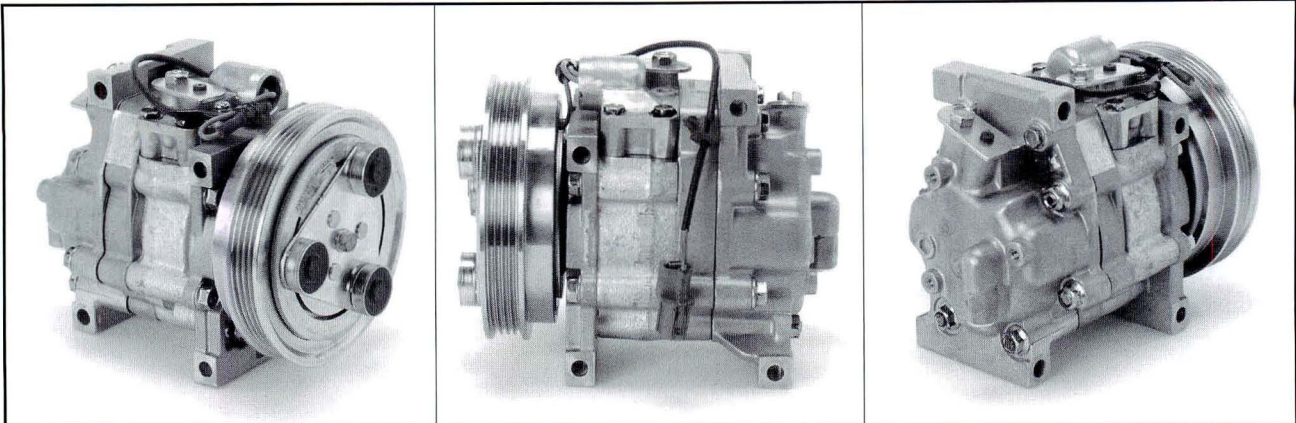

31070188

- パナソニック ● タイプ: ● ガス: R134a
- ローバー 216



31030189

- サンデン ● タイプ: SD7V16 ● ガス: R134a
- ローバー 216, 416

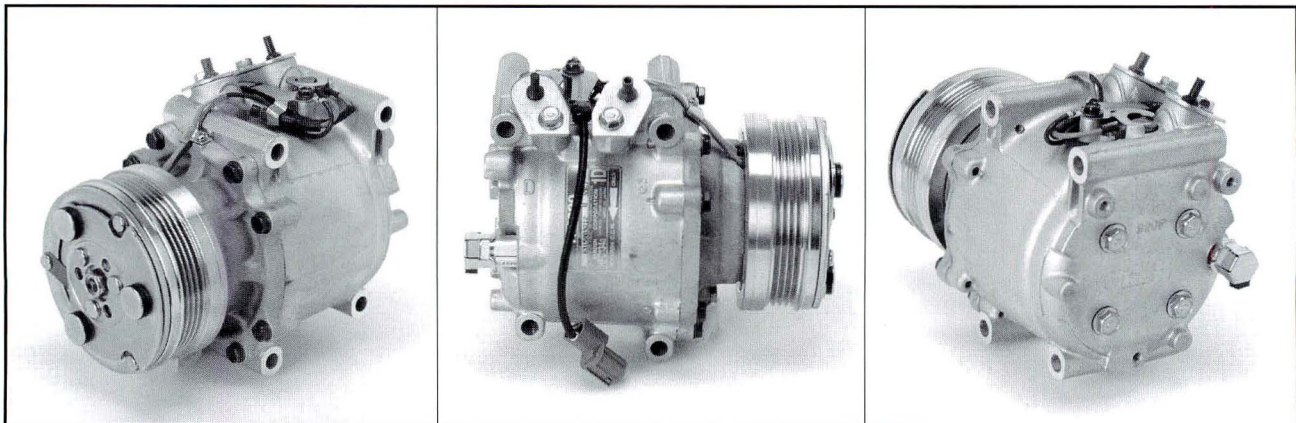

31030190

- サンデン ● タイプ: ● ガス:
- ローバー 416

ROVER

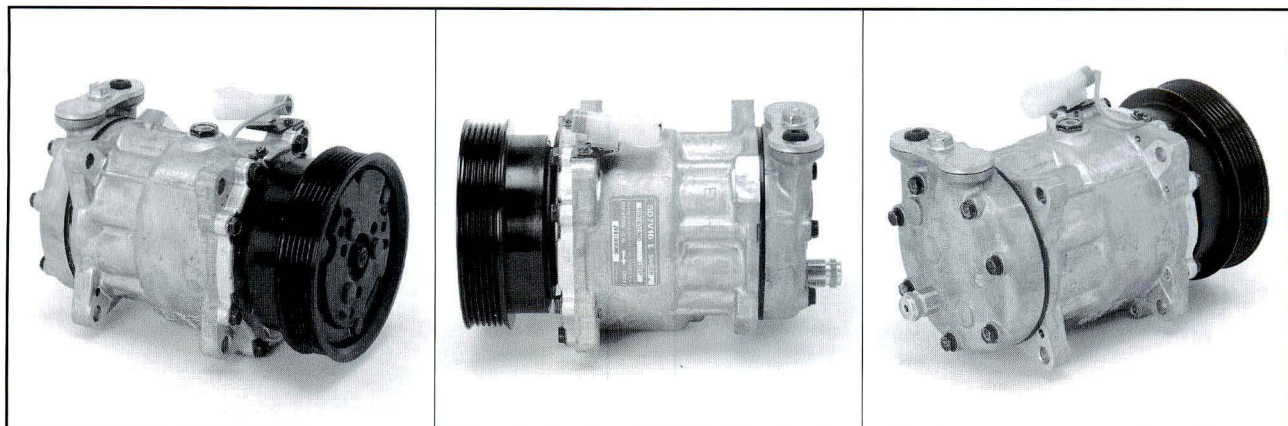

31030191

- サンデン ●タイプ:SD7V16 ●ガス:R134a
- ローバー 220 TD

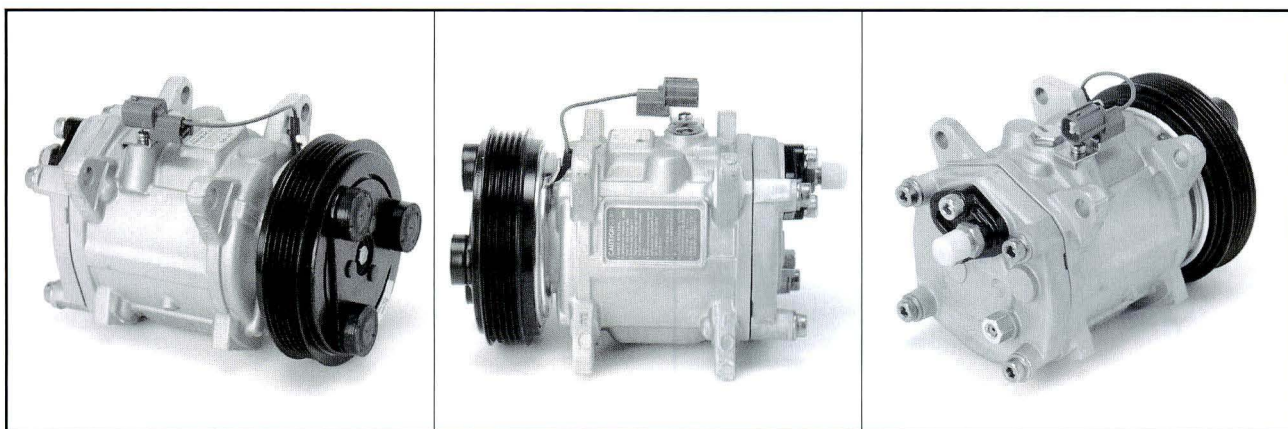

31020192

- ユニクラ ●タイプ: ●ガス:R134a
- ローバー ミニ 1.3

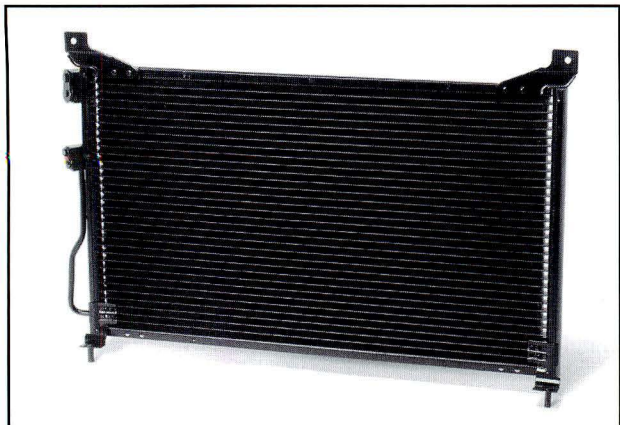

41400077

●ローバー 820 , 827

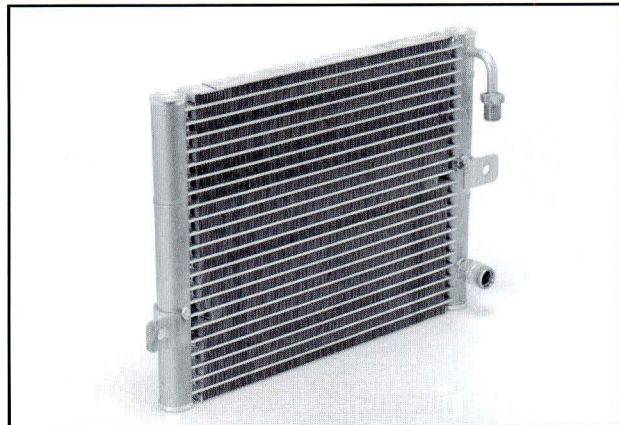

41400078

●ローバー ミニ 1.3

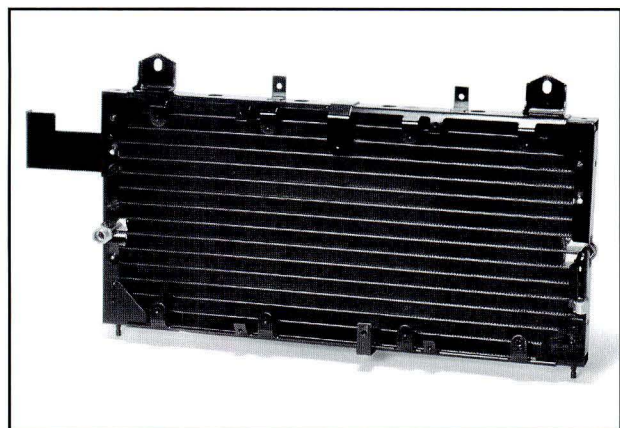

41400079

●ランドローバー ディスカバリー 3.9

**43250006**

●ローバー 216 , 416

**43400022**

●ランドローバー フリーランダー

**43400023**

●ランドローバー フリーランダー



45400071

●ローバー 216 , 220

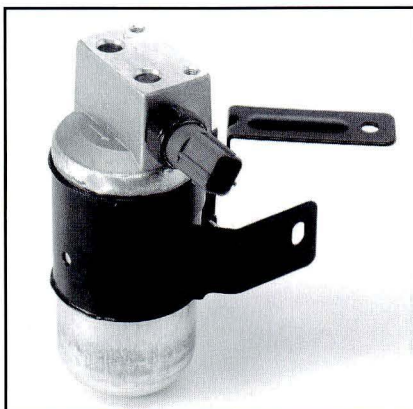

45400072

●ローバー 416

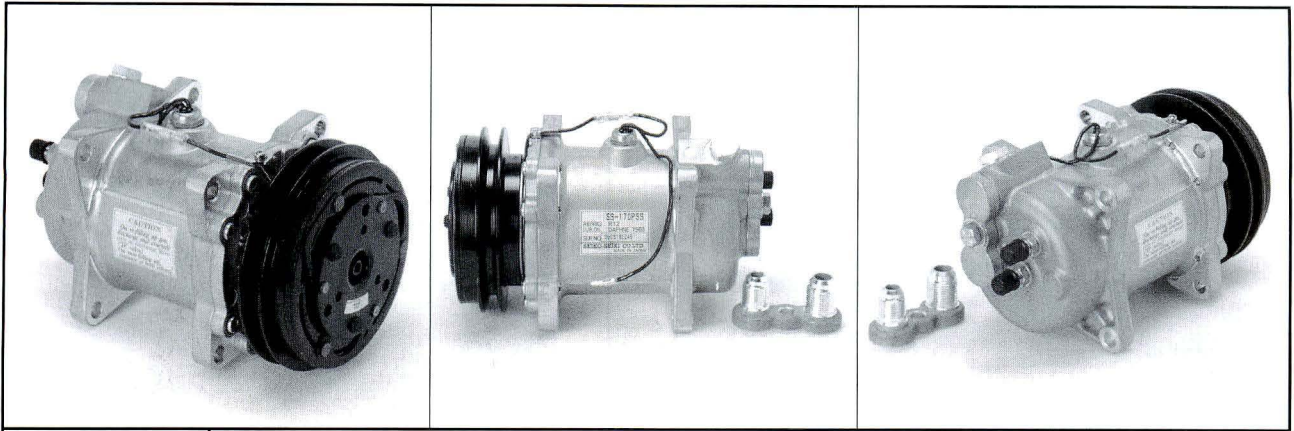

31040193

- セイコーセイキ ●タイプ:SS170PSS ●ガス:R12
- サーブ 900 2.0

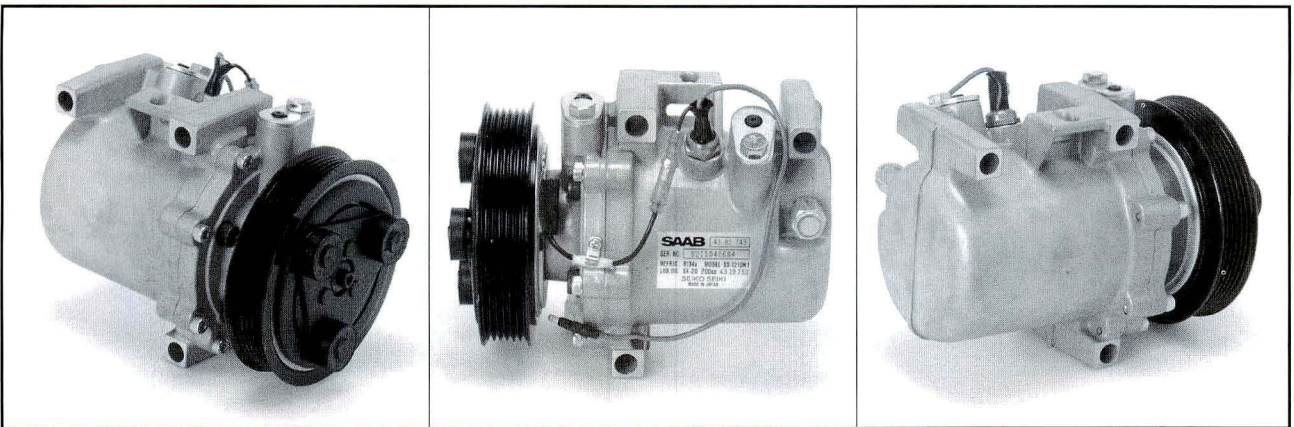

31040194

- セイコーセイキ ●タイプ: ●ガス:R134a
- サーブ 900 2.0 , 9-3 2.0/2.3

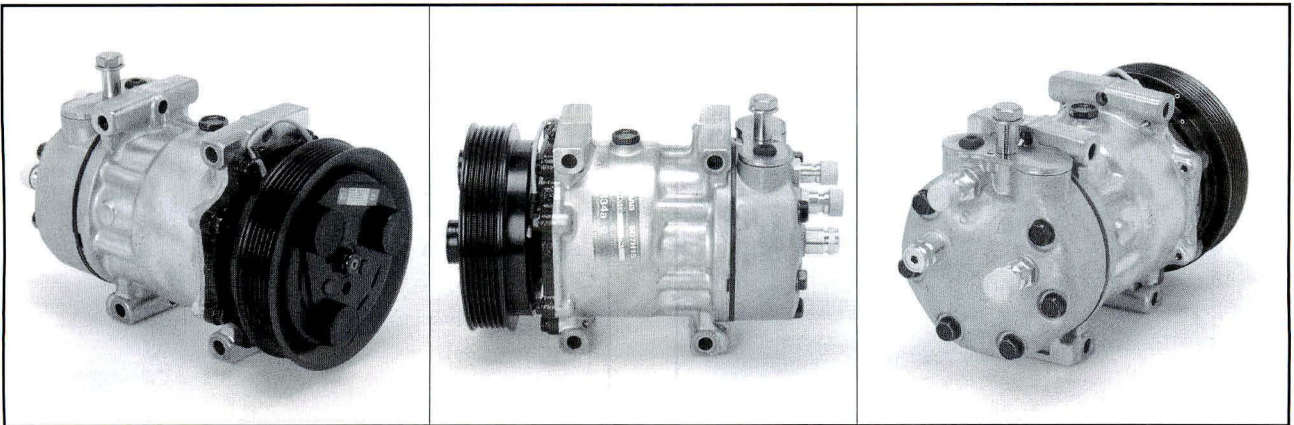

31030195

- サンデン ●タイプ:SD7H15 ●ガス:R134a
- サーブ 9000 2.0



41410080

●サーブ 900 2.0/2.3/2.5

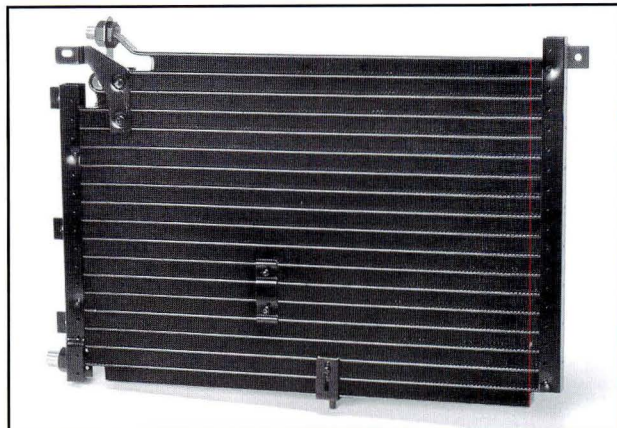

41410081

●サーブ 9000 2.0/2.3

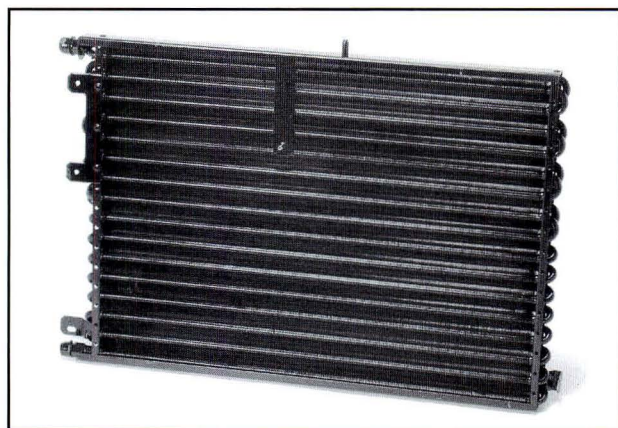

41410082

●サーブ 9000 2.0/2.3



41410083

●サーブ 9000 2.0/2.3



41410084

●サーブ 9-3 2.0/2.3



41410085

●サーブ 9-5 2.0/2.3/3.0

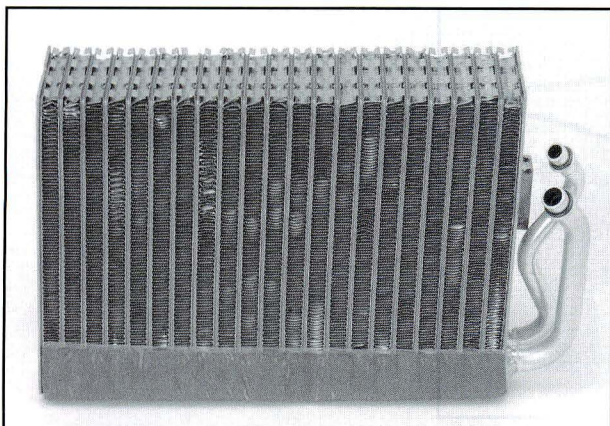

42410053

●サーブ 900 2.0～2.5
※左ハンドル用

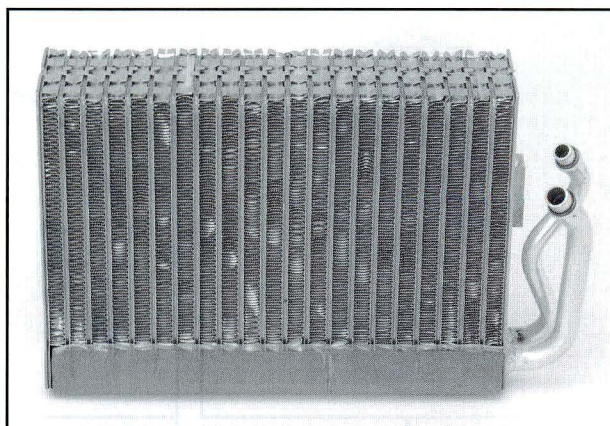

42410054

●サーブ 900 2.0～2.5
※左ハンドル用

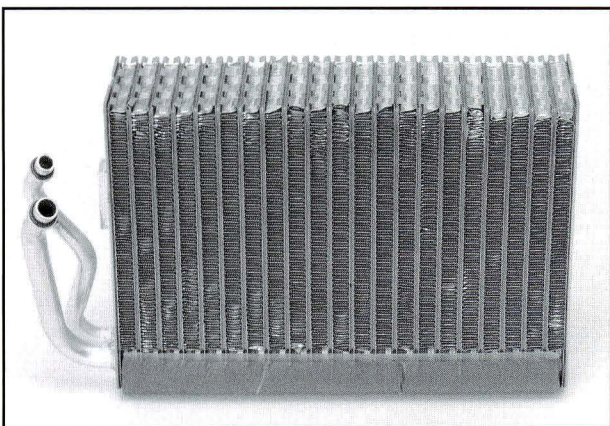

42410055

●サーブ 900 2.0～2.5
※右ハンドル用

**43410024**

●サーブ 900

**43410025**

●サーブ 900, 9000, 9-3

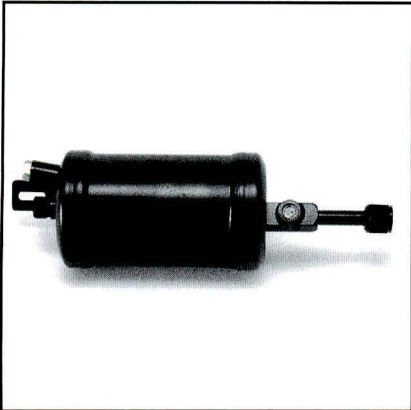

45180003

●サーブ 9000

**31030196**

- サンデン ●タイプ:SD709 ●ガス:R12
- VW ゴルフ II 1.8, ジェッタ II 1.8

**31030197**

- サンデン ●タイプ:SD7V16 ●ガス:R134a
- VW ゴルフ III 1.8/1.9D/2.0, ヴェント 1.8/2.0, パサート 1.8/2.0, ポロ 1.6

**31030198**

- サンデン ●タイプ:SD7V16 ●ガス:R134a
- VW ゴルフ III 2.8, ヴェント 2.8, パサート 2.8, コラード 2.9

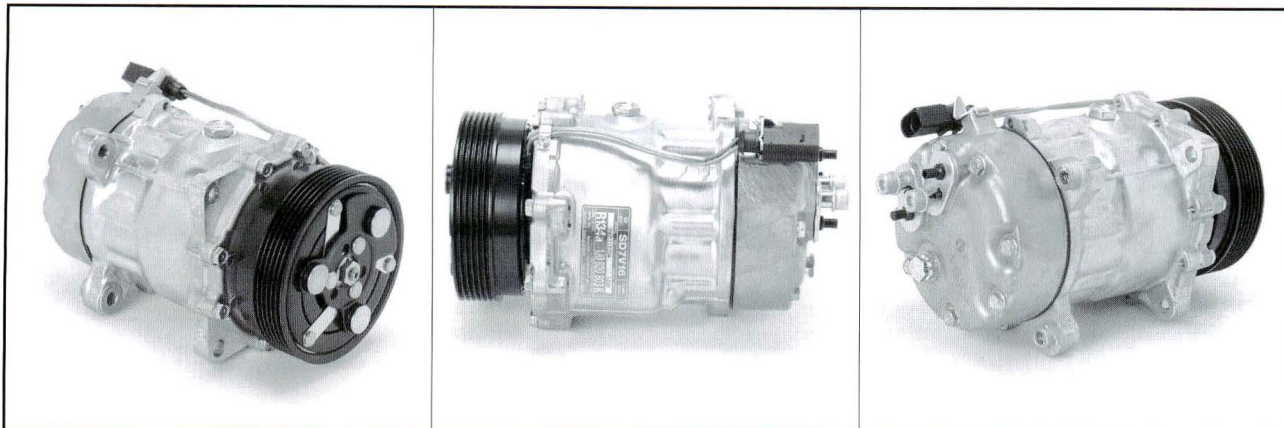

31030019

※6V プーリー 有効径120mm

- サンデン ●タイプ:SD7V16 ●ガス:R134a
- VW ゴルフIV 1.8, ボーラ 2.3, ニュービートル 2.0

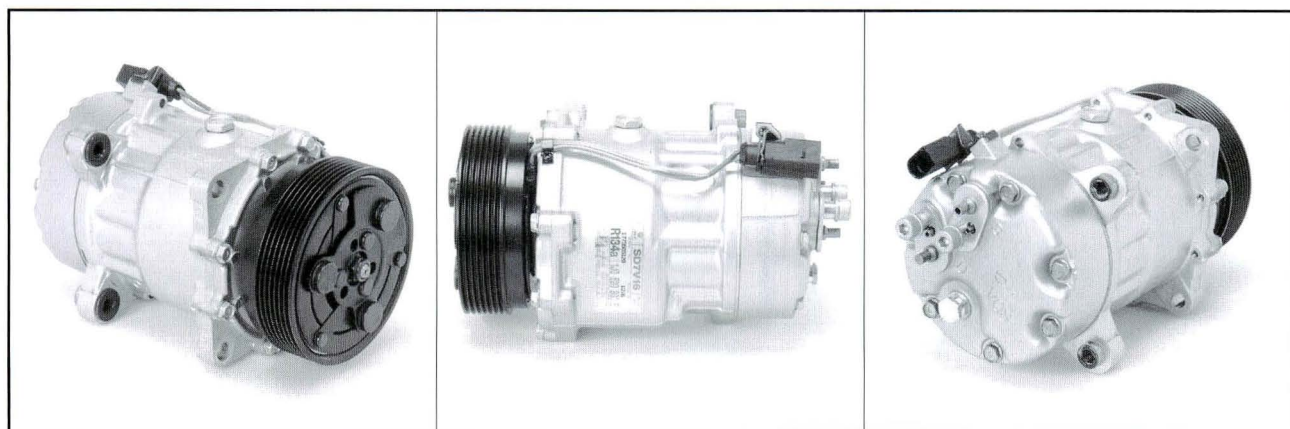

31030020

※7V プーリー 有効径120mm

- サンデン ●タイプ:SD7V16 ●ガス:R134a
- VW ゴルフIV 2.8



31030199

- サンデン ●タイプ:SD7B10 ●ガス:R134a
- VW ポロ 1.6

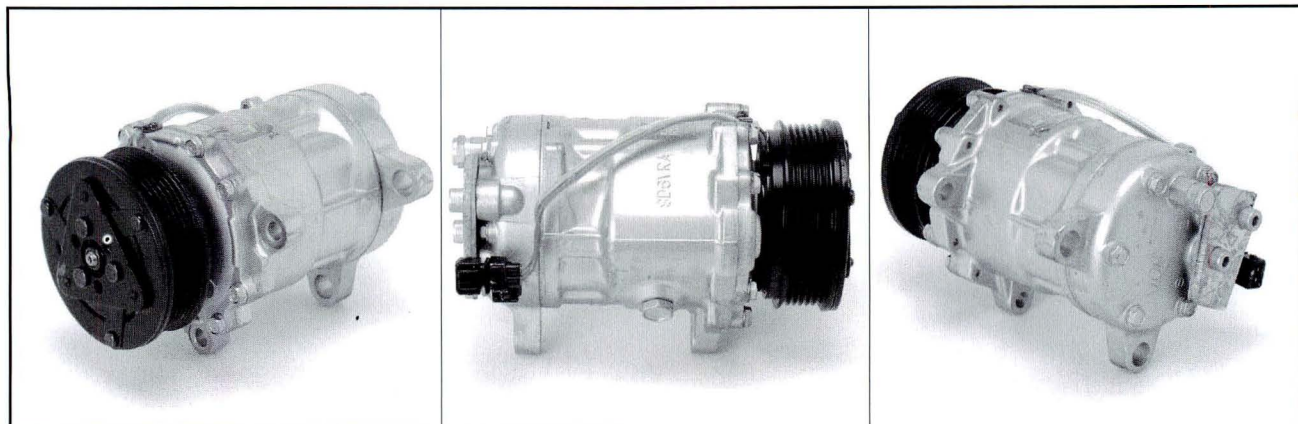

31030200

- サンデン ●タイプ:SD6V12 ●ガス:R134a
- VW ルポ 1.4

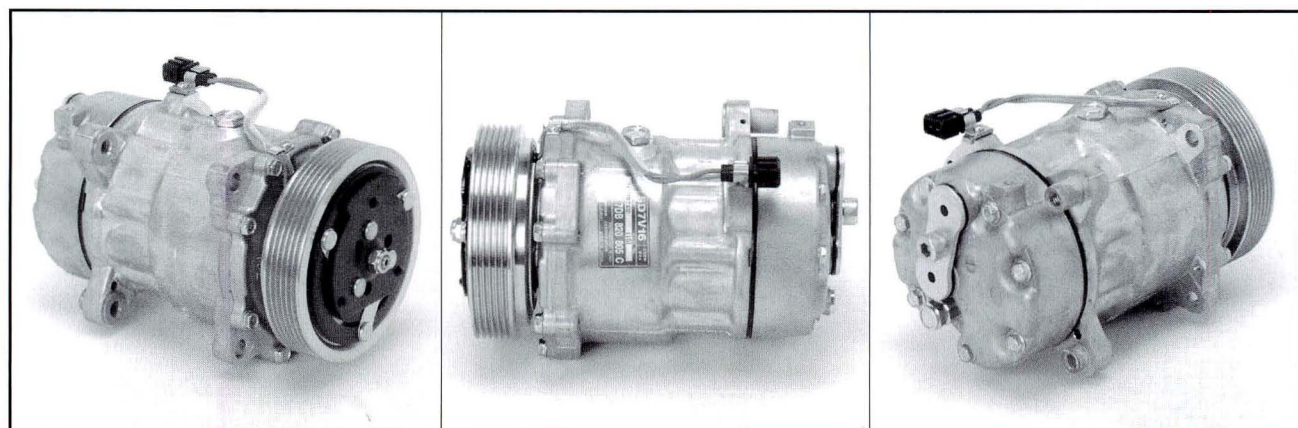

31030201

- サンデン ●タイプ:SD7V16 ●ガス:R134a
- VW ヴァナゴン 2.5

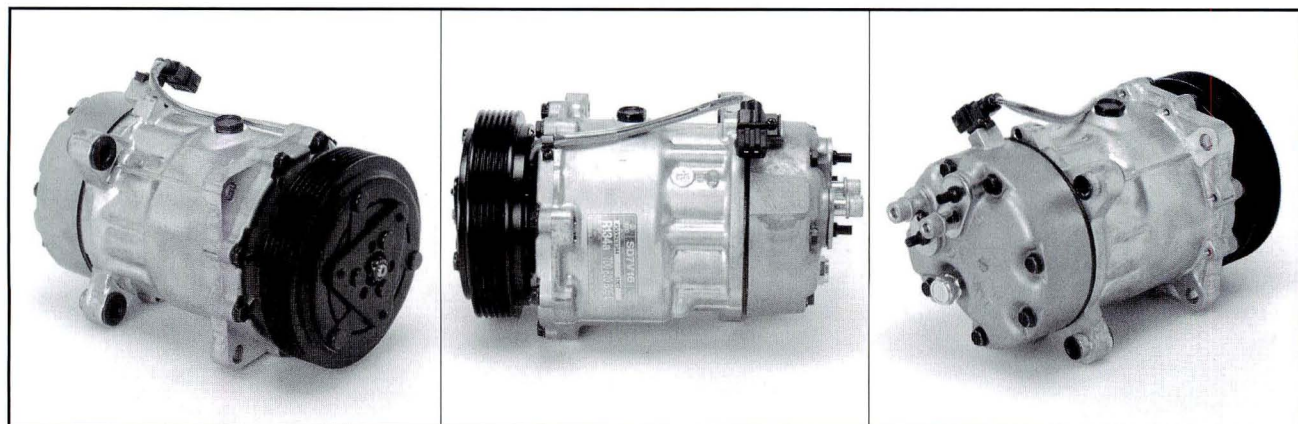

31030202

- サンデン ●タイプ:SD7V16 ●ガス:R134a
- VW ヴァナゴン 2.5TDI

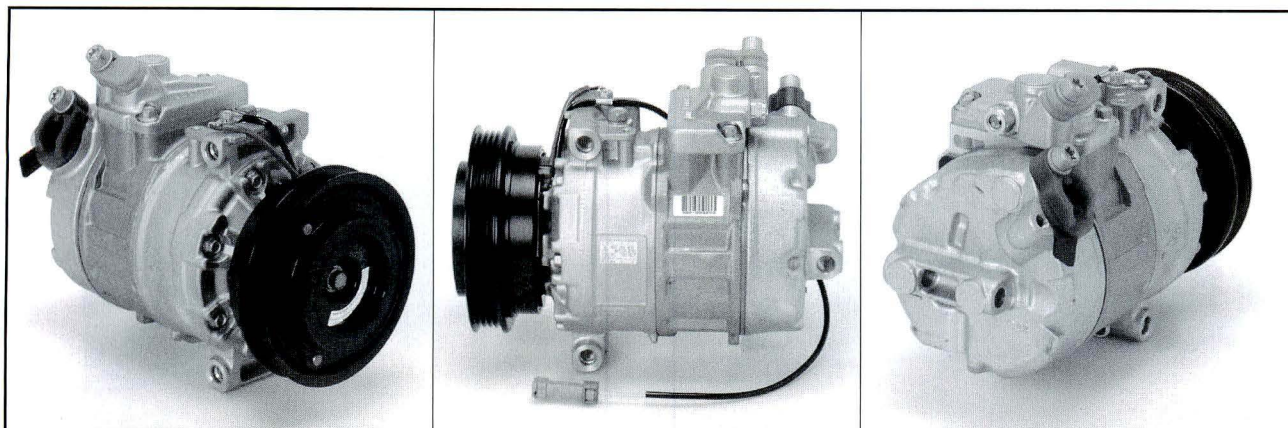

31010203

- 日本電装 ●タイプ:7SBU16C ●ガス:R134a
- VW パサート 1.9TDI

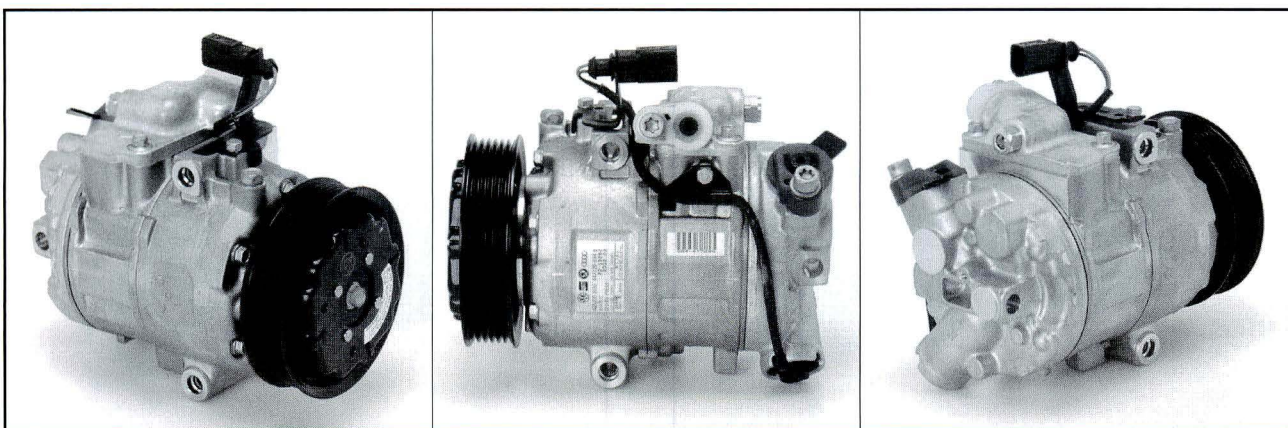

31010204

- 日本電装 ●タイプ:6SEU12C ●ガス:R134a
- VW ポロ 1.2

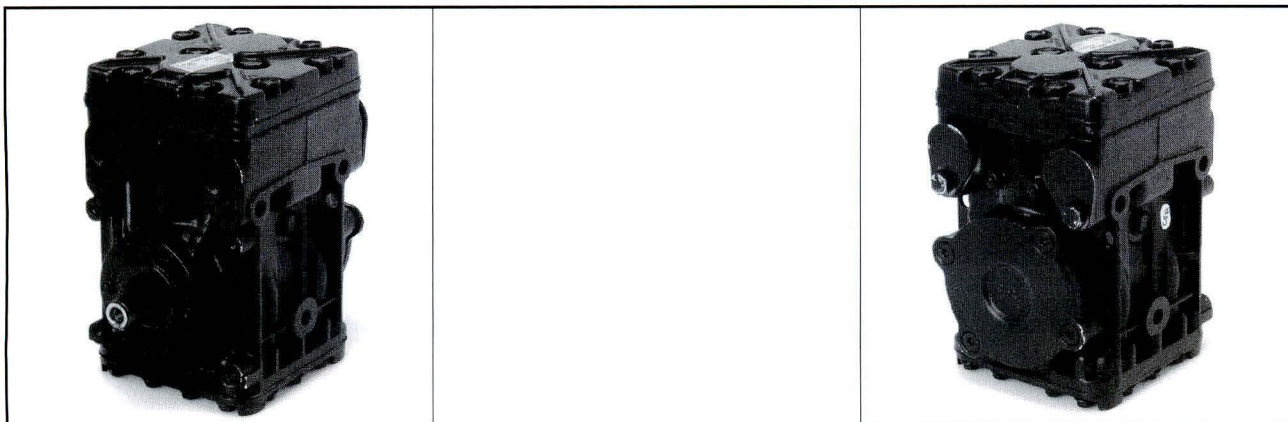

31130123

- ヨーク ●タイプ:CF206R ●ガス:R12
- VW

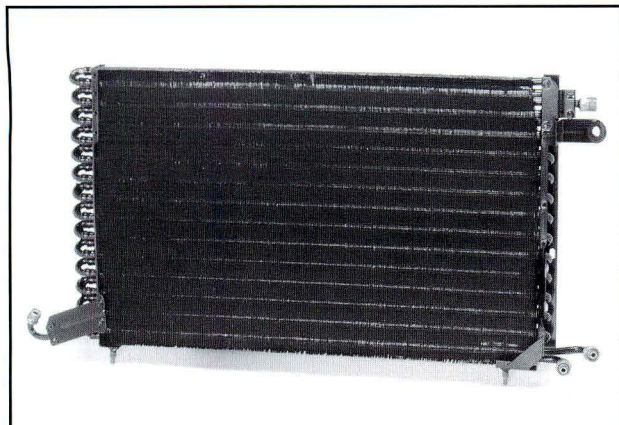

41420086

●VW ゴルフⅡ 1.6/1.8, ジェッタⅡ 1.6/1.8, コラード 1.8/2.0/2.9
※左ハンドル, サンデンA/C用

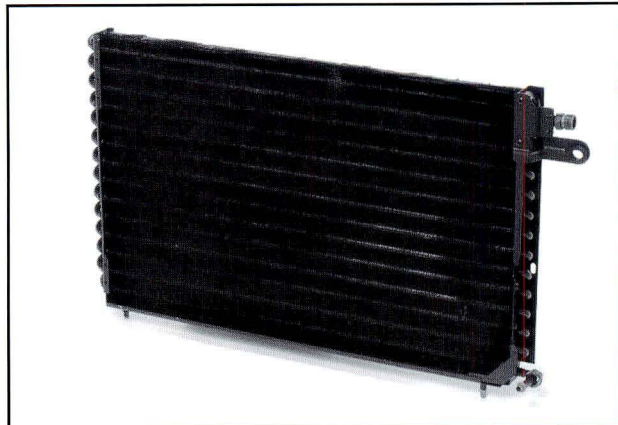

41420087

●VW ゴルフⅡ 1.6/1.8, ジェッタⅡ 1.6/1.8, コラード 1.8/2.0/2.9
※右ハンドル, サンデンA/C用

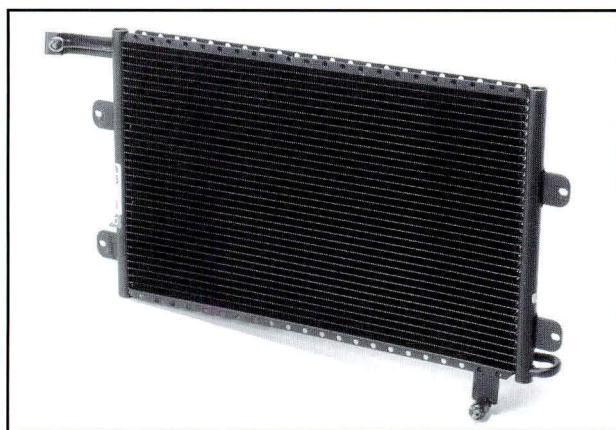

41420088

●VW ゴルフⅢ 1.8/2.0/2.8, ヴェント 1.8/2.0/2.8
※左/右ハンドル用, R134a仕様車

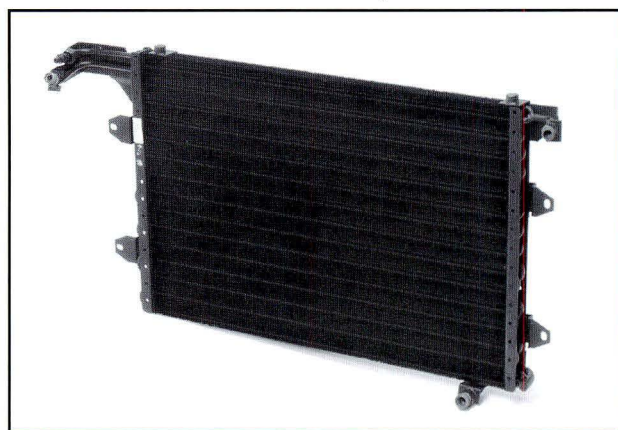

41420089

●VW ゴルフⅢ 1.8/2.0/2.8, ヴェント 1.8/2.0/2.8
※右ハンドル用

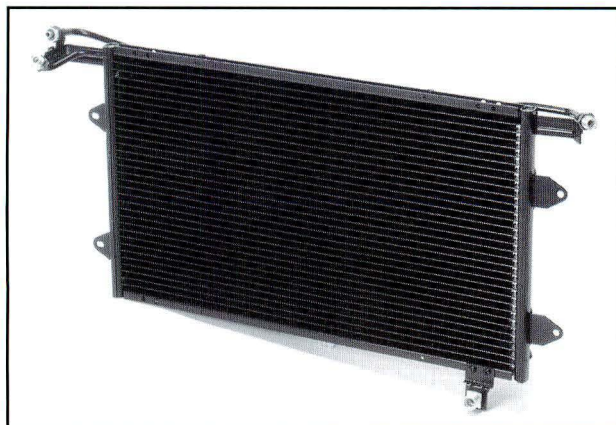

41420090

●VW ゴルフⅢ 1.8/2.0/2.8, ヴェント 1.8/2.0/2.8
※右ハンドル用



41420091

●VW ゴルフⅢ 1.8/2.0/2.8



41420092

●VW ゴルフⅣ 1.8/2.0, ボーラ 2.0/2.3/2.8

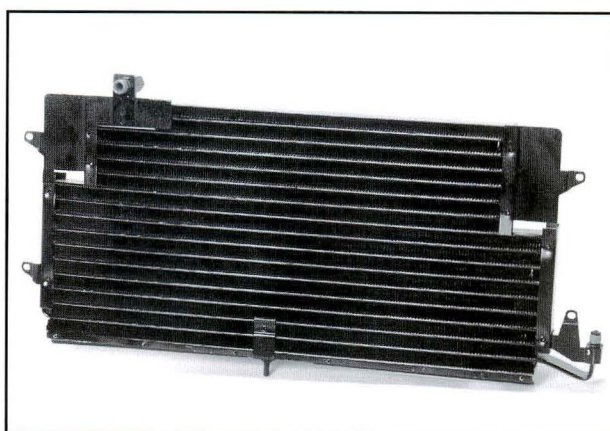

41420093

●VW パサート 1.8/2.0/2.8

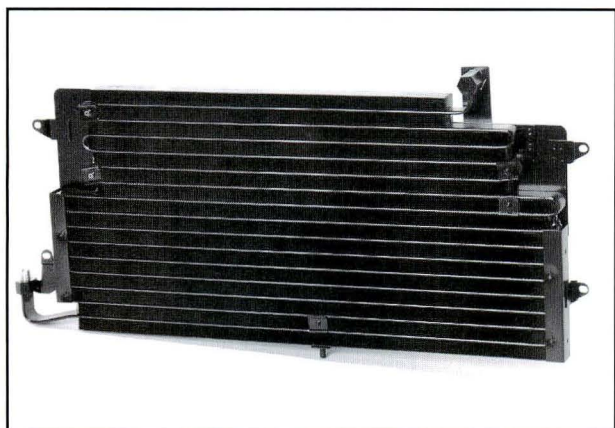

41420094

●VW パサート 1.8/2.0/2.8



41420095

●VW ポロ 1.6, ルポ 1.4

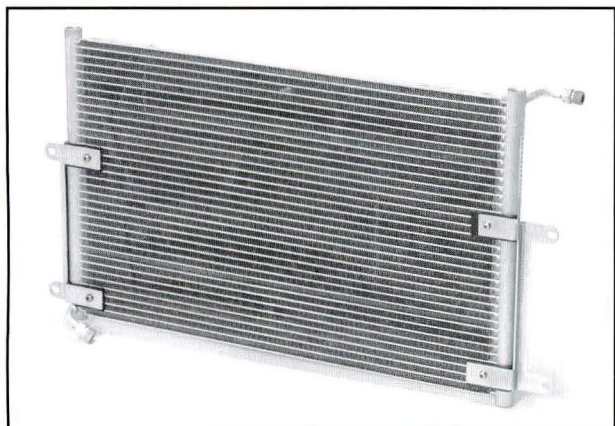

41420096

●VW ポロ 1.6, ルポ 1.4



41420097

●VW ニュービートル 2.0

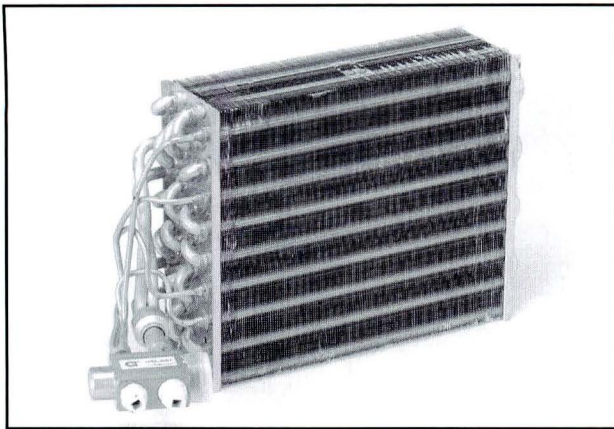

42420056

●VW ゴルフⅡ 1.6/1.8, ジェッタⅡ 1.6/1.8, コラード 1.8~2.9
 ※右ハンドル, サンデンA/C用, R12仕様車

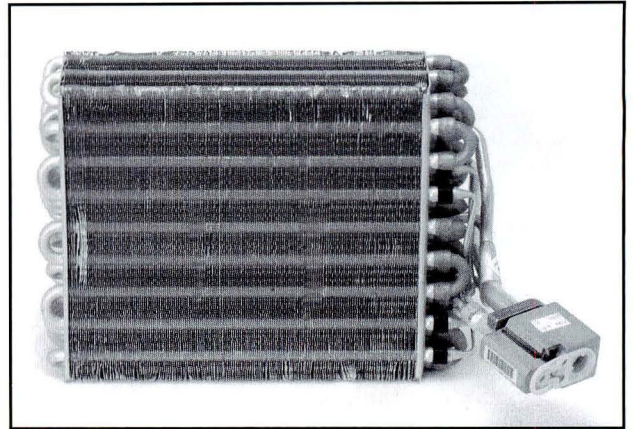

42420057

●VW ゴルフⅢ 1.8~2.8, ヴェント 1.8~2.8
 ※左ハンドル用, R134a仕様車

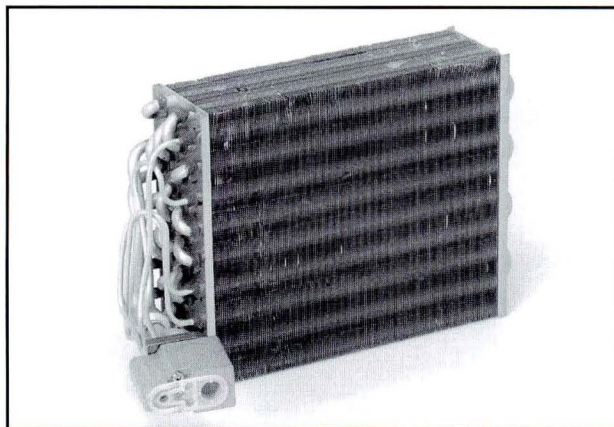

42420058

●VW ゴルフⅢ 1.8~2.8, ヴェント 1.8~2.8
 ※右ハンドル用, R134a仕様車

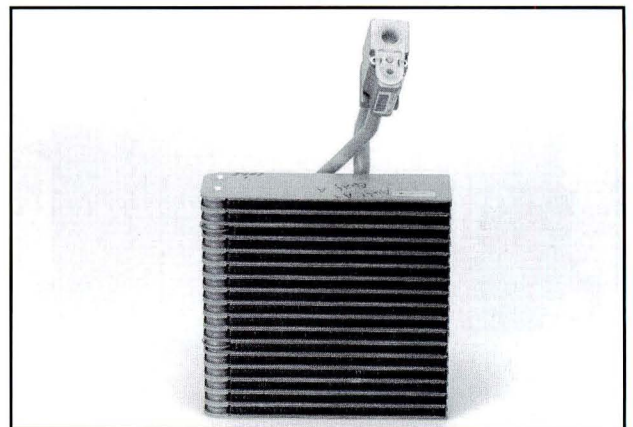

42420059

●VW ゴルフⅣ 1.8/2.0, ルポ 1.4, ボーラ 2.0~2.8, ニュービートル 2.0
 ※左ハンドル用

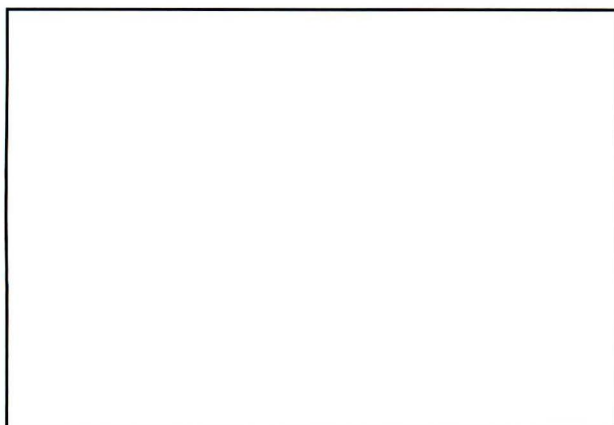

42420060

●VW ゴルフⅣ 1.8/2.0, ルポ 1.4, ボーラ 2.0~2.8, ニュービートル 2.0
 ※右ハンドル用

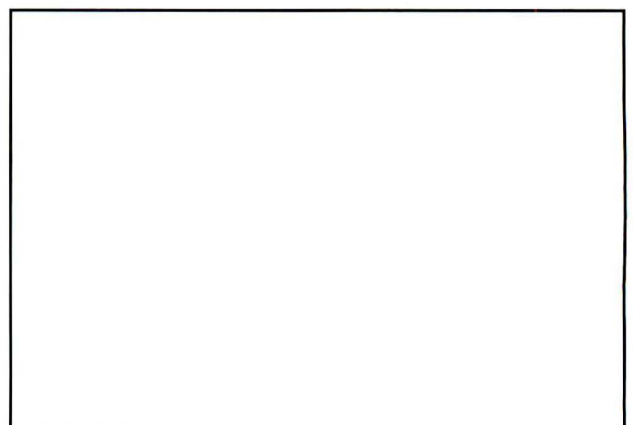

42420061

●VW ポロ 1.6
 ※右ハンドル用

VOLKS WAGEN

EXPANSION VALVES



43420026

●VW ゴルフ II, ジェッタ II, コラード



43420027

●VW ゴルフ III, ゴルフ IV, ヴェント,
パサート, コラード, ポロ, ルポ, ボーラ,
ニュービートル
※R134a仕様車



43420028

●VW ヴァナゴン

VOLKS WAGEN

ORIFICE TUBES



44190001

●VW パサート



45420073

●VW ゴルフ II , ジェッタ II , コラード



45420074

●VW ゴルフ III , ヴェント , ポロ , ルポ
※スイッチ付き

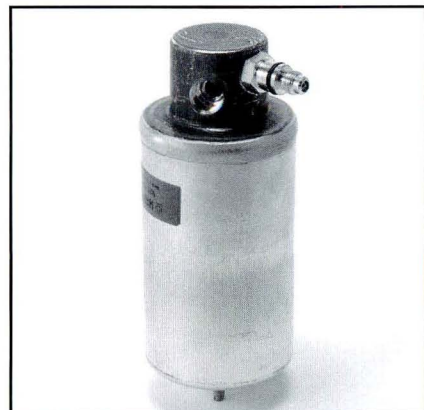

45420075

●VW ゴルフ III , ヴェント , ポロ , ルポ
※スイッチ無し

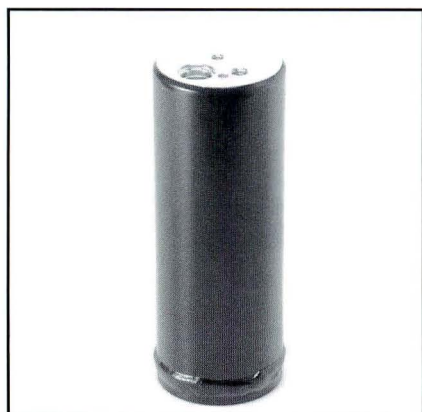

45420076

●VW ゴルフ IV , ボーラ , ニュービートル



45420077

●VW パサート



45420078

●VW パサート



45420079

●VW パサート



45420080

●VW シャラン



46420010

- プレッシャースイッチ
- VW ゴルフⅢ, ゴルフⅣ, ヴェント,
パサート, ポロ, シャラン, ボーラ

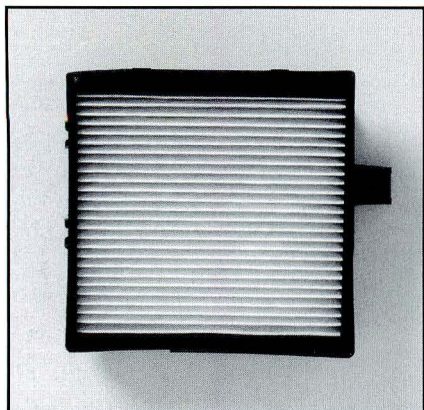
**47420037**

- VW ゴルフ II, ジェッタ II
- ※後付タイプ
- サイズ (mm) 202×189×60

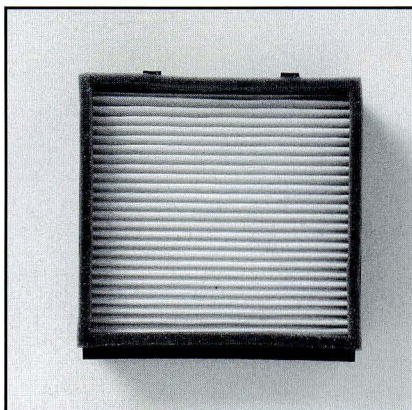
**47420038**

- VW ゴルフ II, ジェッタ II
- ※47420037の取替用
- サイズ (mm) 187×175×53

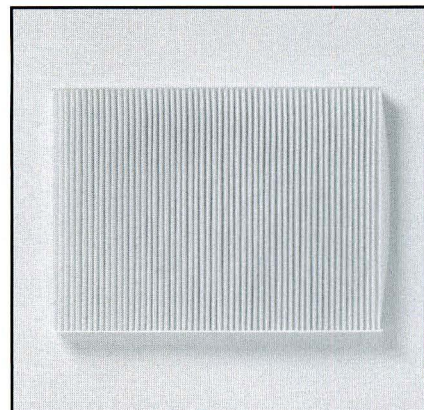
**47420039**

- VW ゴルフ III, ヴェント, コラード, ポロ
- ※サイズ (mm) 280×206×25

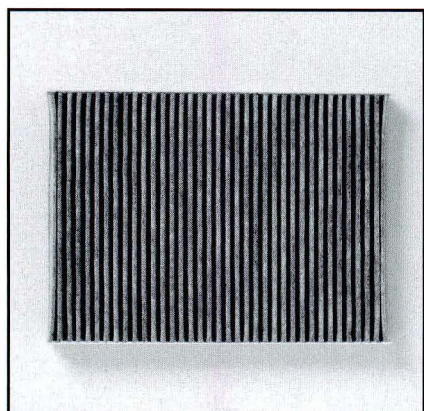
**47420040**

- VW ゴルフ III, ヴェント, コラード, ポロ
- ※47420039のチャコールフィルター
- サイズ (mm) 280×206×25

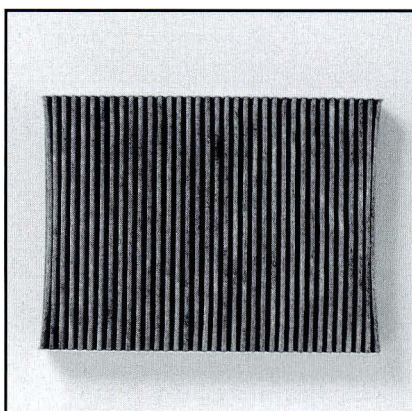
**47420041**

- VW ゴルフ IV, ルポ, ボーラ, ニュービートル
- ※チャコールフィルター
- サイズ (mm) 282×206×30

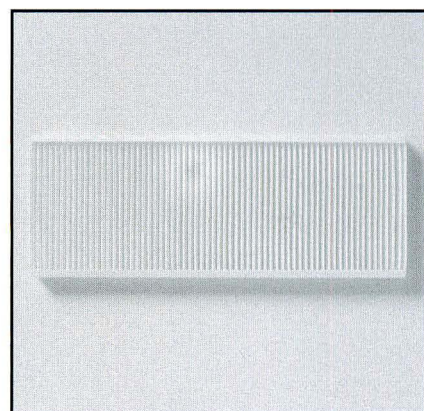
**47420042**

- VW パサート
- ※サイズ (mm) 382×142×25

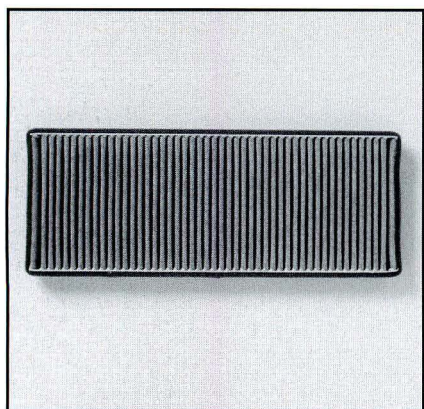
**47420043**

- VW パサート
- ※47420042のチャコールフィルター
- サイズ (mm) 382×142×25

**31050205**

※リア サービスバルブ有り, 有無の確認必要

- ゼクセル ●タイプ:DKS15CH/TM15HD ●ガス:R12
- ボルボ 740 2.0/2.3, 760 2.3, 940 2.3

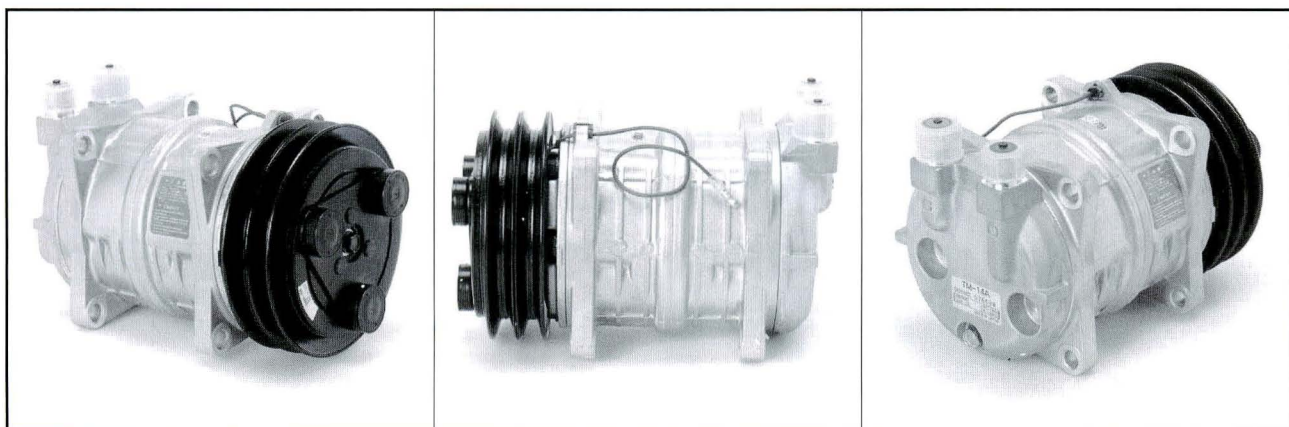
**31050206**

※リア サービスバルブ無し, 有無の確認必要

- ゼクセル ●タイプ:DKS15CH/TM14A ●ガス:R134a
- ボルボ 740 2.0/2.3, 760 2.3, 940 2.3

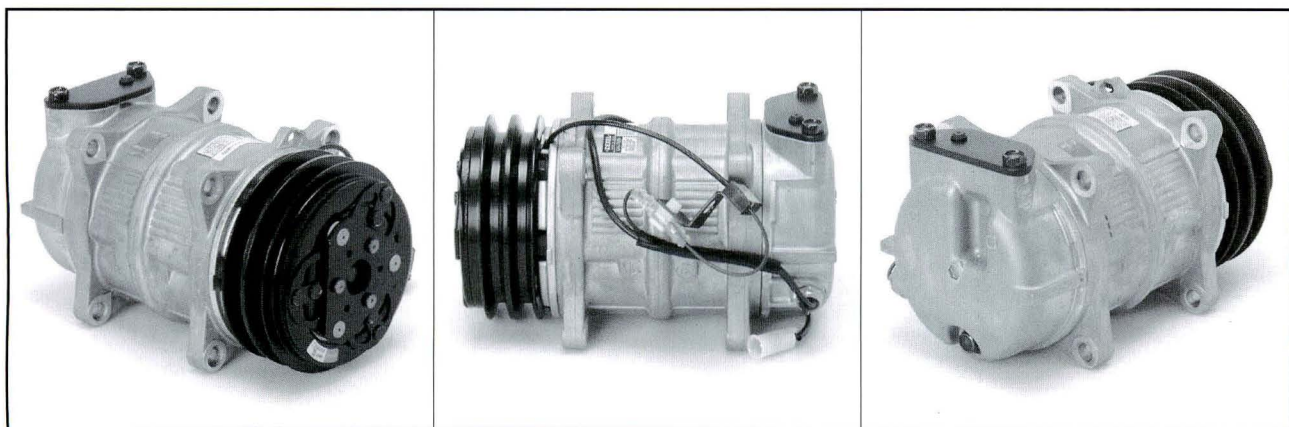
**31050207**

- ゼクセル ●タイプ:DKS15CH ●ガス:R134a
- ボルボ 940 2.3

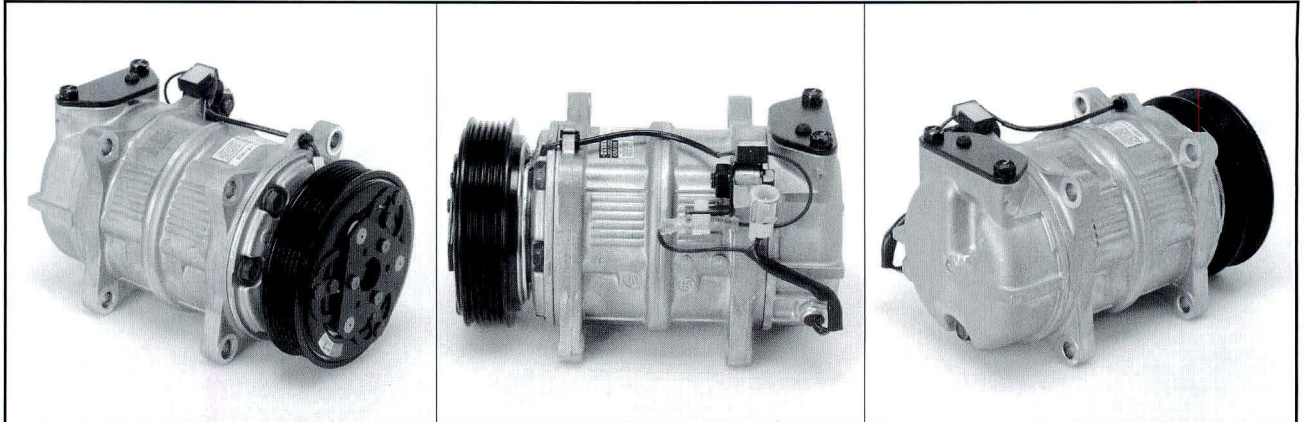

31050208

- ゼクセル ●タイプ:DKS15CH ●ガス:R134a
- ボルボ 960 2.5/2.9, S90 2.9, V90 2.9

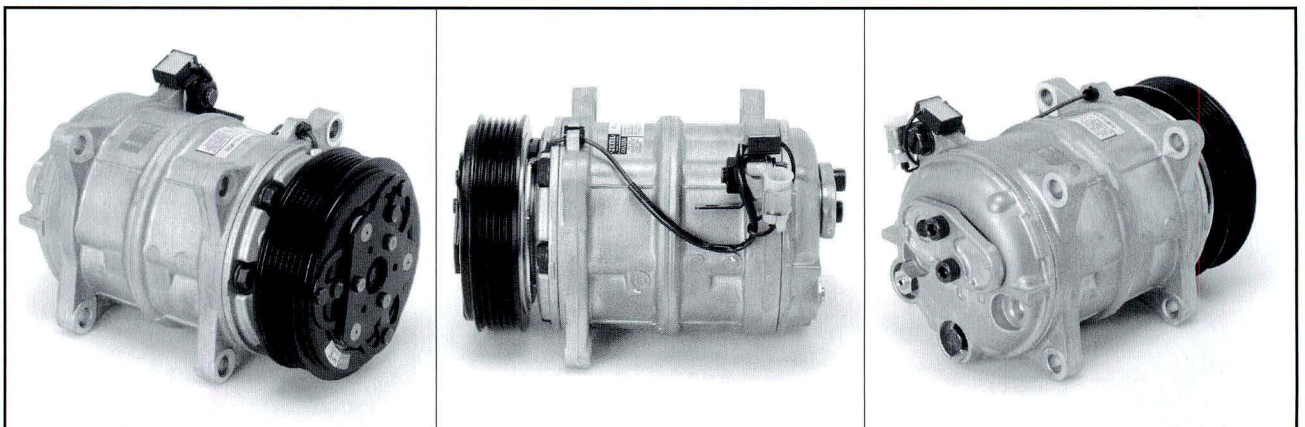

31050209

※リリーフバルブ有り

- ゼクセル ●タイプ:DKS15CH ●ガス:R134a
- ボルボ 850 2.3/2.5

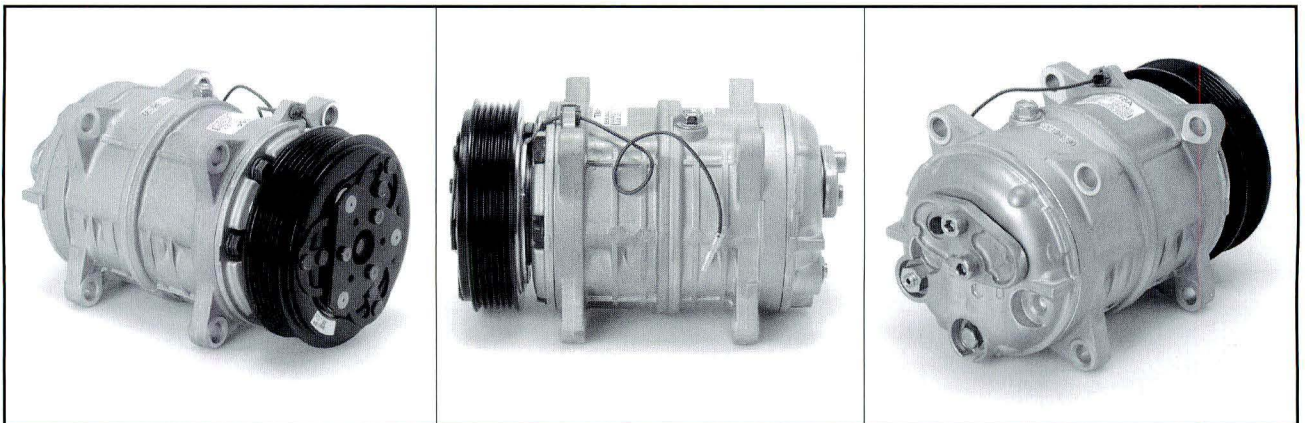

31050210

※リリーフバルブ無し

- ゼクセル ●タイプ:DKS15CH/TM16A ●ガス:R134a
- ボルボ 850 2.5TDI, V70 2.5TDI

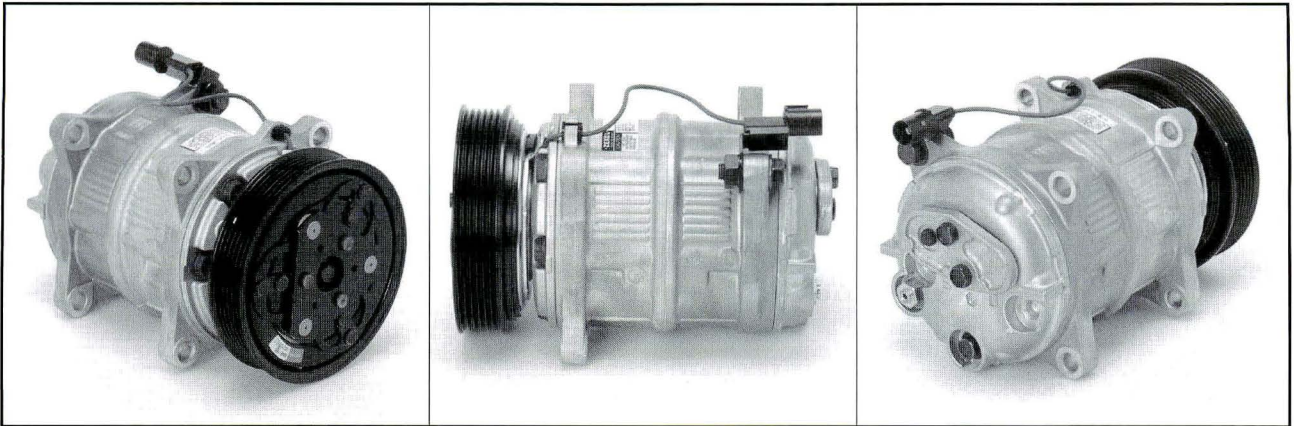
**31050211**

- ゼクセル ●タイプ:DKS15CH ●ガス:R134a
- ボルボ S40 1.8/2.0, V40 1.8/2.0

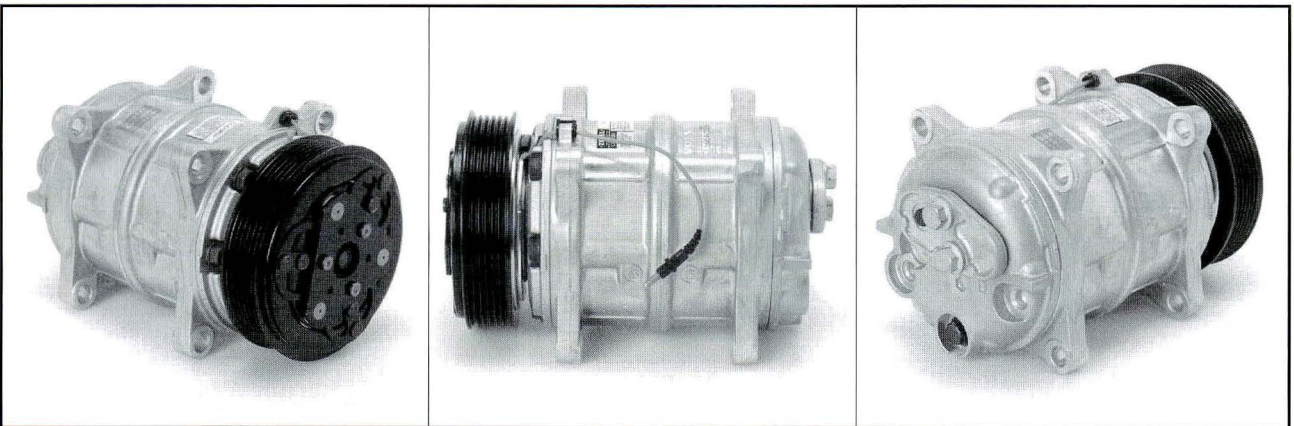
**31050212**

- ゼクセル ●タイプ:DKS15CH ●ガス:R134a
- ボルボ S70 2.3/2.5, V70 2.3/2.5

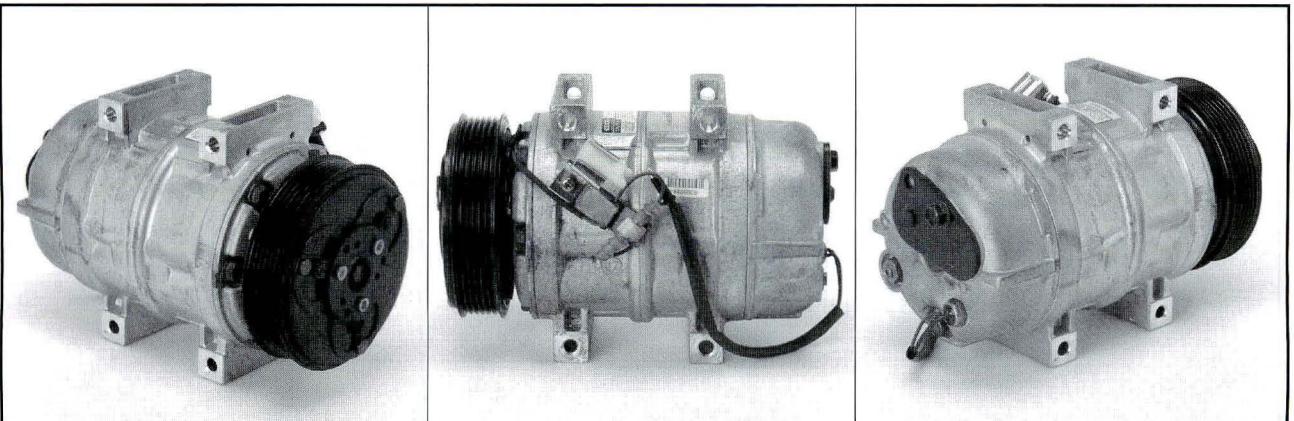
**31050213**

- ゼクセル ●タイプ: ●ガス:R134a
- ボルボ S80 2.4/2.8/2.9

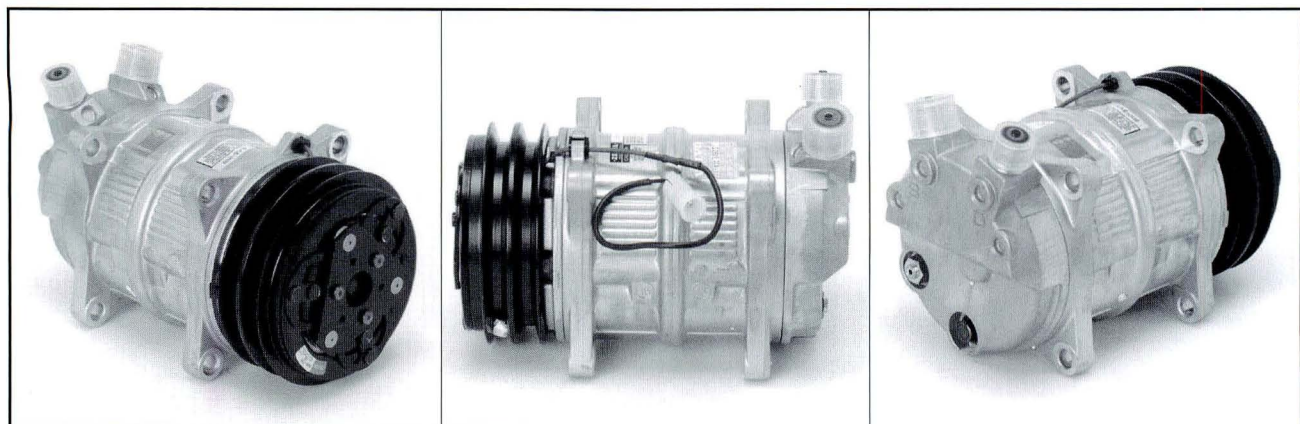

31050214

- ゼクセル ●タイプ:11177 ●ガス:R134a
- ボルボトラック



31030215

- サンデン ●タイプ:SD7H15 ●ガス:R134a
- ボルボ 960 2.9

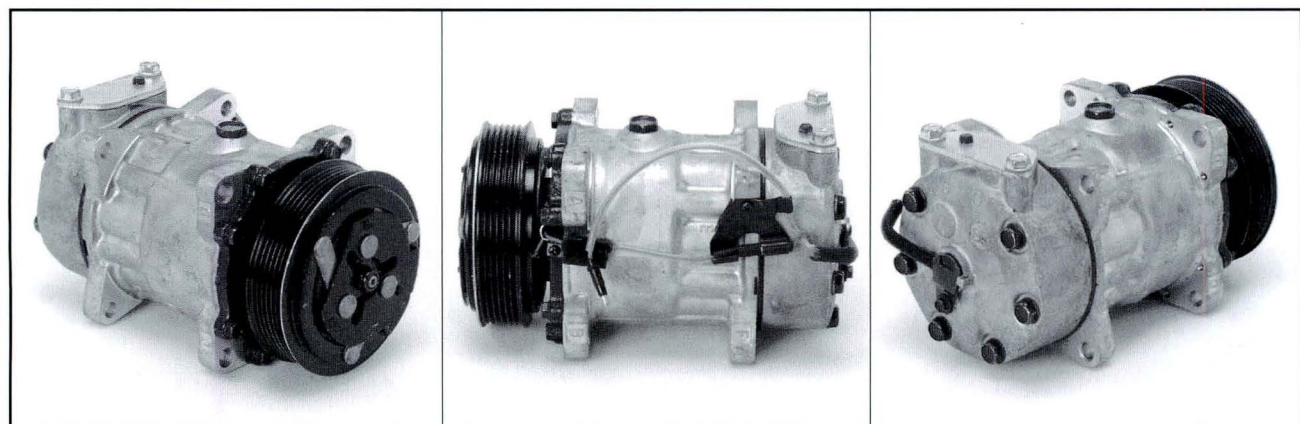

31030216

- サンデン ●タイプ:SD7H15 ●ガス:R134a
- ボルボ 960 2.9

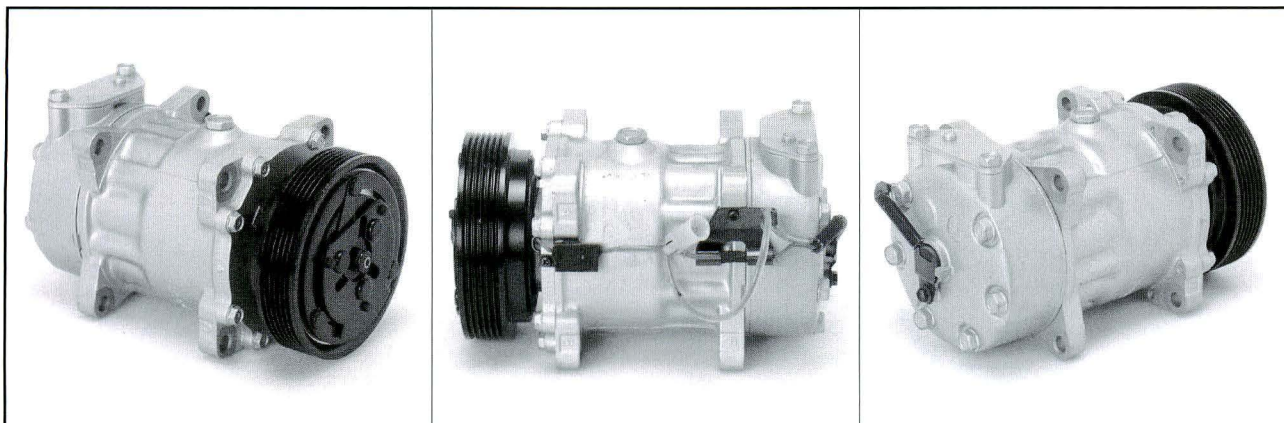

31030217

- サンデン ●タイプ:SD7H15 ●ガス:R134a
- ボルボ 960 2.5/2.9, S90 2.9, V90 2.9

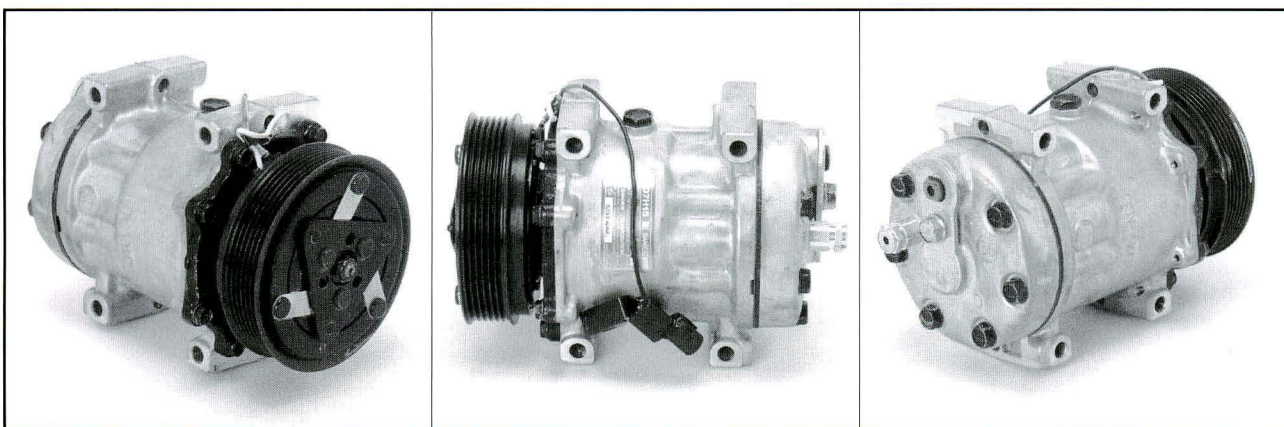

31030218

- サンデン ●タイプ:SD7H15 ●ガス:R134a
- ボルボ S40 1.9TD, V40 1.9TD



31030219

- サンデン ●タイプ:BS7H92 ●ガス:
- ボルボ

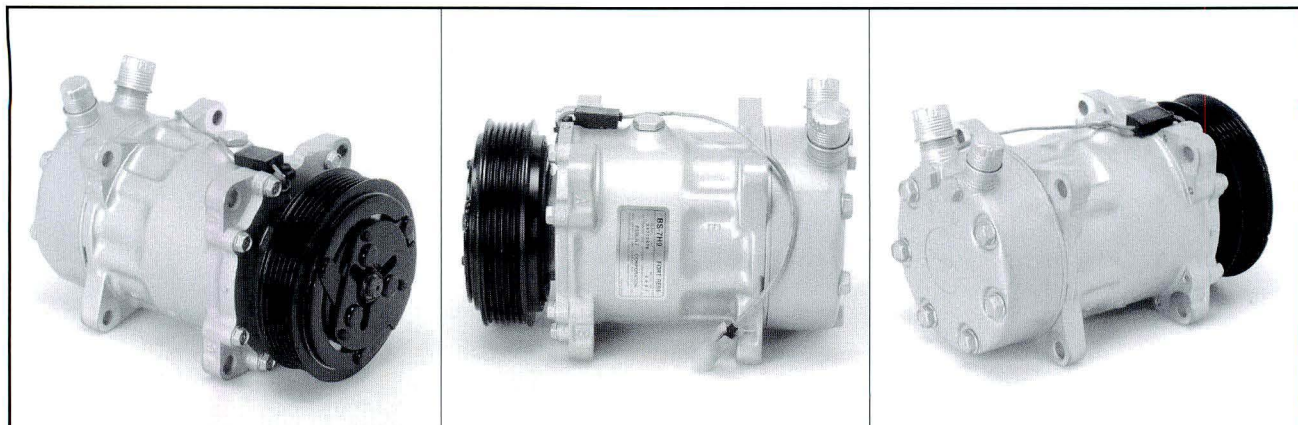

31030220

- サンデン ●タイプ:BS7H92 ●ガス:
- ボルボ



41430098

●ボルボ 480 1.7

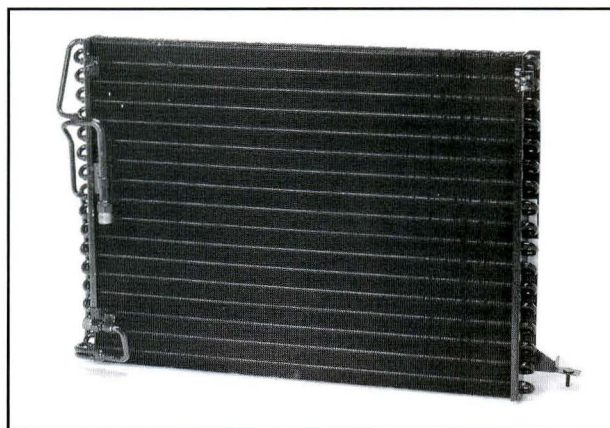

41430099

●ボルボ 740 2.0/2.3, 780 2.8

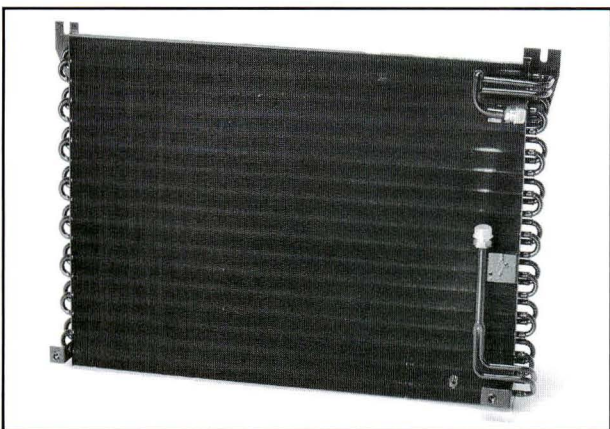

41430100

●ボルボ 740 2.0/2.3, 760 2.3/2.8, 940 2.3, 960 2.8

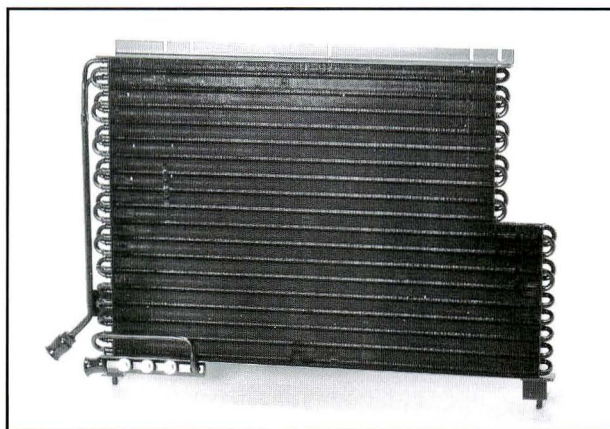

41430101

●ボルボ 940 2.3, 960 2.5/2.9

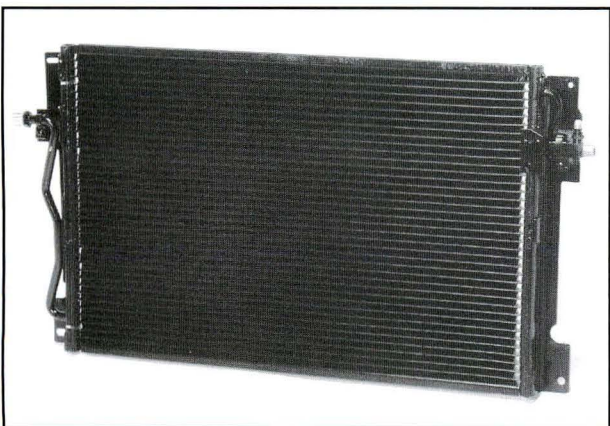

41430102

●ボルボ 850 2.3/2.5

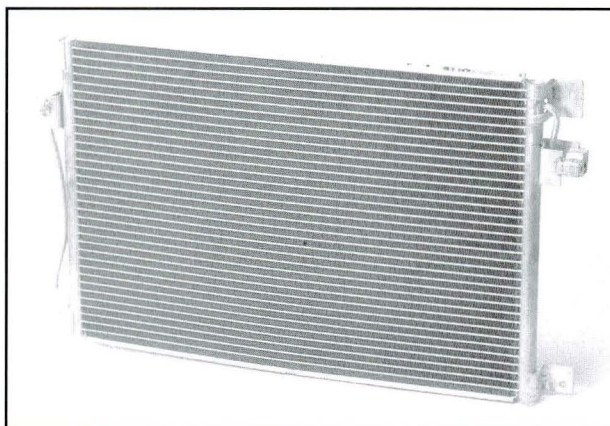

41430103

●ボルボ 850 2.3/2.5, S70 2.3/2.5, V70 2.3/2.5

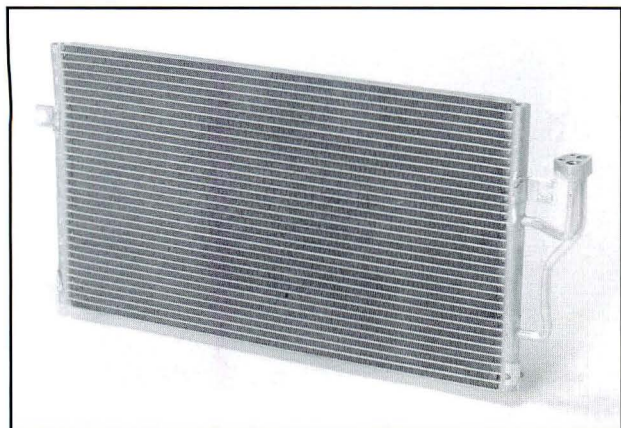
**41430104**

●ボルボ S40 1.8/2.0, V40 1.8/2.0
※マニュアル車

**41430105**

●ボルボ S40 1.8/2.0, V40 1.8/2.0
※オートマチック車



42430062

●ボルボ 480 1.7
※左ハンドル用



42430063

●ボルボ 480 1.7
※左ハンドル用



42430064

●ボルボ 740 2.0/2.3
※左ハンドル用

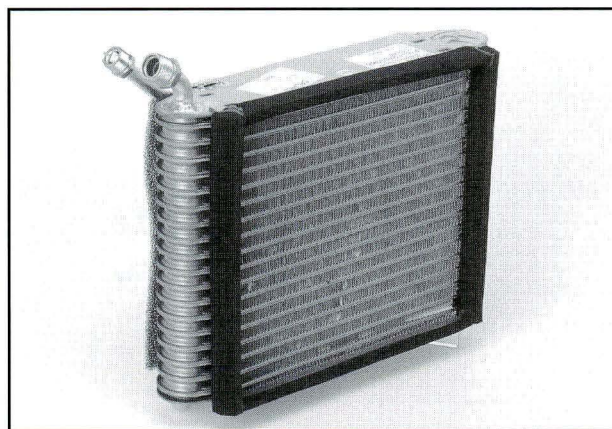

42430065

●ボルボ 740 2.0/2.3
※右ハンドル用

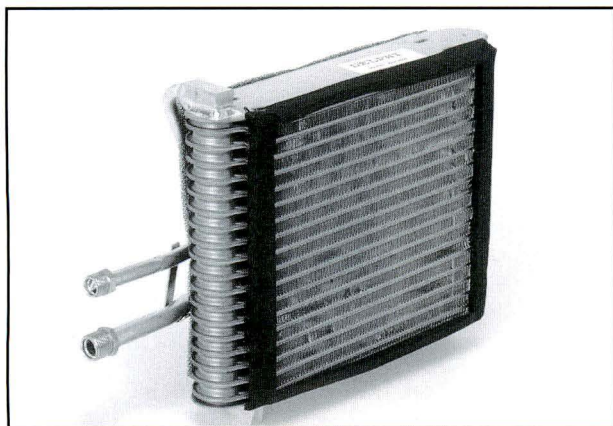

42430066

●ボルボ 760 2.3/2.8
※左ハンドル用



42430067

●ボルボ 760 2.3/2.8
※右ハンドル用

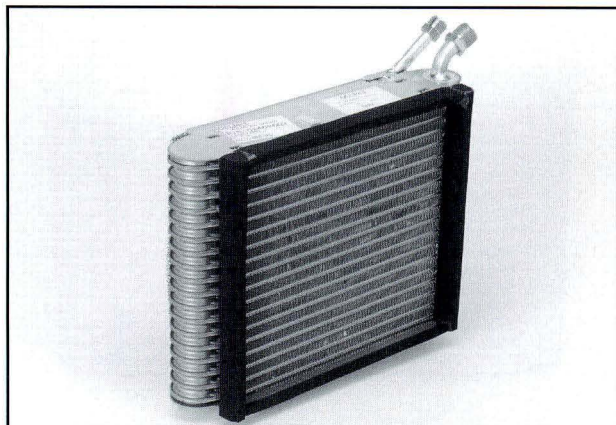

42430068

●ボルボ 940 2.3
※左ハンドル用

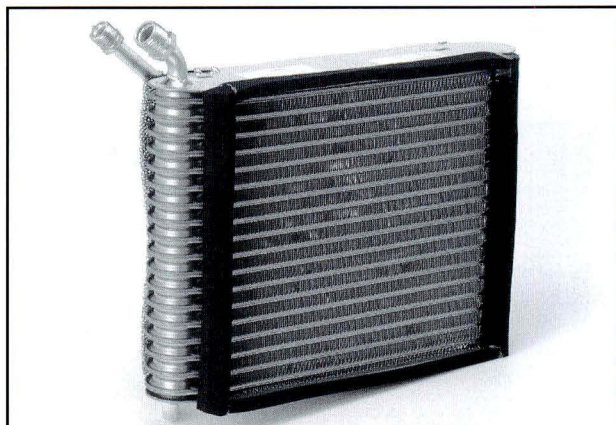

42430069

●ボルボ 940 2.3
※右ハンドル用

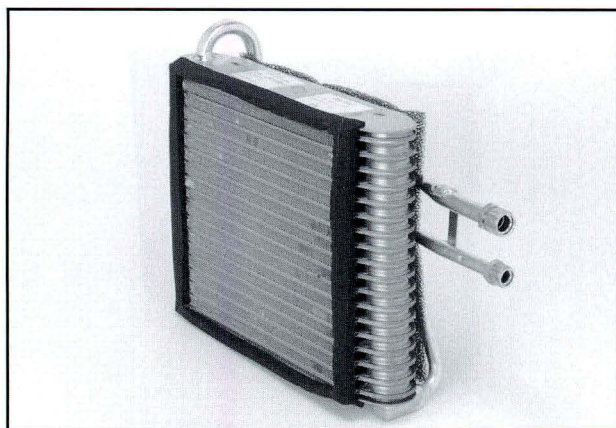

42430070

●ボルボ 960 2.5/2.9
※左ハンドル用

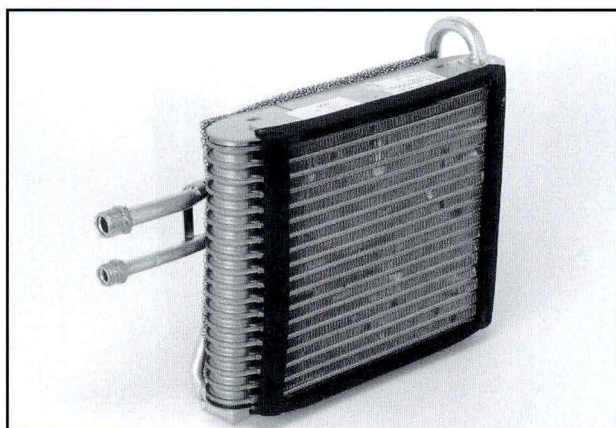

42430071

●ボルボ 960 2.5/2.9
※右ハンドル用



42430072

●ボルボ 850 2.3/2.5, S70 2.3/2.5, V70 2.3/2.5
※左ハンドル用

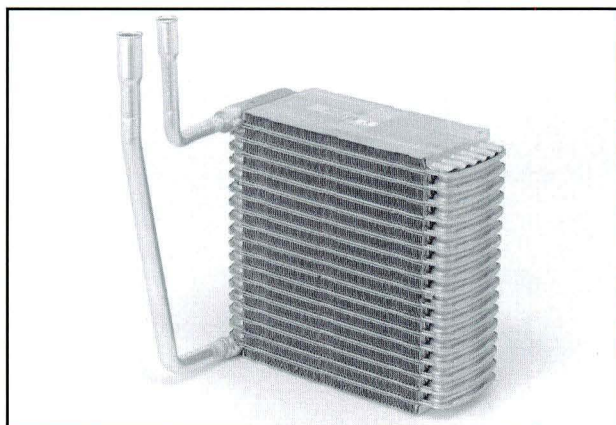

42430073

●ボルボ 850 2.3/2.5
※右ハンドル用

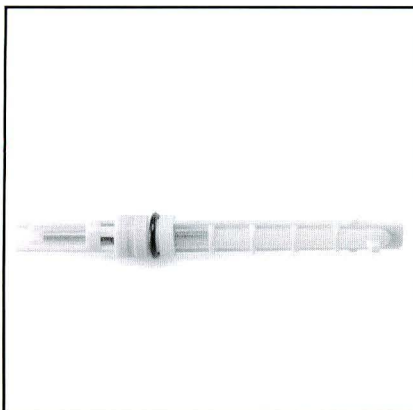
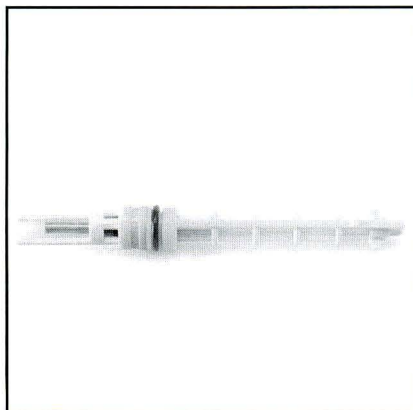
**44430007****44430008**

●ボルボ 240, 740, 760, 780, 940, 960

●ボルボ 850, 940, 960, S70, V70,
S90, V90



45430081

●ボルボ 240



45430082

●ボルボ 240



45430083

●ボルボ 740 , 760



45430084

●ボルボ 940



45430085

●ボルボ 940



45430086

●ボルボ 850

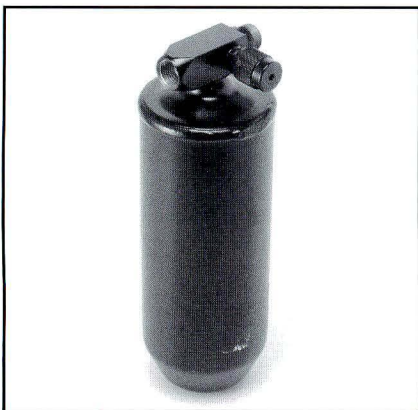

45430087

●ボルボ FLシリーズ

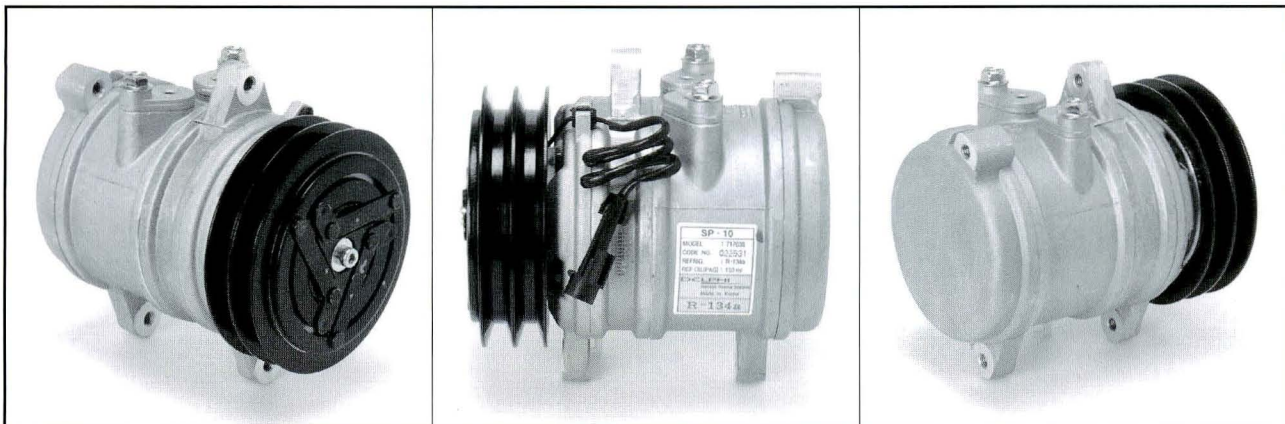

31120221

※ユニバーサル 2A クラッチ

- GM/ハリソン ●タイプ:SP10 ●ガス:R134a
- デーウ

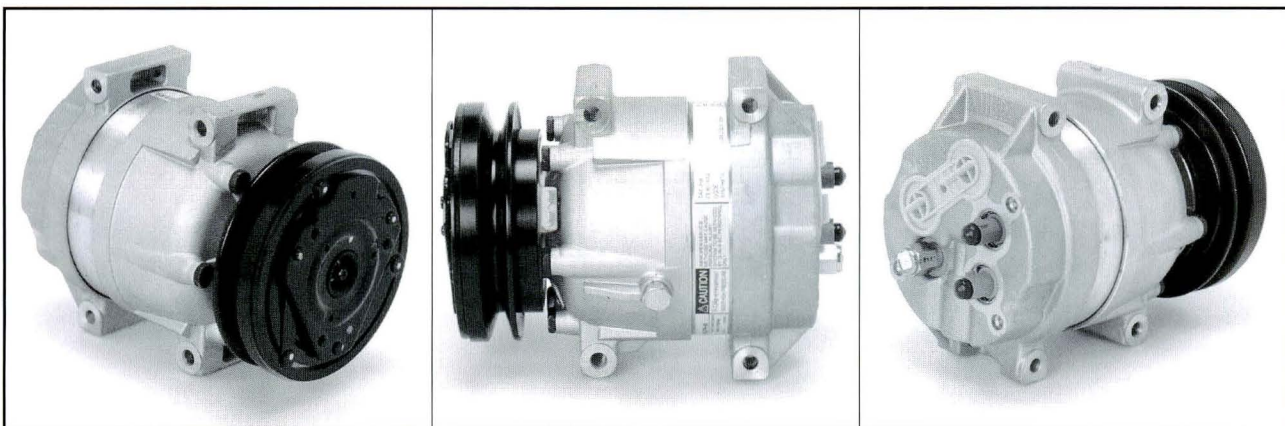

31120222

- GM/ハリソン ●タイプ:V5 ●ガス:R134a
- デーウ エスペロ 1.8/2.0, ネクシア 1.5

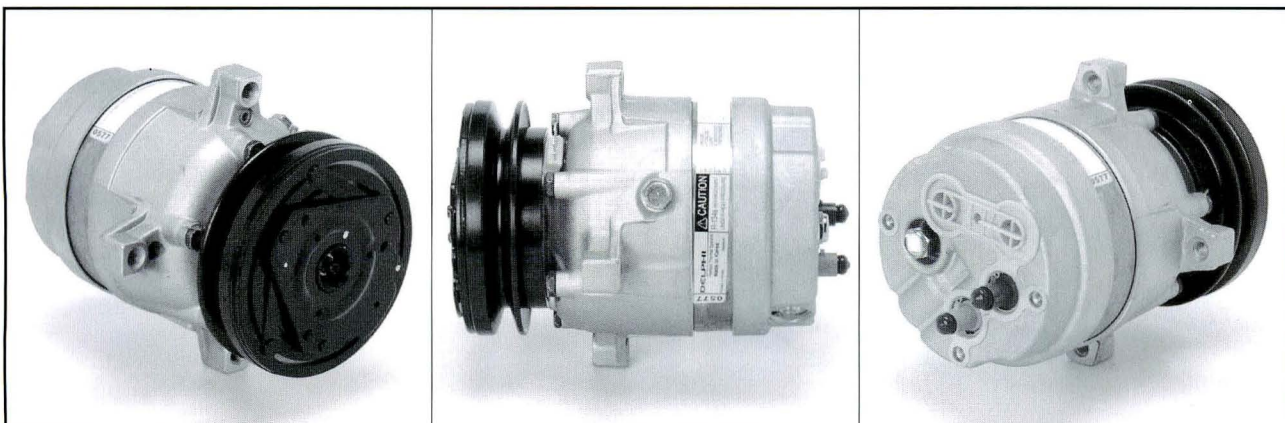

31120223

- GM/ハリソン ●タイプ:V5 ●ガス:R134a
- デーウ エスペロ 1.8/2.0, ネクシア 1.5

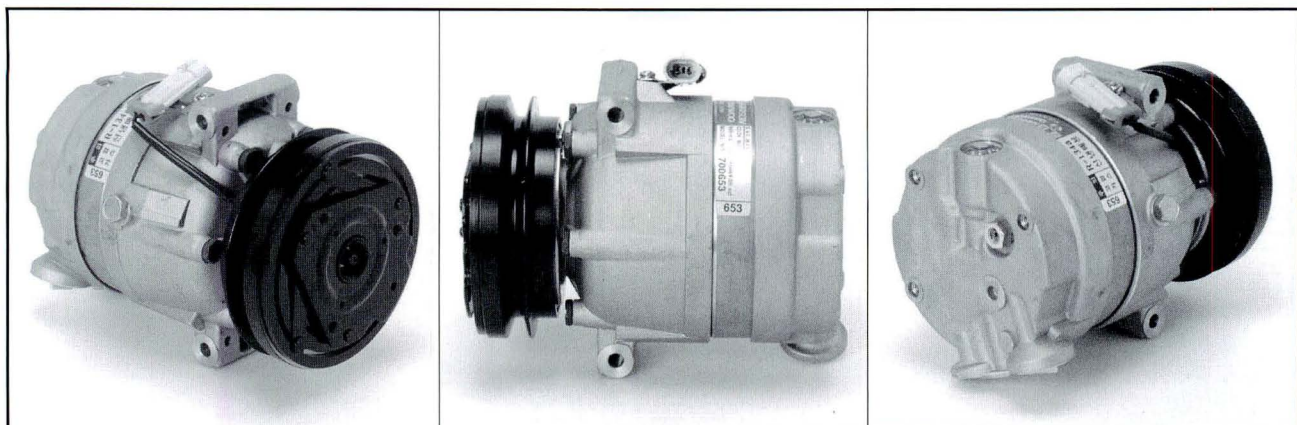

31120224

- GM/ハリソン ●タイプ:V5 ●ガス:R134a
- デーウ ラノス 1.4~1.6



31120225

- GM/ハリソン ●タイプ:V5 ●ガス:R12
- デーウ リーサー

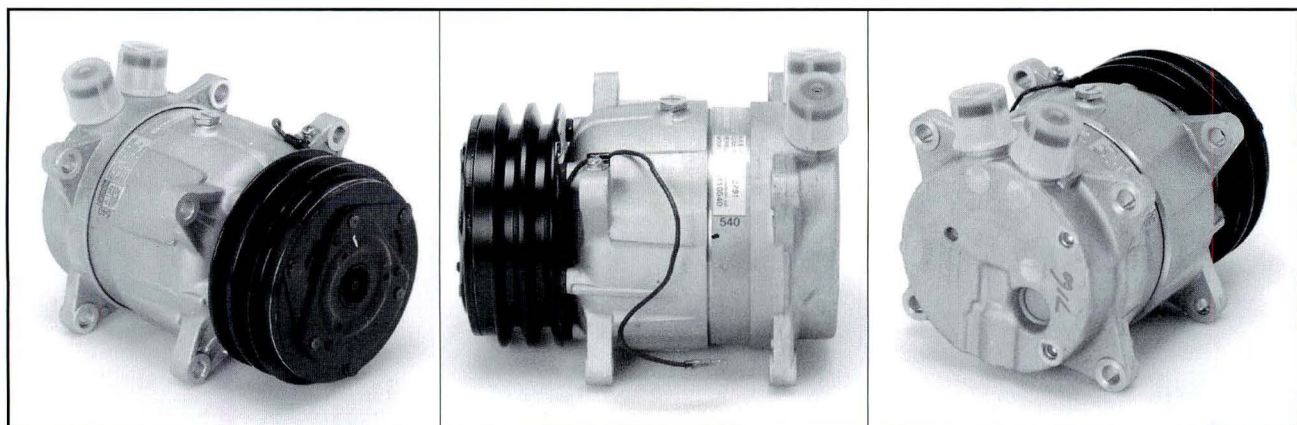

31120226

- GM/ハリソン ●タイプ:V5 ●ガス:
- デーウ

※ユニバーサル 12V



31120227

- GM/ハリソン
- タイプ:A6
- ガス:
- キャタピラー



31120054

- GM/ハリソン
- タイプ:A6
- ガス:R12
- キャタピラー

※リアセンサーポート有り(金属)

**31030228**

- サンデン ●タイプ:SD7H15 ●ガス:R134a
- イベコ

COMPRESSOR VALVES/SWITCHES/WASHERS



48320001

- ベンツ
- コンプレッサー R12→R134a 変換用バルブ 高圧側 (赤キャップ)

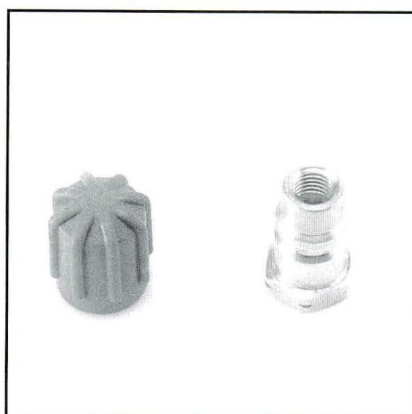

48320002

- ベンツ
- コンプレッサー R12→R134a 変換用バルブ 低圧側 (青キャップ)



48150003

- シボレー
- コンプレッサー サービスバルブ



48150004

- ビュイック, キャデラック, シボレー, ポンティアック
- コンプレッサー ハイプレッシャースイッチ



48150005

- ビュイック, キャデラック, シボレー, ポンティアック
- コンプレッサー ロープレッシャースイッチ



48150006

- ビュイック, キャデラック, シボレー, ポンティアック
- コンプレッサー スイッチ



48150007

- ビュイック, キャデラック, シボレー, ポンティアック
- コンプレッサー ワッシャーキット



48150008

- ビュイック, キャデラック, シボレー, ポンティアック
- コンプレッサー ワッシャーキット



48150009

- ビュイック, キャデラック, シボレー, ポンティアック
- コンプレッサー ワッシャーキット

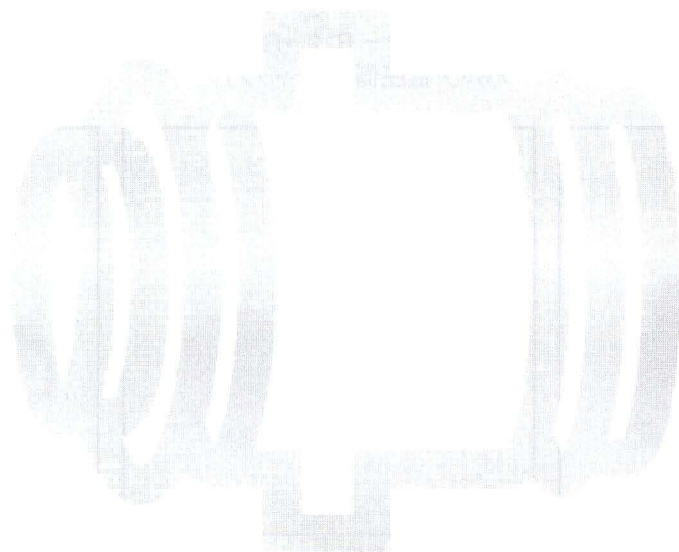



Oリング原寸イラスト集

0695101



Cross Section

0695102



Cross Section

0695103



Cross Section

0695104



Cross Section

0695105



Cross Section

0695106



Cross Section

0695107



Cross Section

0695108



Cross Section

0695109



Cross Section

0695110



Cross Section

0695111



Cross Section

0695112



Cross Section

0695113



Cross Section

0695114



Cross Section

0695115



Cross Section

0695116



Cross Section

0695117



Cross Section

0695118



Cross Section

0695119



Cross Section

0695120



Cross Section

0695121



Cross Section

0695122



Cross Section

0695123



Cross Section

0695124



Cross Section

0695125



0695126



0695127



0695128



0695129



0695130



0695131



0695132



0695133



0695134



0695135



0695136



0695137

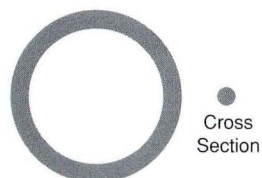

0695138



0695139



0695140



0695141



0695142

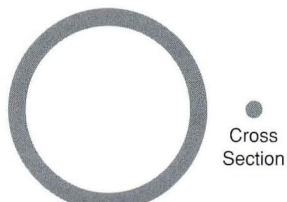

0695143



0695144



0695145



0695146



0695147



0695148

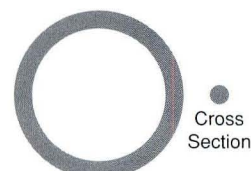

0695149

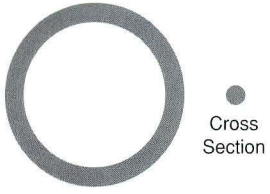

0695150

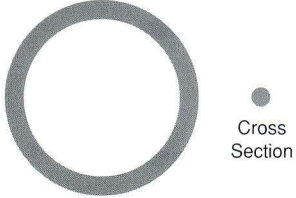

0695151

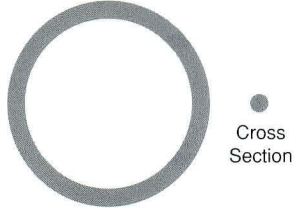

0695152

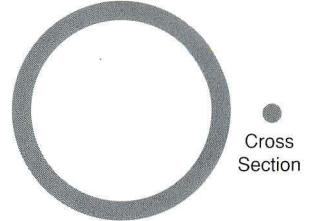

0695153



0695154

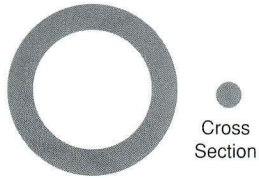

0695155

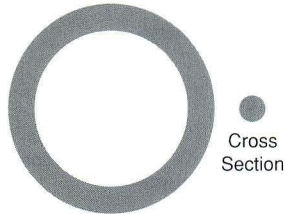

0695156

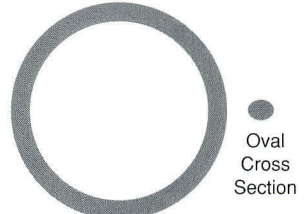

0695157

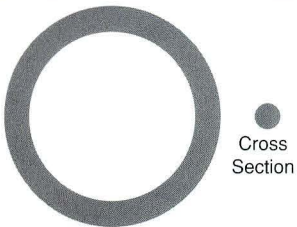

0695158



0695159



0695160



0695161



0695162



0695163

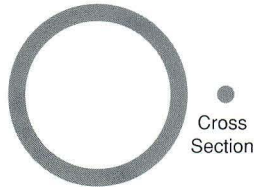

0695164



0695175

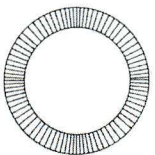

0695176

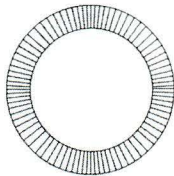

0695177

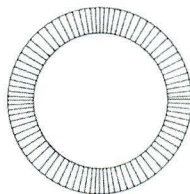

0695178

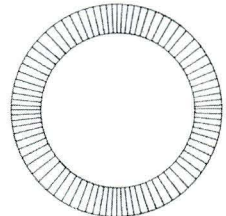

0695186

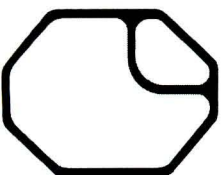

0695187

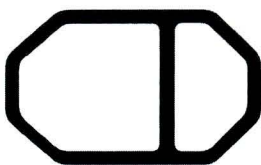

0695189

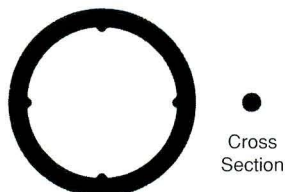

0695214



0695215



0695216



0695217



0695218



0695219



0695220

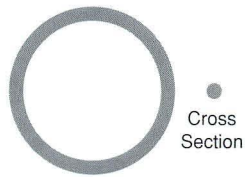

0695221

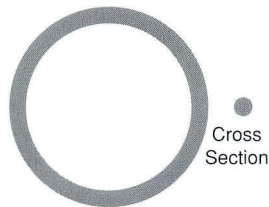

0695222



0695223



0695224



0695225



0695226



0695227



0695228



0695229



0695230

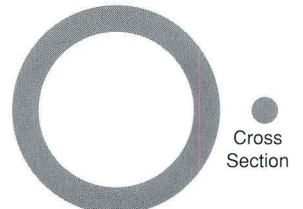

0695231

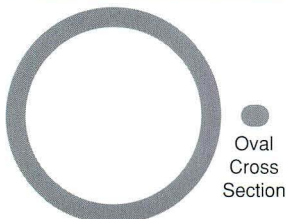

0695232



0695233



0695234



0695235

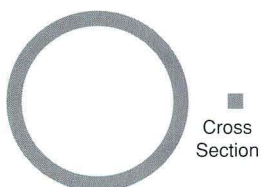

0695236



0695237



0695238



0695239



0695240



0695241



0695242



0695243



0695244



0695245

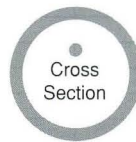

0695246

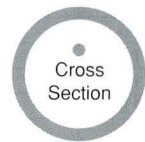

0695247

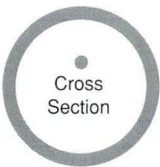

0695248

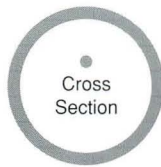

0695249



0695250



0695251



0695252



0695253



0695254



0695255



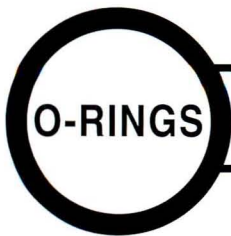

Oリング適合表

品番	ALFAROMEQ	AUDI	BMW	CITREN	FORD	FIAT	MERCEDES BENZ
0695101						○	
0695102							
0695103	○				○	○	
0695104							○
0695105	○						
0695106	○	○		○	○	○	
0695107		○			○	○	
0695108		○		○			○
0695109							
0695110					○		
0695111	○				○		
0695112							
0695113	○				○		
0695114							
0695115					○		
0695116							○
0695117	○	○	○	○	○	○	○
0695118							
0695119							
0695120	○		○		○	○	
0695121							○
0695122					○		
0695123					○	○	
0695124							
0695125	○	○	○	○	○	○	○
0695126							
0695127		○					
0695128							○
0695129							
0695130			○				
0695131	○	○	○	○	○	○	○
0695132							○
0695133					○		
0695134		○					
0695135		○					
0695136							
0695137							
0695138	○	○	○	○	○	○	○
0695139		○					○
0695140			○				
0695141		○					
0695142							
0695143					○		
0695144			○		○		
0695145			○				
0695146	○						
0695147	○		○				
0695148						○	
0695149	○					○	○
0695150						○	
0695151							
0695152		○	○				
0695153							
0695154							
0695155	○	○		○	○		
0695156							○
0695157							○
0695158							
0695159							
0695160							
0695161			○				
0695162					○		
0695163					○		
0695164							
0695175					○		
0695176					○		
0695177					○		
0695178					○		
0695186			○				○
0695187							○
0695189							○

品番	OPEL	PEUGEOT	RENAULT	ROVER	SAAB	VW	VOLVO
0695101			○				
0695102					○		○
0695103				○			
0695104							
0695105							
0695106	○	○	○	○	○	○	○
0695107						○	
0695108		○			○	○	○
0695109	○			○			
0695110							
0695111				○			
0695112	○			○			
0695113			○	○			
0695114	○						
0695115	○						
0695116							
0695117	○	○	○	○		○	
0695118				○			
0695119					○		○
0695120	○		○	○			
0695121					○		○
0695122							
0695123							
0695124				○			
0695125	○	○	○	○		○	
0695126					○		○
0695127						○	
0695128							
0695129					○		○
0695130				○			
0695131	○	○	○	○		○	
0695132					○		○
0695133							
0695134						○	
0695135						○	
0695136	○						
0695137					○		○
0695138	○	○	○	○		○	
0695139						○	
0695140					○		○
0695141						○	
0695142					○		○
0695143							
0695144	○				○		○
0695145	○						
0695146	○						
0695147			○				
0695148	○		○				
0695149	○		○				
0695150							
0695151	○				○		○
0695152	○					○	
0695153	○				○		○
0695154	○						
0695155	○	○		○	○	○	○
0695156	○						
0695157	○						
0695158	○						
0695159	○						
0695160			○	○			
0695161			○				
0695162							
0695163	○						
0695164	○						
0695175							
0695176							
0695177							
0695178							
0695186							
0695187							
0695189							

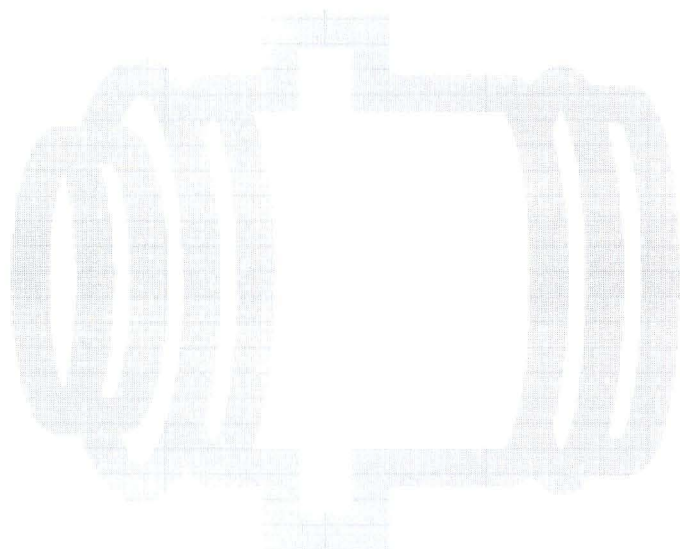

エアコン修理に近道はありません。

修理に取りかかる前に

念の為、送付されたコンプレッサーの現品確認をしてください。
付属品など、修理に必要な部品が揃っているか確認してください。

コンプレッサー 取扱い説明

装着時に次の13項目をきちんと行ってください。

- コンプレッサーには通常、販売日から1年間の製品保証が付いておりますが、ここに記された注意事項を怠り製品に不具合が出た場合、保証をお受けできない場合もございますので、あらかじめご了承ください。

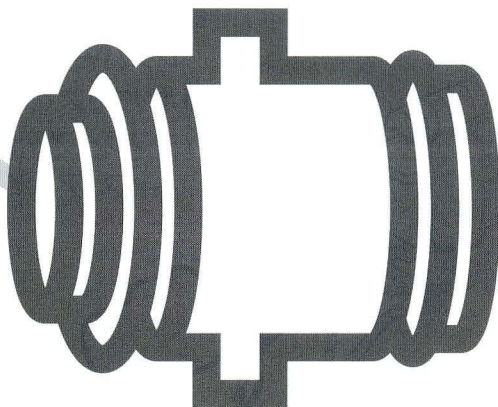

COMPRESSOR INSTALLATION PROCEDURES

安全と環境保護のために。

正しい取り扱いを怠ると怪我や製品の損傷につながる恐れがあります。自動車用エアコンに関連する法律規則を遵守することは装着者の責任です。

- エアコンの修理中は火気厳禁のこと。
- コンプレッサーを落下させないこと。
- 冷媒の取り扱い中は保護眼鏡、手袋を使用してください。
- 所定の冷媒を使用して古い冷媒を回収してください。(フロン回収装置)

※環境保護の為、大気放出は絶対に行わないでください。

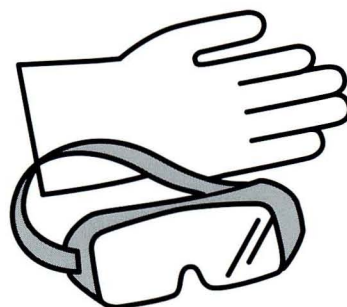

取付けに際して必ずお守りください。

1

エアコン・システムを承認された洗浄剤で洗浄してください。

可燃性溶剤の使用禁止、石油ベースの溶剤またはアルコールを使用しないでください。正しいフラッシングをするために洗浄しない部品からホース類を取り外してください。

洗浄するもの

- コンデンサー
- オリフィスチューブが付いていないすべてのホース類
- エバポレーター

洗浄してはいけないもの

- コンプレッサー
- エキスパンションバルブ
- アキュムレーター または レシバー・ドライヤー (リキッドタンク)
- オリフィス・チューブ または マフラーアッセンブリーが付いているホース・アッセンブリー

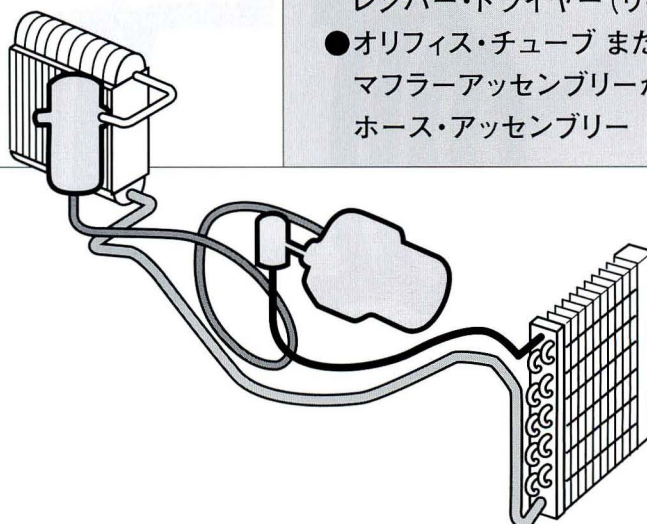

COMPRESSOR INSTALLATION PROCEDURES

2

レシーバードライヤーまたはアキュムレーターは交換してください。

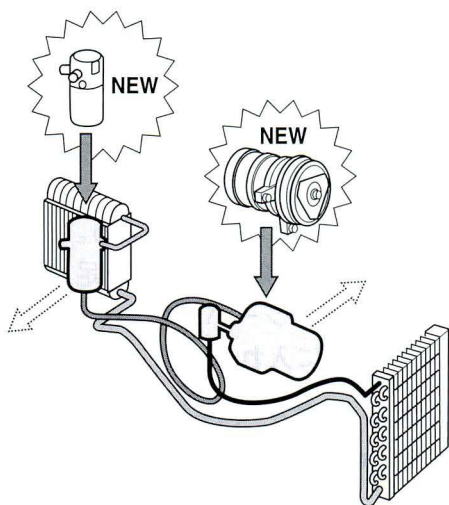

3

エキスパンション・バルブまたはオリフィスチューブは残骸や金属片が付着していないかチェックしてください。

これらによるいかなる負荷もシステムの性能が充分引き出されず、コンプレッサーの早期不具合につながります。交換の必要がある場合は交換してください。

4

A/Cコンデンサー及びラジエーターのクーリングファンを通しての通風をチェックしてください。

虫やゴミをコンデンサーから取り除いてください。クーラント量および状態をチェックし、交換の必要がある場合は交換してください。

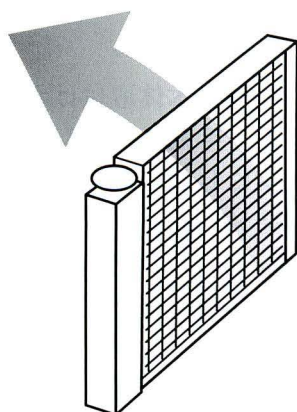

5

ファン・クラッチ及び電動ファンが正しく作動しているか調べてください。

電動クーリングファンの配線及び取付けをチェックしてください。ファンブレードにクラックがあるか、取付けが緩んでないかチェックしてください。

6

取り付ける前にコンプレッサークラッチのエア・ギャップをチェックしてください。

ギャップは工場において前もってセットしてありますが輸送や取り扱い中に調整値をはずれる場合があります。不適正なギャップはクラッチの早期不具合になる可能性があります。車両製造メーカーのエアコン整備要領書をご参照ください。

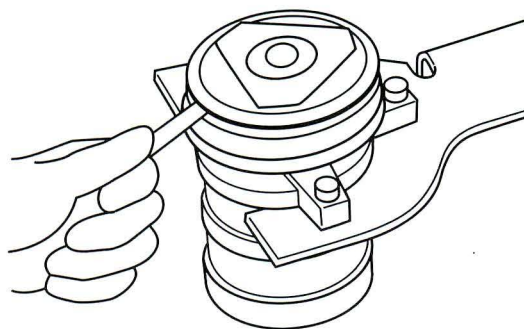

7

潤滑コンプレッサーオイルの種類は冷媒によって異なります。

R12(CFC12)は鉱物油を、R134A(HFC134a)はポリアルキレングリコール(PAG)を使用しています。双方互換性はなく、お互い代用は出来ません。また混ぜて使うことも出来ません。車両製造メーカーのリペアマニュアルを参照ください。

COMPRESSOR INSTALLATION PROCEDURES

8

潤滑コンプレッサーオイルの適正量は大変重要です。

ほとんどのコンプレッサーは製造メーカーの推奨する適正量の潤滑オイルが入っていない状態で出荷されています。(メーカーにより異なる)コンプレッサーに適正量の潤滑オイルを加える作業は下記の方法を参考に装着者が行ってください。また、1でのライン洗浄後、エアコンシステムの部位に分けてオイルを注入してください。オイル注入はコンプレッサー、及びレシーバードライヤーまたはアキュームレーターの手前側から行ってください。これにより適正な潤滑オイルの流れをエアコン・システム及びコンプレッサーを通してシステムの立ち上げ時に確実なものにします。

- 潤滑オイルが足りなかったり、入れすぎたりするとコンプレッサーの焼きつきやシステムの不具合の原因になる可能性がありますのでご注意ください。
- 潤滑コンプレッサーオイルはきれいで(不純物・水分・ゴミなどが混ざっていない)ドライでなくてはなりません。
- オイルの量は配管の長さ、コンプレッサーメーカーにより異なります。

コンプレッサーオイルの注入方法

◎コンプレッサー

- 1.古いコンプレッサーより出来るだけ多くの古い潤滑コンプレッサーオイルを目盛付容器に取り出す。
- 2.抜き出した潤滑コンプレッサーオイル量を記録する。
- 3.抜き出したオイル量が34 ccより少ない場合は、68 ccの新しいオイルをサクシオンポートより新

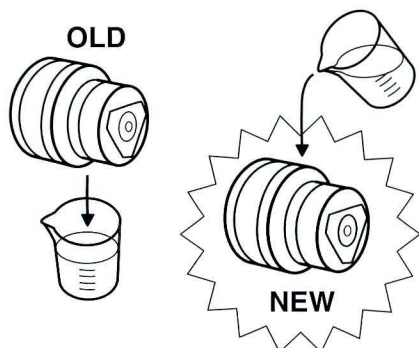

しいコンプレッサーに入れる。34 ccを超えていたら、抜き出したものと同量の新しいオイルをサクシオンポートより新しいコンプレッサーに入れる。

◎レシーバードライヤーまたはアキュームレーター(要交換)

- 1.古いレシーバー・ドライヤーまたはアキュームレーターから古い潤滑コンプレッサーオイルを目盛付容器に取り出す。
- 2.抜き出したオイルの量を記録する。
- 3.抜き出したオイル量に68 ccを足した量の新しいオイルをレシーバードライヤーまたはアキュームレーターに入れる。

◎エバポレーター(任意交換)

100ccの新しいオイルを新しいエバポレーターに入れる。

◎コンデンサー(任意交換)

34ccの新しいオイルを新しいコンデンサーに入れる。

9

コンプレッサーの車両への装着時にはすべての装着ボルトは平均に締め付けてください。

決して締め過ぎないようにしてください。またインパクト・レンチは絶対に使用しないでください。多くのコンプレッサーのアルミケースは簡単にゆがみ、変形します。これを怠るとコンプレッサーの早期不具合の可能性となります。



- 必ずコンプレッサー本体取付けボルトはネジ山が入りきるまで手締めにてしめた後、規定トルクにて確実にしめてください。締め付けトルクは車両製造メーカーリペアマニュアルを参照ください。すべての配管接続付属品O-リングおよびシール類には必ずコンプレッサーオイルを塗布し、O-リングを座面にしっかり取付け、規定トルクにて取付けてください。※オーバートルクはO-リング裂傷、切れ、つぶれ、ガス漏れの第一原因になります。

COMPRESSOR INSTALLATION PROCEDURES

10

ホース・アッセンブリーを取付け後、コンプレッサーから潤滑オイルを排出するためにコンプレッサー・シャフト（単にクラッチ・プーリーだけでなく）を最低10回、まわしてください。

車両にコンプレッサーを装着しすべてのホース類を接続したら、コンプレッサー・シャフト（単にコンプレッサー・クラッチ・プーリーだけでなく）（エンジンは始動しない）最低10回、回転方向に手でコンプレッサーを回転してください。これはシリンダーから余分な潤滑オイルを取り除くためです。これを正しく行わないとコンプレッサーの早期不具合になる可能性があります。多くの場合この作業にスパナ・レンチが必要となります。コンプレッサー・クラッチ・ナットは回さないでください。クラッチ・エア・ギャップを不注意に変えてしまう恐れがあります。これも早期不具合（コンプレッサー内バルブプレート・ピストンの破損）の原因になり得ます。

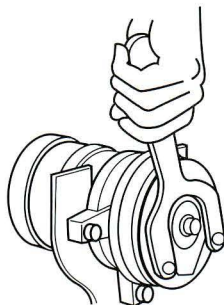

11

エアコン・システムから湿気と空気を排出してください。

認定バキュームポンプを使用して真空引きを行う気温が27度以上の場合最低45分間29.5 in/Hgで排出します。デュアル・エアコンまたは気温が27度かそれ以下の場合は60分行うことを推奨します。

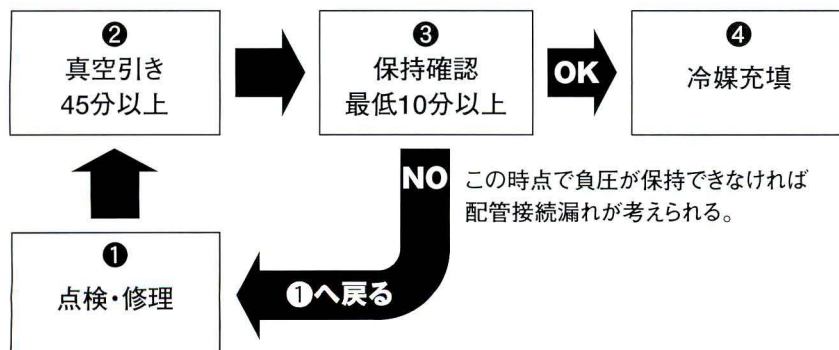

12

冷媒を再充填してください。

次は最充填です。ご承知の通り、冷媒はR12またはR134aしか認められていません。R12またはR134aのみシステムを完全に維持しコンプレッサーの保証の対象になります。それ以外の冷媒の使用はコンプレッサーの保証対象外となります。冷媒充填にはスケールとメーターを使用してください。ゲージだけの充填はしないでください。コンプレッサーが R134a への改造（レトロフィット）で使用されている場合は純正製造者またはコンプレッサー製造メーカーの改造手順書を参照してください。

不適正な量の冷媒のエアコン・システムは潤滑オイルの流れに影響があります。エアコン・システムに冷媒が不十分な量しか入っていない場合は潤滑オイルの流れに多大な影響があります。少量の冷媒では十分な量の潤滑オイルが運ばません。システムがオーバーチャージになると潤滑オイルの流れは逆にヘッドの高圧に影響され、コンデンサー及びドライヤーの中に溜まりこむ可能性があります。同様にオイル洩れによってもコンプレッサーの不具合が起き得ます。

13

コンプレッサー・クラッチの電気回路の適正電圧をチェックしてください。

コンプレッサー・クラッチの電気回路を調べることは重要です。電圧計を使用し適正なクラッチ電圧を計ってください。適正な電圧でないと早期不具合の原因となるおそれがあります。(適正電圧値は純正仕様書を参照してください。)コンプレッサー・クラッチ・プレート間のギャップを広げるためにクラッチのあたりをつけることをお勧めします。ダッシュボードのエアコン・スイッチを使用し、エンジン回転数、約2000rpmにてコンプレッサー・クラッチを20回オン、オフを繰り返してください。これによりコンプレッサーおよびコンプレッサー・クラッチのあたりを出し初期性能を高めることとなります。

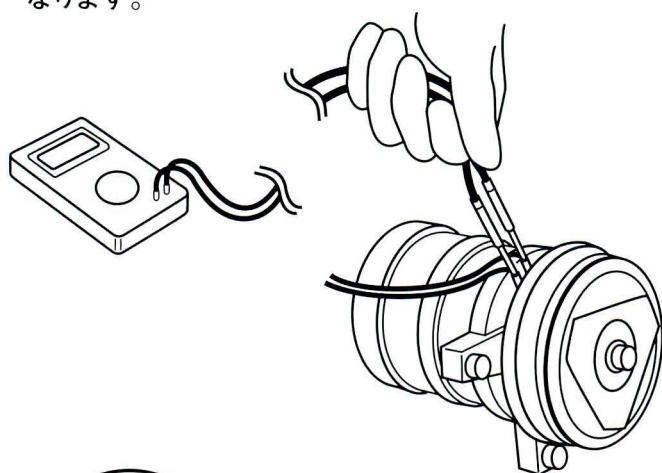

注意

- コンプレッサー装着後、最初の稼働数時間はコンプレッサー・シャフトまわりのシール部分から冷媒の漏出が見られることがありますが、製品の異常ではありません。
- エアコン・システム装着、稼働後すぐにシステムに不具合が出た場合、コンデンサーを点検してください。パイロメーターがあればインレットとアウトレットの温度を測ってください。インレットとアウトレット間で60度を超える温度低下はコンデンサーの再洗浄または交換が必要です。

会社概要

社名	MDR株式会社
設立	昭和51年5月17日
代表取締役	大橋 類
資本金	64,000,000円
従業員数	35名
事業内容	電装品の製造・販売 自動車部品の販売 自動車整備機器の販売
取扱い商品	電装品販売部: オルタネーター、スターター、コンプレッサー、リビルト製造販売 外車部品販売部: スターター、オルタネーター、エアコンコンプレッサー、エアコンパーツ、クーリングパーツ、エンジンパーツ、ブレーキパーツ、ステアリングサスペンションパーツ、ボディパーツ等の自動車部品 全般、車載コンピューター故障診断機
営業時間	平日 9:00~18:00 土曜日 9:00~17:00
定休日	日曜日、祝祭日、夏季、年末年始
所在地	本社 住所: 〒216-0022 神奈川県川崎市宮前区平1-2-54 TEL:044-865-0001 FAX:044-888-7815



会社沿革

昭和50年3月	神田神保町事務所開設
昭和51年5月	有限会社水口電装商事(資本金400万円)設立
昭和52年5月	平工場開設 米国へ輸出開始
昭和53年4月	欧州輸出開始
昭和53年5月	米国・中東への輸出本格化
昭和55年4月	米国BOSCHと取引開始
昭和56年4月	英国ルーカス・全ヨーロッパルーカス輸出開始
昭和56年12月	宮崎工場(川崎市宮前区)開設
昭和57年3月	水口電装那須工場開始
昭和59年10月	平本社工場(川崎市宮前区)開設
昭和62年4月	日本国内販売開始
昭和62年10月	資本金6,400万円に増資
平成元年4月	国内販売・電装整備店へ販売拡大
平成元年10月	BOSCH JAPAN代理店となる
平成8年3月	日本外車部品株式会社(資本金1,000万円)設立
平成13年6月	日本外車部品(株)で「NGB MEMBER'S CLUB」発足
平成17年4月	日本外車部品(株) 資本金6,000万円に増資
平成22年6月	大橋 類 社長就任
平成26年9月	日本外車部品(株) 水口電装(株)本社同敷地へ移転
平成27年12月	水口電装(株)と日本外車部品(株) 合併 MDR株式会社に商号変更



MDR

MDR株式会社

<http://mdr-japan.co.jp/>



REMANUFACTURING TECHNOLOGY

MDR 株式会社
<http://mdr-japan.co.jp/>

本社 〒216-0022 神奈川県川崎市宮前区平 1-2-54 TEL.044-865-0001 FAX.044-888-7815